

De GIDS



# De GIDS

CONDENSWATERPOMP



[www.sauermannpumps.com](http://www.sauermannpumps.com)

 **sauermann**™

# INHOUDSOPGAVE

## ALGEMEEN

- Waarom, Hoe?** p.4  
2 afvoermogelijkheden
- Wat is een condenswaterpomp?** p.5  
De voordelen  
De soorten: met zuiger, centrifugaal en peristaltisch
- Welke Techniek** p.6  
3 technieken
- Welk detectiesysteem?** p.6 - 7  
3 detectiesystemen



## HOE KIES IK EEN CONDENSATERPOMP?

- Welke pomp voor welk apparaat?** p.8  
Tabellen van de condenswaterpompen
- Koelvermogen p.12
- Werkelijke prestaties p.13
- Technische kenmerken van de pompen** p.21



## HOE INSTALLEER IK EEN CONDENSATERPOMP?

- Enkele belangrijke regels** p.22
- DELTA PACK pomp met ingebouwde detectie p.24
- Zuigerpompen met detectie op afstand p.26
- Centrifugaalpompen uit één stuk met bak p.29
- Peristaltische pompen p.32
- Doseerpomp p.36
- Elektrische aansluitschema's** p.37
- Gebruiksvoorbeelden van de alarmen** p.40



**DE TOEBEHOREN:  
DE NOODZAKELIJKE ELEMENTEN** p.42

**DE KWALITEIT, DE GARANTIE,  
DE SERVICE** p.41

**AANTEKENINGEN** p.46



Deze gids is tot stand gekomen dankzij de waardevolle samenwerking van de heren Maurice Perez, Paul Henri Blanc en Jean-Pierre Benoist.

## WAAROM, hoe?

De installatie van airconditioning, koelapparatuur of verwarmingsketels met condensatie brengt condensvorming met zich mee (waterdruppels veroorzaakt door stroming van warme en vochtige lucht op een koud oppervlak).

Om condenswater af te voeren bestaan er **2 Mogelijkheden**

### Afvoeren met zwaartekracht

1

Condenswater **afvoeren met zwaartekracht (vrije afloop)** en de daarmee verbonden **technische en esthetische problemen** aanpakken (verafgelegen afvoerpunt, onvoldoende helling, aantasting van de muren en onesthetische afvoerleidingen).



### De condenswaterpomp

2

Anders kunt u een **condenswaterpomp installeren** (van klein formaat, lost het esthetisch probleem op, eenvoudige en snelle montage, veiligheid, alarmcontact, aanwezigheid van terugslagklep).



## WAT IS EEN condenswaterpomp?

Het is een geheel bestaande uit een pomp en een detectiesysteem waarmee condenswater naar een "afvoerleiding" voor afvalwater wordt afgevoerd indien er geen helling is (afvoeren met zwaartekracht).

Deze technologie biedt **3 voordelen**:

- 1 **Het esthetisch uitzicht** van de installatieplaats blijft intact (geen ontsierende afvoerleiding)
- 2 **Gemakkelijke, eenvoudige en veilige** installatie
- 3 **Beperking van de risico's op bacteriële besmetting** door afvalwater (geen stagnatie of terugvloeiing van water dankzij terugslagkleppen)

Men onderscheidt **3 typen** condenswaterpompen:

	MET ZUIGER	CENTRIFUGAAL	PERISTALTISCH
Airconditioning			
Koeling			
Verwarming			

# WELKE techniek?

Zowel pompen uit één stuk als split pompen kunnen werken volgens **3 verschillende technieken:**

## 1 Plunjerpompen

Deze zijn uitgerust met een zuiger die de condens aanzuigen en dan afvoeren.

## 2 Centrifugaalpompen

Een waaijer voert de condens af. Dit pomptype wordt gebruikt voor grotere hoeveelheden en is vooral geschikt voor licht vervuild condens.

## 3 De peristaltische pompen

Het samenpersen van een slang door een schijf leidt tot condens (al dan niet geladen). Deze pompen zuigen automatisch aan en kunnen zonder water functioneren.

# WELK detectiesysteem?

SAUERMANN heeft

**3 detectiesystemen** ontworpen:

**Het eerste** berust op twee mechanische vlotters: één vlotter voor de **In- en UIT**-schakelniveaus en de andere voor het **Alarm**.

→ **Aanwezig in de centrifugaalpompen.**

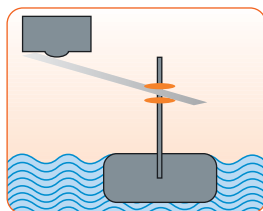

Aan/Uit

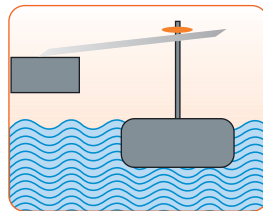

Alarm

## Het tweede

systeem is gebaseerd op het gebruik van één vlotter voor de 3 niveaus:

1. Aan,
2. Uit,
3. Alarm.

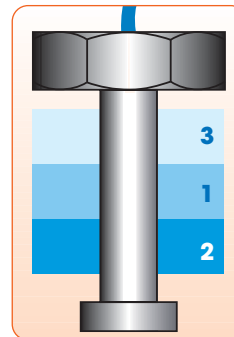

## Nieuw:

**Het infrarode systeem met 3 detectieniveaus:**

- Aan,
  - Uit,
  - Alarm.
- } 6 mm lager.

Dit combineert een optische detectie op 2 niveaus (AAN/UIT) met een magnetische detectie door middel van een vlotter die voor het alarmcontact zorgt.

→ **Aanwezig in de zuigerpompen.**

Het detectietype met "vlotter" is relatief ongevoelig voor de samenstelling van de condens (vettig aan de oppervlakte, ketelsteenafzetting, stof of algengroei) en daardoor **zeer betrouwbaar**.

De aanwezigheid van een alarmniveau verhoogt de veiligheid nog meer. Zodra een probleem wordt gedetecteerd (te grote toestroming van water of kans op overlopen), **schakelt** de pomp **automatisch** de compressor van de airconditioner uit of **stelt een geluids- of lichtalarm in werking**.

De problemen die zich voordoen kunnen verschillende oorzaken hebben:

- stroomonderbreking
- uitschakeling van de pomp
- slang dichtgeknepen

## Het derde

houdt rekening met het temperatuurverschil (6°) dat door twee voelers aan beide zijden van de verdamper gedetecteerd wordt.

→ **Aanwezig in de peristaltische pompen PE 5100.**

# HOE KIES IK EEN CONDENSATERPOMP?

## KEUZE VAN de pompen

Zuigerpompen voor airconditioners van 10 kW tot 30 kW

### DE VOLGENDE KARAKTERISTIEKEN MOET U KENNEN:

1 De hoeveelheid condenswater dat wordt gevormd of het koelvermogen van uw installatie (geeft u een indicatie over de hoeveelheid condenswater).

2 Het toesteltype waar u de pomp bij wilt toepassen.

Afhankelijk van deze gegevens kunt u de pomp kiezen. Controleer altijd of het gekozen model een voldoende hoeveelheid/opvoerhoogte verhouding heeft.

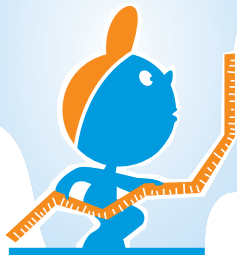

### WELKE POMP VOOR WELK TOESTEL?



TOEPASSINGEN	SI 1082 DELTA PACK H: 8 l/u O: 6 m	SI 3080 SI 3080 IR H: 8 l/u A: 1 m O: 6 m	SI 3100 SI 2750 H: 10 l/u A: 2 m O: 6 m	SI 3200 H: 20 l/u A: 2 m O: 6 m	SI 1730 H: 30 l/u A: 2,50 m O: 10 m	EE 1650 H: 30 l/u O: 13 m
<b>AIRCONDITIONING</b> Max. koelvermogen	10 kW	10 kW	10 kW	20 kW	30 kW	30 kW
<b>WAND- OF VLOERMONTAGE</b>						
Wandairco's	<b>DELTA PACK</b>					
Consoles						
Koelconvectors						
Airconditioningkasten						
<b>PLAFONDMONTAGE</b>						
Plafondkoelers						
Centrales/ Inkapselbaar						
Cassettes of Multicassettes						

H: Hoeveelheid - A: Aanzuighoogte - O: Opvoerhoogte

# KEUZE VAN de pompen

Centrifugaalpompen

Peristaltische pompen



Airconditioning-kasten



Wandairco's

## WELKE POMP VOOR WELK TOESTEL?



Plafondkoelers  
Koelconvectors



Inkapselbaar



Koelvitrites



Condensatieketels

TOEPASSINGEN	SI 1800 H: 300 l/u O: 4,70 m	SI 1805 - SI 1820 H: 500 l/u O: 5,40 m	SI 1822 H: 380 l/u O: 6,20 m	SI 1850 H: 1100 l/u O: 11 m	PE 5000 - PE 5100 - PE 5200 H: 6 l/u A: 2 m O: 12 m	PE 6250 H: 25 l/u A: 2 m O: 10 m	PE 6000 H: 1,5 l/u A: 2 m O: 15 m
<b>AIRCONDITIONING</b> Max. koelvermogen					8 kW		
<b>WAND- OF VLOERMONTAGE</b>							
Wandairco's							
Consoles							
Koelconvectors							
Airconditioningkasten							
<b>PLAFONDMONTAGE</b>							
Plafondkoelers							
Centrales/ Inkapselbaar							
Cassettes of Multicassettes							
Verdampers							
Koelvitrites							
Luchtbevochtigers/ luchtontvochtigers							
Condensatiegasketels							
<b>LUCHTKOELERS</b>							

H: Hoeveelheid - A: Aanzuighoogte - O: Opvoerhoogte

# Koelvermogen en voorbeelden van werkelijke prestaties

## BEREKEN DE HOEVEELHEID CONDENSATER AAN DE HAND VAN HET KOELVERMOGEN

Houd u aan de informatie verstrekt door de fabrikant van de airconditioning. Bij normaal gebruik wordt over het algemeen aangenomen dat het af te voeren condensvolume **0,5 l/u. tot 0,8 l/u. per kW koeling bedraagt**. In zeer vochtige ruimtes wordt deze verhouding soms met 2 vermenigvuldigd.

Een koelvermogen van 3 kW = 1,5 l/u. tot 2,4 l/u. af te voeren condens.

## Principeschema van een pompinstallatie

Voor de pompen SI 1082, DELTA, SI 3080, SI 3080 IR, SI 3100, SI 3100 IR, SI 3200, SI 3200 IR, SI 2750, SI 1730, PE 5000, PE 5100, PE 5200, PE 6250

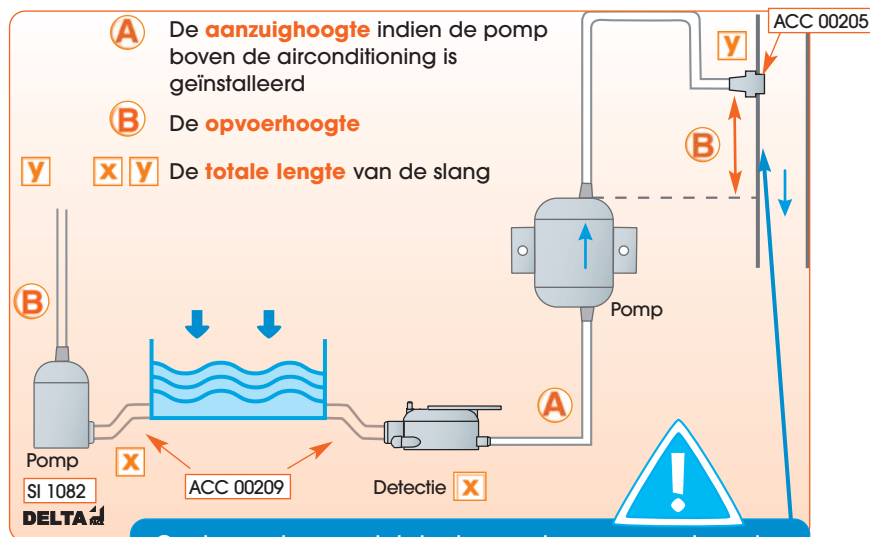

Om te voorkomen dat de slangen leeggepompt worden en de pomp afslaat, moet de aansluiting zich altijd boven het niveau van de pomp bevinden ( $B > 0$ ).

## Werkelijke prestaties van de pompen

SI 1082 - DELTA					
DE IN DEZE TABEL VERMELDE WEERSTANDSVERLIEZEN ZIJN BEREKEND MET SOEPELE SLANG MET INTERNE 6 MM.	OPVOERHOOGTE <b>B</b>	TOTALE SLANGLENGTE <b>X Y</b>			
		5 m	10 m	20 m	30 m
	1 m	6,8	6,3	5,3	4,3
	2 m	5,5	5	4,1	3,2
	3 m	4,2	3,8	3	2,5
	4 m	3	2,6	2,2	2
	5 m	2,2	2	1,8	1,5
	6 m	1,5	1,4	1,2	1

SI 3080 - SI 3080 IR					
DE IN DEZE TABEL VERMELDE WEERSTANDSVERLIEZEN ZIJN BEREKEND MET SOEPELE SLANG MET INTERNE 6 MM..	OPVOERHOOGTE <b>B</b>	TOTALE SLANGLENGTE <b>X Y</b>			
		5 m	10 m	20 m	30 m
AANZUIGHOOGTE <b>A</b> 0 m	1 m	6,8	6,3	5,3	4,3
	2 m	5,5	5	4,1	3,2
	3 m	4,2	3,8	3	2,5
	4 m	3	2,6	2,2	2
	5 m	2,2	2	1,8	1,5
	6 m	1,5	1,4	1,2	
AANZUIGHOOGTE <b>MAX</b> 1 m	1 m	5,6	5,2	4,3	3,4
	2 m	4,3	3,9	3,1	2,3
	3 m	3	2,7	2	1,6
	4 m	1,8	1,5	1,2	1,1
	5 m	1	0,9	0,8	0,6
	6 m	0,3	0,2	0,2	0,1



## Werkelijke prestaties van de pompen

SI 3100 - SI 3100 IR - SI 2750					
DE IN DEZE TABEL VERMELDE WEERSTANDSVERLIEZEN ZIJN BEREKEND MET SOEPELE SLANG MET INTERNE 6 MM.	OPVOERHOOGTE <b>B</b>	<b>X Y</b> TOTALE SLANGLENGTE			
		5 m	10 m	20 m	30 m
AANZUIGHOOGTE 0 m <b>A</b>	1 m	9,5	9	8,2	7,4
	2 m	7	6,5	5,7	4,9
	3 m	5	4,6	3,9	3,4
	4 m	4	3,6	3,1	2,8
	5 m	3,2	2,7	2,5	2,3
	6 m	2,5	2,2	2	1,8
AANZUIGHOOGTE MAX 1 m	1 m	7,5	7	6,2	5,4
	2 m	6	5	4,2	3,4
	3 m	4,8	3,5	2,9	2,5
	4 m	3,6	2,6	2,1	1,8
	5 m	2,2	1,7	1,5	1,3
	6 m	1,5	1,2	1	0,8
AANZUIGHOOGTE MAX 2 m	1 m	6,2	5,7	4,9	4,1
	2 m	5	4,5	3,7	2,9
	3 m	3,8	3,4	2,7	2,2
	4 m	2,4	2	1,5	1,2
	5 m	1	0,5	0,3	0
	6 m	0,5	0	0	0



## Werkelijke prestaties van de pompen

SI 3200 - SI 3200 IR					
DE IN DEZE TABEL VERMELDE WEERSTANDSVERLIEZEN ZIJN BEREKEND MET SOEPELE SLANG MET INTERNE 6 MM.	OPVOERHOOGTE <b>B</b>	<b>X Y</b> TOTALE SLANGLENGTE			
		5 m	10 m	20 m	30 m
AANZUIGHOOGTE 0 m <b>A</b>	1 m	19	17,5	15,5	13,5
	2 m	17,5	16	14	12
	3 m	16	14	12	10
	4 m	14	12	10	8,5
	5 m	11,5	10	8,5	7
	6 m	9,5	8	7	6
AANZUIGHOOGTE 1 m	1 m	16,5	15,5	13,5	12
	2 m	14,5	13,5	11,5	11
	3 m	12,5	11,5	10,5	10
	4 m	10	9	8,5	8
	5 m	8,5	7,5	6,5	5,5
	6 m	7	5	4	3
AANZUIGHOOGTE MAX 2 m	1 m	13	12,5	12	11
	2 m	12	11,5	11	10
	3 m	11	10,5	10	9
	4 m	8	7,5	7	6
	5 m	6	5,5	5	5
	6 m	4	3,5	3	3





## Werkelijke prestaties van de pompen

SI 1730					
DE IN DEZE TABEL VERMELDE WEERSTANDSVERLIEZEN ZIJN BEREKEND MET SOEPELE SLANG MET INTERNE 6 MM.	FÖRDERHÖHE <b>B</b>	<b>X Y</b> TOTALE SLANGLENGTE			
		5 m	10 m	20 m	30 m
AANZUIGHOOGTE 0 m <b>A</b>	1 m	29	27	25	23
	2 m	27,5	25,5	24	22
	3 m	25,5	24	22	20,5
	4 m	23,5	22	20	19
	5 m	21	19,5	18	16,5
	6 m	18	16,5	15	14
	7 m	15,5	14	12,5	11,5
	8 m	13	11,5	10	9
	9 m	10,5	9	7,5	6,5
	10 m	7,5	6	5	4
AANZUIGHOOGTE 1 m	1 m	24	22	20	20
	2 m	22	21	20	19
	3 m	20	19	18	17,5
	4 m	17	16,5	16	15,5
	5 m	14,5	14	13,5	13,5
	6 m	12	11,5	11	11
	7 m	10,5	10	9,5	9
	8 m	8,5	8	7,5	7
	9 m	6,5	6	5,5	5
	10 m	5	4	3,5	3
AANZUIGHOOGTE MAX 2 m	1 m	20	19	18	17,5
	2 m	17	16,5	16	15,5
	3 m	14,5	14	13,5	13,5
	4 m	12	11,5	11	11
	5 m	10,5	10	9,5	9
	6 m	8,5	8	7,5	7
	7 m	6,5	6	5,5	5
	8 m	5	4	3,5	3
	9 m	2,5	2	1,5	1

## Principeschema van een pompinstallatie

Voor de pompen EE1650, SI1800, SI1805, SI1820, SI1822, SI1850

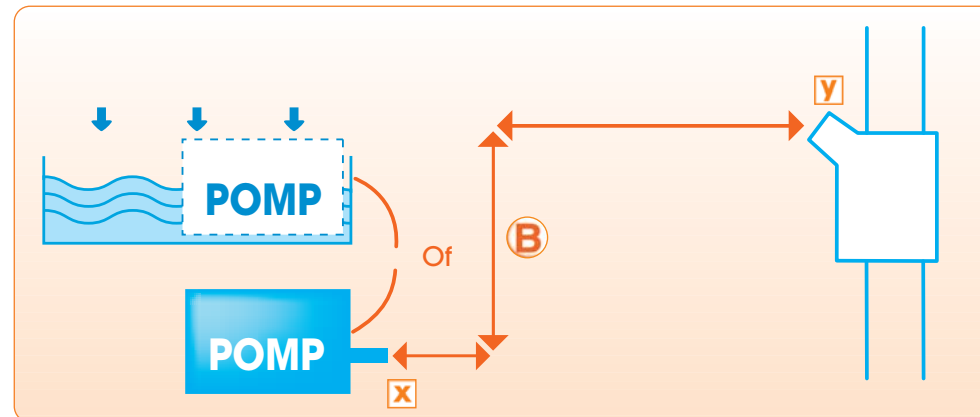

**B** Opvoerhoogte

**X Y** De totale slanglengte

## Werkelijke prestaties van de pompen

EE 1650					
DE IN DEZE TABEL VERMELDE WEERSTANDSVERLIEZEN ZIJN BEREKEND MET SOEPELE SLANG MET INTERNE 6 MM.	OPVOERHOOGTE <b>B</b>	<b>X Y</b> TOTALE SLANGLENGTE			
		5 m	10 m	20 m	30 m
	1 m	29	27	25	23
	2 m	27,5	25,5	24	22
	3 m	25,5	24	22	20,5
	4 m	23,5	22	20	19
	5 m	21	19,5	18	16,5
	6 m	18	16,5	15	14
	7 m	15,5	14	12,5	11,5
	8 m	13	11,5	10	9
	9 m	10,5	9	7,5	6,5
	10 m	7,5	6	5	4

# Werkelijke prestaties van de pompen

SI 1800					
DE IN DEZE TABEL VERMELDE WEERSTANDSVERLIEZEN ZIJN BEREKEND MET SOEPELE SLANG MET INTERNE 10 MM.	OPVOERHOOGTE	TOTALE SLANGLENGTE			
		5 m (l/u)	10 m (l/u)	20 m (l/u)	30 m (l/u)
	<b>B</b>				
	1 m	230	180	145	120
	2 m	165	130	100	85
	3 m	100	80	60	50
	4 m	40	30	20	15

SI 1822					
DE IN DEZE TABEL VERMELDE WEERSTANDSVERLIEZEN ZIJN BEREKEND MET SOEPELE SLANG MET INTERNE 10 MM.	OPVOERHOOGTE	TOTALE SLANGLENGTE			
		5 m (l/u)	10 m (l/u)	20 m (l/u)	30 m (l/u)
	<b>B</b>				
	1 m	330	260	220	190
	2 m	275	220	190	160
	3 m	220	175	155	135
	4 m	160	130	120	100
	5 m	100	80	70	60
	6 m	20	15	10	10



SI 1805 - SI 1820					
DE IN DEZE TABEL VERMELDE WEERSTANDSVERLIEZEN ZIJN BEREKEND MET SOEPELE SLANG MET INTERNE 10 MM.	OPVOERHOOGTE	TOTALE SLANGLENGTE			
		5 m (l/u)	10 m (l/u)	20 m (l/u)	30 m (l/u)
	<b>B</b>				
	1 m	460	380	280	200
	2 m	390	320	240	180
	3 m	300	250	190	150
	4 m	200	180	130	100
	5 m	90	80	60	50

SI 1850					
DE IN DEZE TABEL VERMELDE WEERSTANDSVERLIEZEN ZIJN BEREKEND MET SOEPELE SLANG MET INTERNE 10 MM.	OPVOERHOOGTE DESCARG	TOTALE SLANGLENGTE			
		5 m (l/u)	10 m (l/u)	20 m (l/u)	30 m (l/u)
	<b>B</b>				
	1 m	750	590	375	285
	2 m	675	545	345	270
	3 m	600	500	310	255
	4 m	520	460	285	235
	5 m	450	410	255	215
	6 m		355	225	190
	7 m		300	185	160
	8 m		240	145	125
	9 m		170	100	85
	10 m		85	60	45

## Werkelijke prestaties van de pompen

### PE 5000 - PE 5100 - PE 5200

Hoeveelheid	6 l/u	Aanzuighoogte max.	A	2 m	Verticale opvoerhoogte max.	B	12 m
-------------	-------	--------------------	---	-----	-----------------------------	---	------

### PE 6000

Hoeveelheid	1,5 l/u	Aanzuighoogte max.	A	2 m	Verticale opvoerhoogte max.	B	15 m
-------------	---------	--------------------	---	-----	-----------------------------	---	------

### PE 6250

Hoeveelheid	25 l/u	Aanzuighoogte max.	A	2 m	Verticale opvoerhoogte max.	B	10 m
-------------	--------	--------------------	---	-----	-----------------------------	---	------



## Technische kenmerken

Pompen	DETECTIENIVEAUS +/- 2 mm			Geluid-niveau	Alarmcontact onder 250 V		AFMETINGEN L x br x h in mm	
	Aan	Uit	Alarm		Pomp-module	Vlotter-module		
SI 2750	16	11	19	32 dB(A)	NO/NC	8 A met weerstand	61 x 38 x 76	55 x 38 x 36
SI 3080				28 dB(A)	NC	8 A met weerstand	66 x 44 x 59	55 x 38 x 36
SI 3100				30 dB(A)	NC	8 A met weerstand	66 x 44 x 59	55 x 38 x 36
SI 3200				34 dB(A)	NC	8 A met weerstand	66 x 44 x 59	55 x 38 x 36
PE 5200				30 dB(A)	/	/	109 x 110 x 91	55 x 38 x 36
PE 5000	/	/	/	30 dB(A)	/	/	109 x 110 x 91	/
PE 5100	/	/	/	30 dB(A)	NC	8 A met weerstand	109 x 110 x 91	/
SI 3080 IR SI 3100 IR	10	5	19	28 dB(A)	NC	8 A met weerstand	66 x 44 x 59	55 x 38 x 36
SI 1082	18	12	21	28 dB(A)	NC	8 A met weerstand	66 x 44 x 77	/
SI 1730	17	11	21	42 dB(A)	NO/NC	8 A met weerstand	74 x 52 x 95	57 x 40 x 36
POMPEN UIT ÉÉN STUK MET BAK								
Pompen	Aan	Uit	Alarm	Geluid-niveau	Alarmcontact onder 250 V		Pomp-module	Bak
EE 1650 onder de bak	16	10	21	52 dB(A)	NC	8 A met weerstand	160 x 85 x 88	0,5 l
in de bak	21	15	26	52 dB(A)	NC	8 A met weerstand	160 x 85 x 88	0,5 l
SI 1800	40	28	66	54 dB(A)	NC	4 A met weerstand	283 x 127 x 161	2 l
SI 1805	24	13	30	47 dB(A)	NC	4 A met weerstand	195 x 130 x 122	0,5 l
SI 1820	43	27	67	47 dB(A)	NC	4 A met weerstand	195 x 130 x 170	2 l
SI 1822	75	20	90	47 dB(A)	NC	4 A met weerstand	305 x 152 x 235	3,8 l
SI 1850	70	20	95	66 dB(A)	NC	4 A met weerstand	305 x 152 x 257	3,8 l

# HOE INSTALLEER IK EEN CONDENSWATERPOMP?

## Enkele belangrijke regels

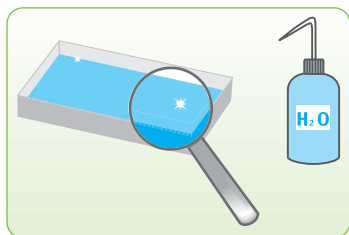

Spoel **voor en na de installatie** de batterij en de condensbak overvloedig met water om alle vreemde stoffen en metaaldeeltjes te verwijderen.

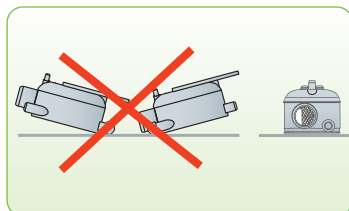

Bij een split pomp moet de **vloottermodule horizontaal worden bevestigd** op een steun.

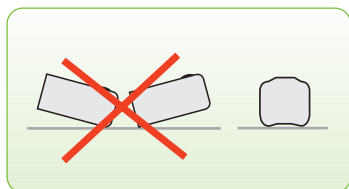

Een pomp **uit één stuk** moet altijd **horizontaal op een steun** worden geplaatst.

Het niet naleven van deze regels kan ongemakken voor de gebruiker met zich meebrengen (overlopen van de bak, hoog geluidniveau, abnormale oververhitting...).

**VERMIJD HET GEBRUIK VAN REINIGINGSMIDDELEN OF AGRESSIEVE STOFFEN VOOR HET REINIGEN VAN DE BAK VAN DE POMPEN UIT EEN STUK**



**BELANGRIJKE OPMERKING BIJ DE EERSTE INBEDRIJFSTELLING VAN POMPEN MET DETECTIE OP AFSTAND**

Overtuig u ervan dat de installatie niet onder stroom staat voordat u er aan begint te werken.



Om een goede werking van de pompen te verzekeren, dient men bij de inbedrijfstelling (en bij iedere onderhoudscontrole) er op te letten dat de pomp op de juiste wijze wordt aangezet.

Controleer of de aanzuigslang (tussen de vloottermodule en de pomp) en een deel van de opvoerslang met water gevuld zijn.



U kunt daarvoor gebruik maken van de vulfles (**ACC 00401**).

# Zuigerpomp met ingebouwde detectie

**DELTA PACK**  
**MONTAGEKLAAR**

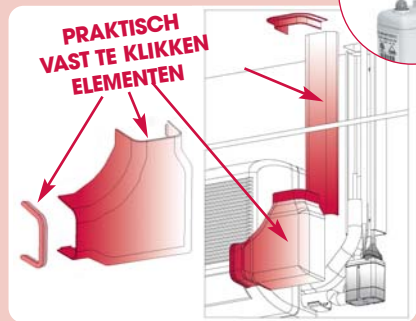
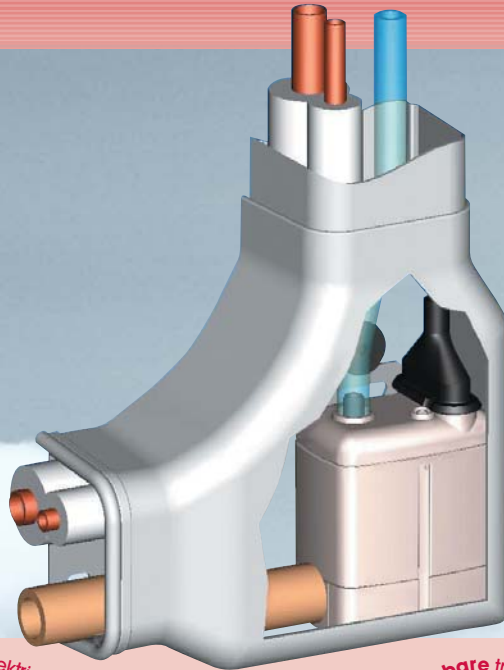

Vast te klikken goot, kniestuk en plafonddoorvoer



Vereenvoudigde elektrische aansluiting



VEEL RUIMTE VOOR DE KOELSLANGEN  
Voor de doorvoer van koelslangen met een maximale diameter van 5/8" - 3/8"

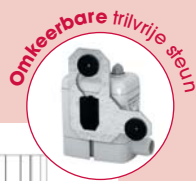

Omkeerbare trilvrije steun

## AANBEVOLEN TOEBEHOREN



**ACC 00105 / ACC 00150 / ACC 00151**

Transparante slangen interne Ø 6 mm  
ACC00105: blisterverpakking 5 m  
ACC00150: op rol 50 m  
ACC00151: gewapend op rol 50 m



**ACC 00205**

6 snelaansluitpluggen voor een waterdichte verbinding op een afvoer

# Zuigerpomp met ingebouwde detectie

**DELTA PACK**

Montageklare pomp voor wandairco's tot 10 kW

## Delta pack bestaat uit:

- een minipomp met ingebouwde detectie SI 1082
- een complete montageset met:
  - een vast te klikken kap,
  - 75 cm goot 70 x 55 mm,
  - alle montagetoebehoren.

AIRCONDITIONING



OMKEERBARE MONTAGE  
LINKS OF RECHTS

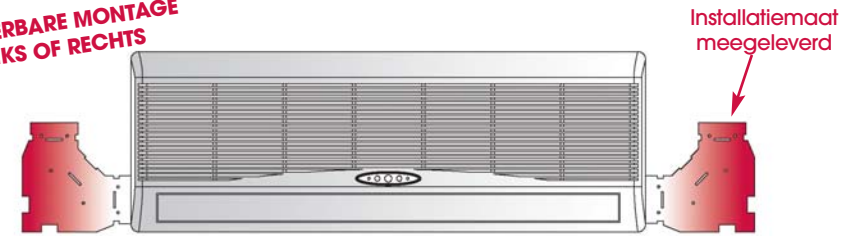

Hiermee kan de pomp links of rechts van de airconditioner gemonteerd worden.

## INSTALLATIE SI 1082

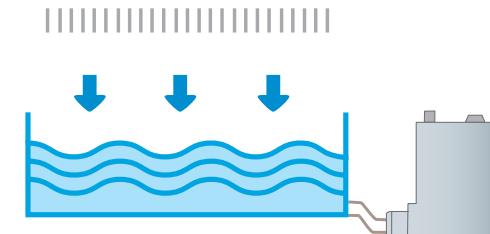

De apart verkochte pomp SI 1082 wordt rechtstreeks op de uitgang van de bak aangesloten.  
U kunt de aansluitplug **ACC 00209** gebruiken



Voer een test uit en zet de pomp aan. Giet er daartoe voorzichtig water in met behulp van de vulfles (**ACC00401**).

## Zuigerpompen met detectie op afstand

SI 3080 IR/SI 3080/SI 3100 IR/SI 3100/SI 3200/SI 3200 IR/SI 2750/SI 1730



**STIL!**

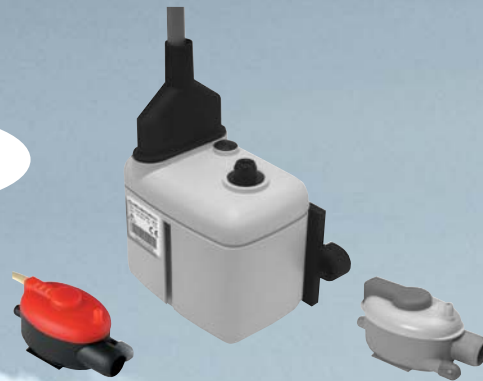

**SI 3080 IR, SI 3080, SI 3100 IR, SI 3100 tot 10 kW /  
SI 3200 IR en SI 3200 tot 20 kW**

## Zuigerpompen met detectie op afstand

SI 3080 IR/SI 3080/SI 3100 IR/SI 3100/SI 3200/SI 3200 IR/SI 2750/SI 1730

AIRCONDITIONING



**SI 2750  
tot 10 kW**



**SI 1730  
tot 30 kW**



### INSTALLATIE VAN DE VLOTTERMODULE

Montagepositie van de vlottermodule. Via de ontfluchtingsopening ontsnapt lucht uit de vlotterkamer als deze zich met water vult. Gebruik hiervoor het transparante 4 mm slangetje. Door zijn lengte kan het bovenste niveau van de slang iets boven het maximumniveau van de condensbak staan. Bij defect worden daardoor overloopproblemen vermeden (principe van de communicerende vaten). Let er bij het starten op dat er geen water in de ontfluchtingsbuis zit.

**Gebruik geen grotere lengte dan zoals geleverd.**

De vlottermodule kan op **3 manieren** worden aangesloten:

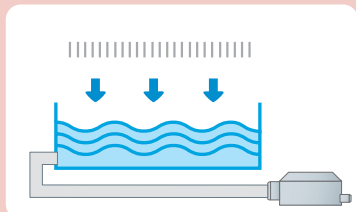

op de uitgang van de condensafvoerleiding

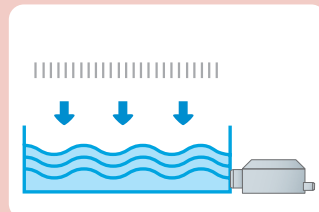

op de uitgang van de bak

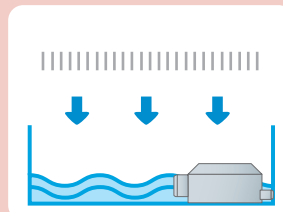

rechtstreeks in de bak

De **aansluiting** op de vlotter-module kan naar keuze **voor** of **achter** aangesloten worden.

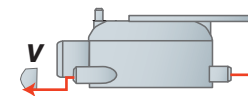

\*Standaard levering: uitgang achter. Sluit de niet-gebruikte uitgang met de meegeleverde dop.



**Reinig het filter** bij iedere onderhoudscontrole van de airconditioner, indien de detector hiervan voorzien is (SI 1730)

### Montagepositie van de vlotter-module

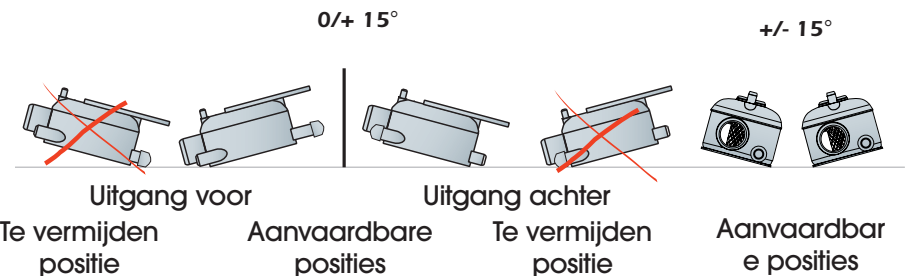



# Zuigerpompen met detectie op afstand

SI 3080 IR/SI 3080/SI 3100 IR/SI 3100/SI 3200/SI 3200 IR/SI 2750/SI 1730

# Pomp uit één stuk met bak

EE 1650 Pomp uit één stuk met ingebouwd reservoir voor airconditioners tot 30 kW



**STIL!**

AIRCONDITIONING



Voer een test uit en zet de pomp aan. Giet er daartoe voorzichtig water in met behulp van de vulfles (ACC00401)



**KRACHTIG!**

AIRCONDITIONING



**EE 1650**  
tot 30 kW  
bak: 0,5 l

## INSTALLATIE POMPMODULE

De volgende bevestigingsposities voor de pomp zijn aanbevolen: (vermijd andere posities)



Aanvaardbare posities



Aanbevolen positie

Bij verticale opvoering is de afdichting door de terugslagklep gegarandeerd. De elektrische aansluiting moet zich altijd boven de water- en uitgangen bevinden

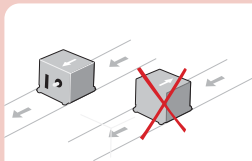

Controleer de **persrichting** van de pomp (pijl op de behuizing).

## AANBEVOLEN TOEBEHOREN



**ACC 00105 / ACC 00150 / ACC 00151**

Transparante slangen interne Ø 6 mm  
ACC00105: blisterverpakking 5 m  
ACC00150: op rol 50 m  
ACC00151: gewapend op rol 50 m



De pomp mag **niet in het water**, in de regen of op een vochtige plaats worden gemonteerd.

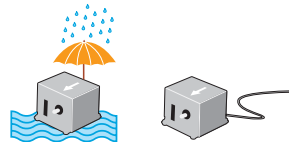

Het water kan afkomstig zijn van condensatie langs de slang of van een slechte verbinding van de transparante slang met de pomp.



**ACC 00205**

6 snelaansluitpluggen voor een waterdichte verbinding op een afvoer



**ACC 17010**

Lijnfilter voor SI 1730

## INSTALLATIE

De vlotter-module kan op **2 manieren** worden aangesloten:

De pomp ontvangt de condens via de opening **aan de bovenkant**

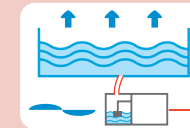

De pomp wordt rechtstreeks in de **bak geplaatst**

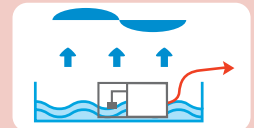

Volg de onderstaande procedure voor het gebruiken van een **EE 1650** in een bak (toevoer van condens via **de onderkant**).

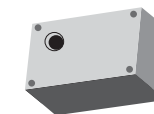
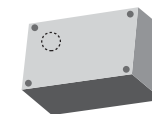
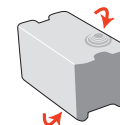

**OPGELET:**  
onomkeerbare procedure

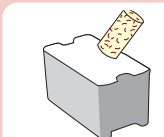

Reinig het filter bij iedere onderhoudscontrole van de airconditioner

## AANBEVOLEN TOEBEHOREN



**ACC 00205**

6 snelaansluitpluggen voor een waterdichte verbinding op een afvoer



**ACC 00105/ACC 00150/ACC 00151**

Transparante slangen interne Ø 6 mm  
ACC00105: blisterverpakking 5 m  
ACC00150: op rol 50 m  
ACC00151: gewapend op rol 50 m



# Centrifugaalpomp uit één stuk met bak

SI 1800 / SI 1805 / SI 1820 / SI 1822 / SI 1850



**DYNAMISCH!**



**SI 1800**  
bak: 2 l

**SI 1805**  
bak: 0,5 l

# Centrifugaalpomp uit één stuk met bak

SI 1800 / SI 1805 / SI 1820 / SI 1822 / SI 1850



**SI 1820**  
bak: 2 l



**SI 1822**  
bak: 3,8 l



**SI 1850**  
bak: 3,8 l

## INSTALLATIE



De rode **transport-beveiligingslip** moet worden **verwijderd** voor het in bedrijf stellen.

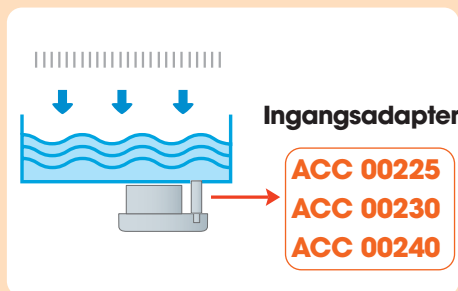

De pomp ontvangt de condens via de opening **aan de bovenkant**.

## ONDERHOUD



De binnenkant van de pomp moet **geregeld** worden **gereinigd**. Daarvoor gebruikt u het best een oplossing met 5 % bleekwater. Let erop dat de vlters schoon blijven.

## DEMONTEN VAN DE TERUGSLAGKLEP



Alle centrifugaalpomp uit één stuk hebben een omkeerbare bak.

De condens komt **van links**



De condens komt **van rechts**



## AANBEVOLEN TOEBEHOREN

 <p><b>ACC 00110</b> Installatieset: 1 x ACC 00225, 1 x ACC 00230, 1 x ACC 00240.</p>	 <p><b>ACC 00810</b> voor SI 1805, SI 1820 Terugslagklep Ø 10 mm</p>	 <p><b>ACC 00601</b> Bedieningsschakelaar. Hiermee kan een extra alarm bediend worden.</p>
 <p><b>ACC 00125 / ACC 00126</b> Transparante slangen interne 10 mm op rol van 25 m ACC00125: niet-gewapende slang ACC00126: gewapende slang</p>	 <p><b>ACC 00225/ACC 00230/ACC 00240</b> Ingangsadapters voor condens ACC 00225: 1", Ø 32 mm ACC 00230: 1" 1/4, Ø 32 mm ACC 00240: 1" 1/2, Ø 40 mm</p>	

# Peristaltische pompen

PE 5000 / PE 5100 / PE 5200 / PE 6250



PRAKTISCH!



PE 5000

AIRCONDITIONING



KOELING



# Peristaltische pompen

PE 5000 / PE 5100 / PE 5200 / PE 6250

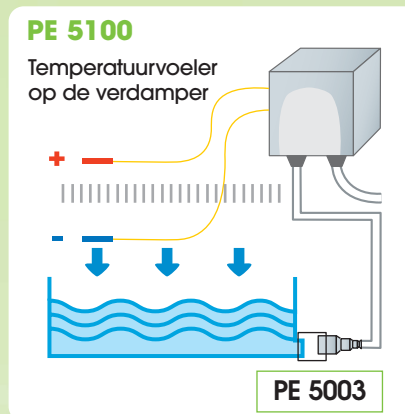

AIRCONDITIONING



KOELING



PE 5100

Er bestaan 3 verschillende modellen en er zijn derhalve **3 installatiemogelijkheden**:

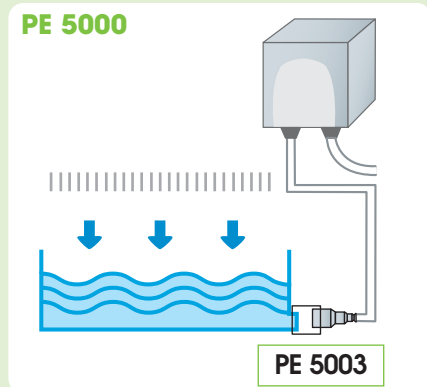

## INSTALLATIE PE 5000

Het aanzuigen vindt plaats **bij de uitgang van de condensbak** van de airconditioner via een slang van 6 x 9 mm en de bij de pomp meegeleverde aansluitplug **PE 5003**.

## WERKING

Het opstarten van de pomp hangt af van de werking van de compressor van de airconditioner of van de kouproductie. Na het uitschakelen van de compressor blijft de pomp nog 3 minuten werken.



## INSTALLATIE PE 5100

Het aanzuigen vindt plaats **bij de uitgang van de condensbak** van de airconditioner via een slang van 6 x 9 mm en de bij de pomp meegeleverde aansluitplug **PE 5003**.

## WERKING

De pomp wordt in werking gesteld wanneer het temperatuurverschil tussen de twee aan beide zijden van de verdamper geplaatste voelers hoger dan 6°C is. De pomp 3 minuten nadat het temperatuurverschil minder dan 6°C geworden is.

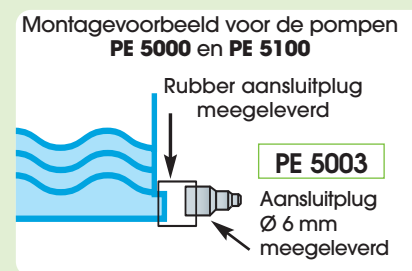

Reservekop PE 5001

Reservekop verkrijgbaar voor de peristaltische pompen PE 5000 / PE 5100 / PE 5200

# Peristaltische pompen

PE 5000 / PE 5100 / PE 5200 / PE 6250

# Peristaltische pompen

PE 5000 / PE 5100 / PE 5200 / PE 6250



**PRAKTISCH!**

AIRCONDITIONING



KOELING



PE 5200

AIRCONDITIONING



KOELING



PE 6250

Slang Ø 10 mm

## PE 5200

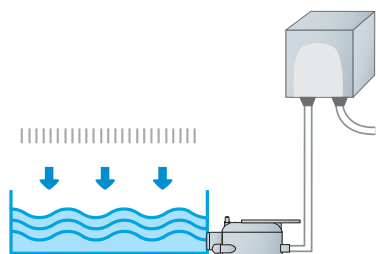

## INSTALLATIE PE 5200

De vlottermodule wordt aangesloten **op de uitgang van de condensafvoerslang** of rechtstreeks **op de uitgang van de bak**. De pomp wordt met de vlottermodule verbonden via een slang van 6 x 9 mm.

## WERKING

De pomp wordt ingeschakeld wanneer de condens in de vlottermodule stroomt. In deze configuratie is een alarmcontact NC 8 A onder 230 V verkrijgbaar.

## SERVICEONDERHOUD PE 5000 PE 5100 / PE 5200

Vervang de slang (PE 5002) eenmaal per jaar en de kop (PE 5001) iedere twee jaar (verwijder de 4 schroeven, maak de stekker los en zet de nieuwe kop op zijn plaats).



Voer een test uit en zet de pomp aan. Giet er daartoe voorzichtig water in met behulp van de vulfles (ACC00401). De PE 5000 en PE 5100 hebben een testknop die de pomp gedurende 3 min. inschakelt.

Door de grote hoeveelheid die deze pomp en zijn afvoerslang met een diameter van 10 mm verwerken, kan een grote hoeveelheid condens afgevoerd worden. Met de meegeleverde toebehoren **ACC 00601**, te bevestigen op de condensbak, kunnen het in- en uitschakelen van de pomp beheerd worden. Deze kunnen tevens als alarmcontact dienen, wanneer de bak overloopt.

## AANBEVOLEN TOEBEHOREN voor PE 6250

	<b>ACC 00125 / ACC 00126</b> Transparante slangen interne 10 mm op rol van 25 m ACC00125: niet-gewapende slang ACC00126: gewapende slang
---	---

## MEEGELEVERDE TOEBEHOREN voor PE 6250

	<b>ACC 00601</b> Bedieningsschakelaar met vlotter. Voor het beheeren van de pomp of een alarm.
---	---

## AANBEVOLEN TOEBEHOREN voor alle peristaltische pompen

	<b>PE 5002</b> Reserveslang voor de pompen PE 5000, PE 5100 en PE 5200		<b>PE 5001</b> Reservekop voor de pompen PE 5000, PE 5100 en PE 5200		<b>PE 5003</b> Adapter Ø 6 mm / Ø 17 mm met rubberslang
---	---	---	---	---	--

	<b>ACC 00205</b> 6 snelaansluitpluggen voor een waterdichte verbinding op een afvoer
---	---

	<b>ACC 00601</b> Bedieningsschakelaar. Hiermee kan een extra alarm bediend worden
---	--

# Peristaltische DOSEER-pomp PE 6000



PE 6000

AIRCONDITIONING



## EFFICIËNT EN PREVENTIEF

Door desinfecterende en bacteriëndodende\* producten in te spuiten, kunnen de luchtkoelers gereinigd worden en de verspreiding van bacteriën (legionellose) of de vorming van algen voorkomen worden.

(\*niet meegeleverde producten, de gebruiksperioden, de concentratie en dosis hangen af van de aanbevelingen van de fabrikant van deze producten).

## PROGRAMMEERBAAR

- In blokken van 15 min. op de dagklok aan de voorzijde.
- De inspuitduur kan met de timer tussen 2 en 18 minuten worden geprogrammeerd.

## MEEGELEVERDE TOEBEHOREN

### Meegeleverde toebehoren

Aanzuigslang  
Ø 4 mm  
(lengte 3m)

### Meegeleverde toebehoren

Opvoeraansluitplug  
Ø 4 mm  
(lengte 3m)



### Meegeleverde toebehoren

Aanzuigkorf



### Meegeleverde toebehoren

Inspuitaansluitplug  
met klep

## Elektrisch aansluitschema voor de pompen SI 1082, DELTA PACK, SI 3080 IR, SI 3080, SI 3100 IR, SI 3100, SI 3200 IR, SI 3200, EE 1650, SI 1730

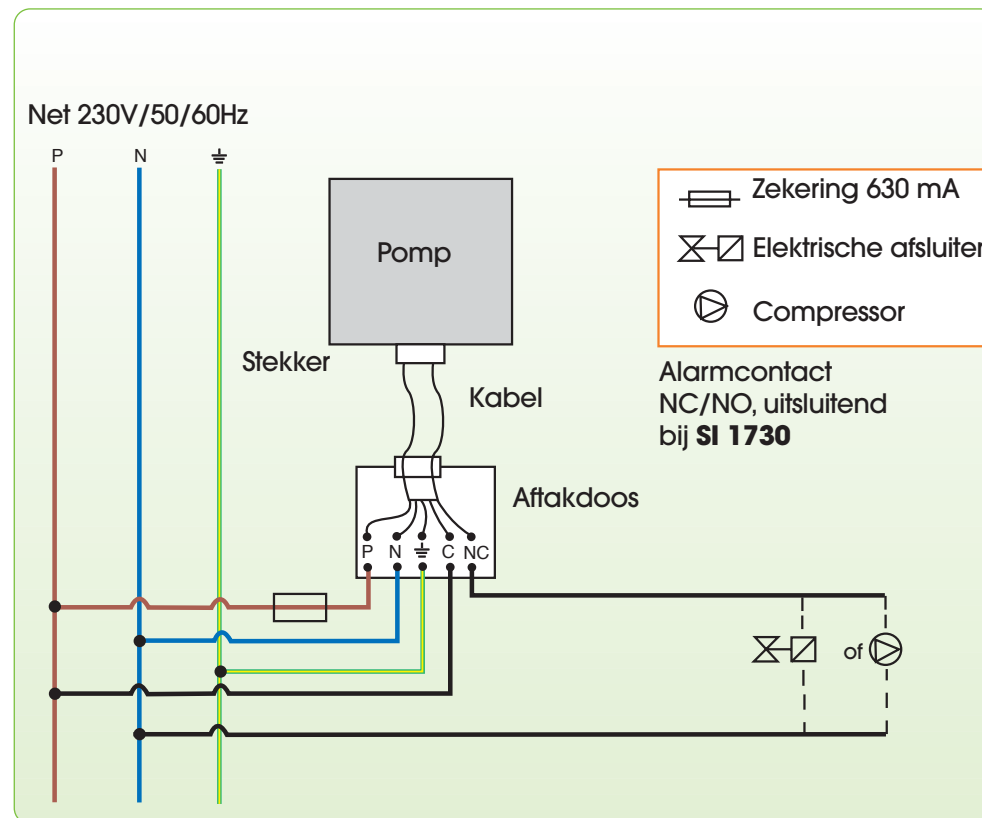

## Elektrisch aansluitschema

voor de pompen SI 2750

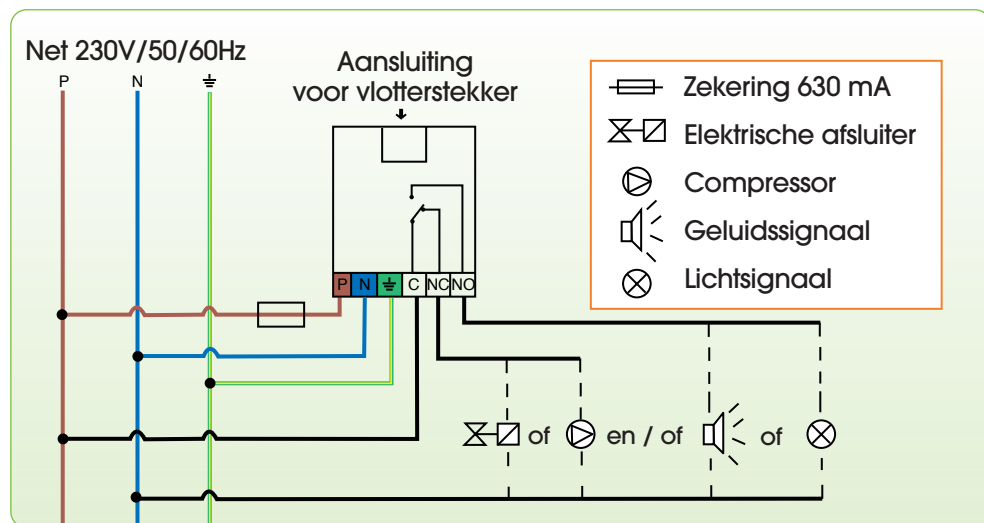

## Elektrisch aansluitschema

voor de pompen SI 1800, SI 1805, SI 1820, SI 1822, SI 1850

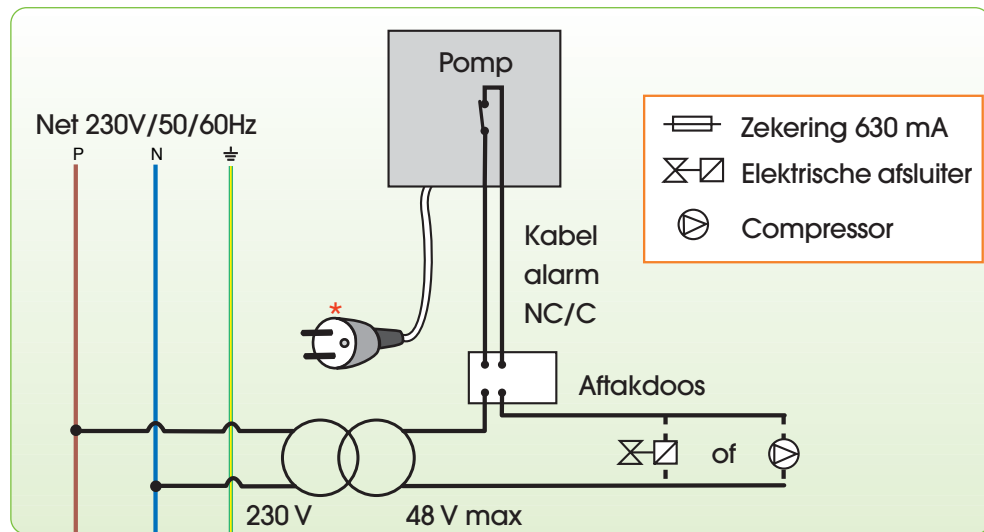

\* contactdoos niet meegeleverd bij SI 1800, SI 1822 en SI 1850

## Elektrisch aansluitschema

voor de pompen PE 5000, PE 5100 und PE 5200

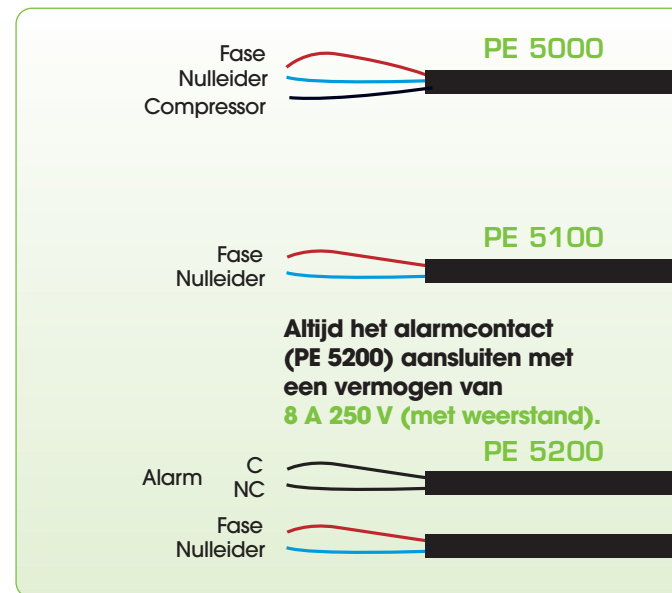

## BELANGRIJK

De voeding van de pompen moet onafhankelijk zijn van die van de airconditioner, zodat ze nog kunnen werken wanneer het koelapparaat defect of uitgeschakeld is.

# Gebruiksvoorbeelden van de alarmen

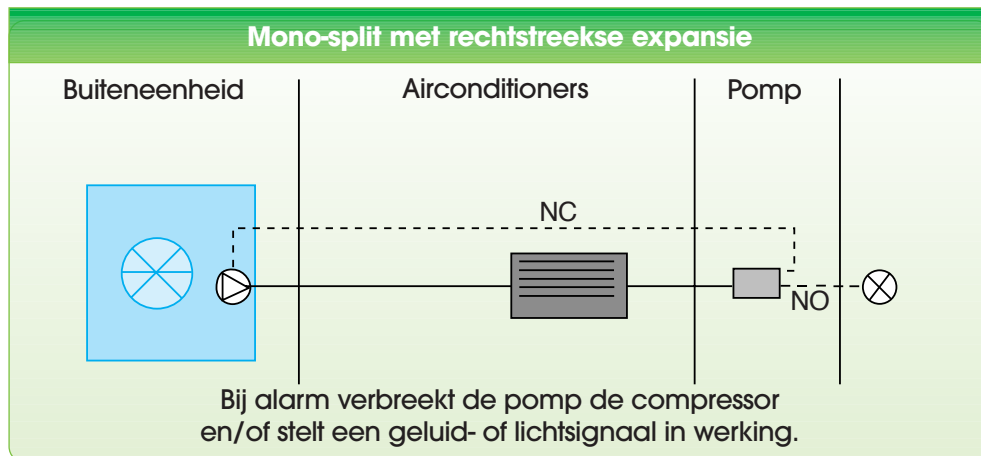
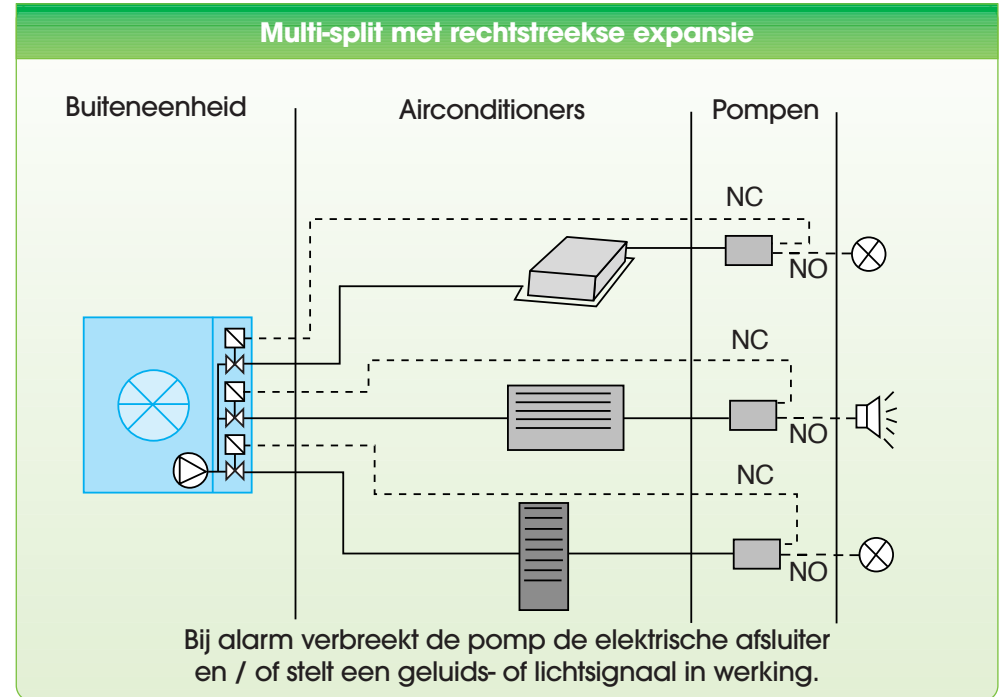
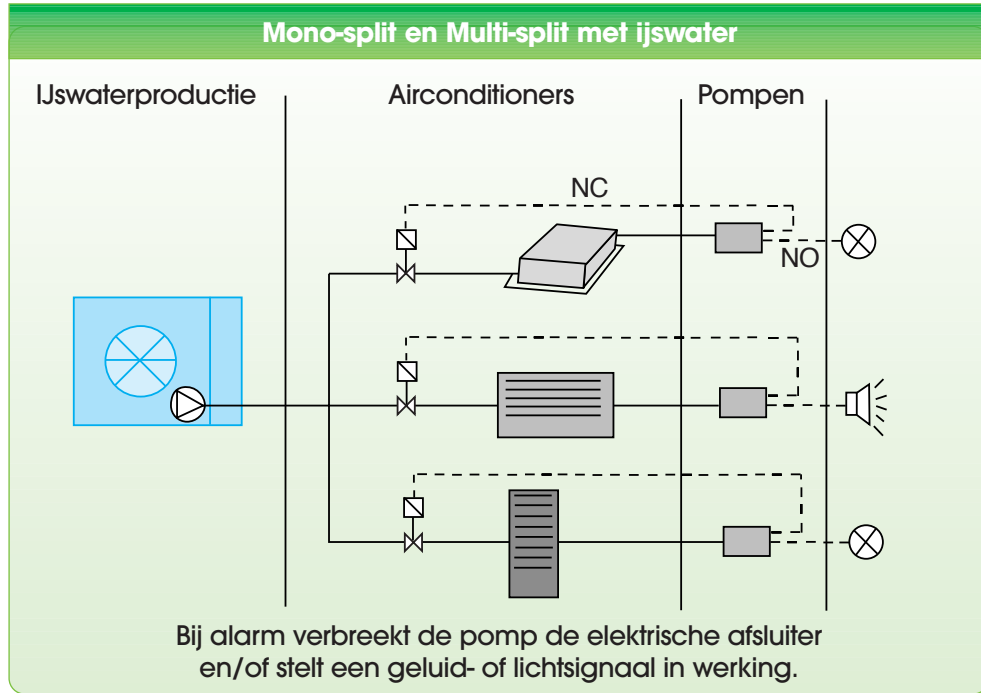



# DE TOEBEHOREN\*: de noodzakelijke elementen



- Zuigerpompen voor airconditioners van 10 kW tot 30 kW
- Centrifugaalpompen
- Peristaltische pompen

	ACC 00100	Installatieset SI 2750
	ACC 00105 ACC 00150 ACC 00151	Transparante slangen interne Ø 6 mm ACC00105: blisterverpakking 5 m ACC00150: op rol 50 m ACC00151: gewapend op rol 50 m
	ACC 00106	Condensbakaanluitrubber 50 cm voor DELTA PACK, SI 2750 / SI 3080 IR / SI 3080 / SI 3100 / SI 3100 IR / SI 3200 / SI3200 IR / SI 1730
	ACC 00110	Installatieset met de volgende elementen: 1 x ACC 00225 1 X ACC 00230, 1 X ACC 00240.
	ACC 00125 ACC 00126	Transparante slangen interne 10 mm op rol van 25 m ACC00125: niet-gewapende slang ACC00126: gewapende slang.
	ACC 00201	Aanpasset Ø 17 / Ø 22 mm
	ACC 00202	Aanpasset Ø 17 / Ø 32 mm
	ACC 00203	Hoeveelheidsbegrenzer Ø 17 / Ø 32 mm
	ACC 00204	5 rechte verbindingen Ø 6 mm +5 haakse verbindingen Ø 6 mm
	ACC 00205	6 snelaansluitpluggen voor een waterdichte verbinding op een afvoer.
	ACC 00208	Kniestuk 90°, 15 x 15 mm

\*De garantie voor de toebehoren geldt alleen indien deze voor de bedoelde toepassing gebruikt zijn.

	ACC 00209	Soepele slang 15 x 15 mm om de bak volledig te legen.
	ACC 00210	Kniestuk 90°, 17 x 15 mm
	ACC 00211	T-verbinding Ø 6 mm
	ACC 00225 ACC 00230 ACC 00240	Ingangadapters voor condens.
	ACC 00401	Vulflus: om de pomp te testen zonder het apparaat te demonteren.
	ACC 00501	stuks dubbelzijdig plakband.
	ACC 00601	Bedieningsschakelaar met vlotter. Voor het beheren van de pomp of een alarm: SI 1800 / SI 1805 / SI 1820 / SI 1822 / SI 1850 / PE 5000 / PE 5100 / PE 6250.
	ACC 00703	Verlengkabel van 3 m voor SI 2750/ SI 3080 IR / SI 3080 / SI 3100 / SI 3100 IR / SI 3200 / SI 3200 IR / SI 1730 / PE 5200.
	ACC 00705	Verlengkabel van 5 m voor SI 2750 / SI 3080 IR / SI 3080 / SI 3100 IR / SI 3100 / SI 3200 IR / SI 3200 / SI 1730 / PE 5200
	ACC 00801	Terugslagkleppen 10 mm voor SI 1805 / SI 1820
	ACC 00805	5 terugslagkleppen voor een slang van Ø 6 mm.
	ACC 17010	Lijnfilter voor SI 1730.
	PE 5001	Reservekop Voor de pompen PE 5000 / PE 5100 / PE 5200
	PE 5002	Reserveslang Voor de pompen PE 5000 / PE 5100 / PE 5200
	PE 5003	Verloopstuk van Ø 17 mm tot Ø 6 mm voor de pompen PE 5000 / PE 5100 / PE 5200



# DE KWALITEIT, DE GARANTIE, DE SERVICE

## Onze prioriteiten

Anticiperen op uw behoeften, steeds beter aan uw verwachtingen voldoen, u tevreden stellen:

Sinds 1997 volgt Sauermann een Kwaliteitsbeleid aan de hand van de ISO-norm 9002.

In 2003 zet Sauermann zich in om de ISO-norm 9001 versie 2000 te verkrijgen en slaagt hierin.

Door de regelmatig uitgevoerde interne audits is de ISO-norm 9001 versie 2000 een garantie voor de volledige inzet van het bedrijf op alle niveaus om permanent:

- Onze leveringstijden te respecteren
- Onze producten te beheersen
- En onze service te verbeteren.

Onze kwaliteitseisen vindt men ook terug in de ontwikkeling van al onze producten, die door de belangrijkste onafhankelijke laboratoria gecertificeerd worden, ter verkrijging van de labels CE, VDE en ETL.



## Tot uw dienst

Ook in de praktijk wordt ons kwaliteitsbeleid concreet voortgezet met diverse diensten voor onze clientèle:

- **Technische ondersteuning** zodat u via de telefoon de beste **adviezen en informatie** kunt krijgen.
- **Producten met een garantie van 24 maanden.**
- **Een efficiënte servicedienst.**  
(De op- en aanmerkingen die bij de servicedienst binnenkomen, worden geanalyseerd en dragen zo bij tot de permanente verbetering van onze producten).



# AANTEKENINGEN

Handwriting practice area on page 46, consisting of 20 horizontal dotted lines.

■ ■ ■ ■ HET ASSORTIMENT BIJ UITSTEK VOOR CONDENS WATERPOMPEN

Handwriting practice area on page 47, consisting of 20 horizontal dotted lines.

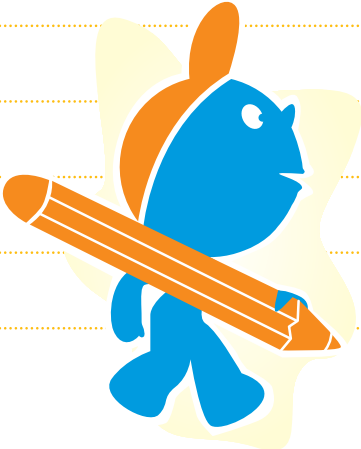



#### FRANCE

Parc d'activités de l'Orée de Chevry  
Route de Férolles  
77173 CHEVRY-COSSIGNY  
Tel.: (+33) 01 60 62 06 06  
Fax: (+33) 01 60 62 09 09  
E-mail: info@sauerermann.fr

#### SAUEREMANN ITALIA S. R. L.

Via G. Golini 61/11  
40024 Castel S. Pietro Terme (Bologna) - Italy  
Tél.: (+39)-051-6951033  
Fax: (+39)-051-942254  
E-mail: info@sauerermann.it

#### SAUEREMANN UK Ltd

P.O BOX 187 - Lytham St Annes  
FY8 4WN - UK  
Tel.: (+44) 0 870 950 6378  
Fax: (+44) 0 870 950 6379  
Email: sales@sauerermann-uk.com

#### PENÍNSULA IBÉRICA

Avda, del Encinar, 1  
Urb. Fuente del Fresno  
28708 SAN SEBASTIAN DE LOS REYES  
(Madrid) ESPAÑA  
Tel.: (+34) 91 623 64 42  
Fax: (+34) 91 623 64 34  
E-mail: busslinger@telefonica.net

#### SAUEREMANN GmbH

Kernerstrasse 18  
D-74223 FLEIN  
Fon: (+49) 07131/399990  
Fax: (+49) 07131/399992  
E-mail: Sauerermann-Flein@t-online.de

#### SAUEREMANN N.A. Corp

300 Vanderbilt Motor Parkway  
Suite 200  
Hauppauge, NY 11788  
Tel: 631-439-6845  
Fax: 631-439-6837

#### SAUEREMANN SHANGHAI Co. Ltd

155 Zhangpu Road  
JuYuan Development Park - JiaDing District  
Shanghai 200182 - P.R. CHINA  
Tel.: (+ 86) 21 691 689 61  
Fax: (+ 86) 21 691 689 62  
www.sauerermann.com.cn

#### SCANDINAVIA, BALTICS, RUSSIA

Parkgade 8  
6440 AUGUSTENBORG - DENMARK  
Tel.: (+45) 74 47 10 78  
Mobil: (+45) 40 59 10 78  
E-mail: peter.remontius@get2net.dk