

Infrarood thermometer

**testo 835 – snelle, nauwkeurige
infrarood meetinstrumenten voor
HVAC en industrie**

Meet veilig en nauwkeurig, zelfs bij hoge temperaturen

4-puntslaser laat het exacte meetbereik zien, wat incorrecte metingen voorkomt

Veilig en nauwkeurig meten op grote afstand, dankzij het 50:1 optiek

Geïntegreerde emissie coëfficiënt voor totale betrouwbaarheid

Gepatenteerde oppervlakte vochtmeting (testo 835-H1)

Intuïtieve menu navigatie door icoontjes en joystick

Geheugen voor meetwaardenlocaties en data-analyse op de PC



°C

%RV

Maak gebruik van de voordelen die de testo 835 te bieden heeft in nagenoeg alle sectoren van HVAC en industrie. Het meten van vocht in muren, het inspecteren van airconditioning- en ventilatiesystemen, het onderhoud van industriële systemen of de kwaliteitscontrole van industrieel vervaardigde producten.

Testo infrarood meettechnologie, dat zelfs op grote afstand perfecte resultaten aflevert, is bijzonder behulpzaam bij het controleren van onderdelen die klein, in beweging, moeilijk

te bereiken of extreem heet zijn. De eigenschappen van het instrument geven u de ruimte die u nodig heeft, bijvoorbeeld als u in de bouw werkt waarbij u een vochtmeting moet uitvoeren met infrarood. Of als u in de glas- metaal of keramiekproductie werkt, waar u temperaturen tot 1500 °C moet kunnen meten. U kunt ervan op aan dat u alles altijd onder controle heeft en dat de kwaliteitseisen altijd gewaarborgd blijven.

Bestelgegevens

testo 835-T1

Vind je weg in het veld van intelligente infrarood meettechnologie

Maximale veiligheid en precisie tijdens het meten van temperatuur van kleine objecten van een redelijke afstand. Bijvoorbeeld bij het controleren van temperaturen, oplossen van problemen bij airconditioning- en ventilatiesystemen of kwaliteitscontrole van industrieel vervaardigde producten.

testo 835-T2

Professional voor het hoge meetbereik

Meet nauwkeurig temperaturen tot 1500 °C vanaf een veilige afstand dankzij zijn vergrootte meetafstand. Bijvoorbeeld bij het controleren van temperaturen in de glas- metaal- en keramiekindustrie.

testo 835-T1

Infrarood temperatuur meetinstrument, 4-punts lasermarkering, opslag van meetgegevens, incl. batterijen en kalibratieprotocol.

Bestelnr. 0560 8351



testo 835-T2

Infrarood hoge temperatuur meetinstrument, 4-punts lasermarkering, opslag van meetgegevens, incl. batterijen en kalibratieprotocol.

Bestelnr. 0560 8352



testo 835-H1

Instrument voor speciale doeleinden met geïntegreerde oppervlakte vochtmeter

Maak gebruik van zijn unieke, gepatenteerde infrarode vochtmeter voor het op tijd opsporen van beginnende schimmels in verschillende bouwmaterialen.

testo 835-H1

testo 835-H1. Infrarood temperatuur meetinstrument, 4-punts lasermarkering, opslag van meetgegevens, vochtmodule, incl. batterijen en kalibratieprotocol.

Bestelnr. 0560 8353



Technische gegevens

	testo 835-T1	testo 835-T2	testo 835-H1
Sensor type Infrarood			
Optiek	50:1 (betreffende de afstand van 2,0 m tot het meetobject) + opening diameter van de sensor (24 mm)		
Markering van de meetvlek	4 puntslaser		
Spectraal bereik	8 ... 14 μm		
Meetbereik	-30 ... +600 °C	-10 ... +1500 °C	-30 ... +600 °C
Nauwkeurigheid ± 1 Digit	$\pm 2,5$ °C (-30,0 ... -20,1 °C) $\pm 1,5$ °C (-20,0 ... -0,1 °C) $\pm 1,0$ °C (+0,0 ... +99,9 °C) $\pm 1\%$ v.d. mw. (overige meetbereik)	$\pm 2,0$ °C of $\pm 1\%$ v.d. mw.	$\pm 2,5$ °C (-30,0 ... -20,1 °C) $\pm 1,5$ °C (-20,0 ... -0,1 °C) $\pm 1,0$ °C (+0,0 ... +99,9 °C) $\pm 1\%$ v.d. mw. (overige meetbereik)
Resolutie	0,1 °C	0,1 °C (-10,0 ... +999,9 °C) 1 °C (+1000,0 ... +1500,0 °C)	0,1 °C
Sensor type Type K (NiCr-Ni)			
Meetbereik	-50 ... +600 °C	-50 ... +1000 °C	-50 ... +600 °C
Nauwkeurigheid ± 1 Digit	$\pm (-0,5$ °C +0.5% v.d. mw.)		
Resolutie	0.1 °C		
Sensor type Testo capacitieve vochtsensor			
Meetbereik	-	-	0 ... 100 %RV
Nauwkeurigheid ± 1 Digit	-	-	± 2 %RV $\pm 0,5$ °C
Resolutie	-	-	0.1 °C 0.1 %RV 0.1 °Ctd

Algemene technische gegevens

Emissiecoëfficiënt	0,10 ... 1,00 (stappen 0,01)
Emissie coëfficiënt tabel	20 meetwaarden kunnen worden opgeslagen
Laser markering	aan / uit
Geheugen	200 meetwaarden kunnen worden opgeslagen
Alarm (boven- en onderwaarde)	IR temperatuur, TK temperatuur
Alarmsignaal	akoestisch en optisch
Bedrijfstemp.	-20 ... +50 °C
Opslagtemp.	-30 ... +50 °C
Behuizing	ABS + PC
Afmeting	193 x 166 x 63 mm
Gewicht	514 g
Batterijtype	3 batterijen Type AA (of USB met PC-software)
Levensduur batterij	25 uur (op 25 °C zonder laser en achtergrondverlichting) 10 uur (op 25 °C zonder achtergrondverlichting)
Display	Dot matrix
Auto-off (uitgeschakeld voor duurmetingen en USB verbinding)	Backlight: 30 s Instrument: 120 s
Normen	EN 61326-1:2006
Garantie	2 jaar

Accessoires

Accessoires	Bestelnr.	
Beugel	0440 0950	
USB-kabel voor aansluiting op PC	0449 0047	
Emissietape. Plakband voor bijv. glimmende oppervlakken (op rol)	0554 0051	
Siliconen warmtegeleidingspasta (14g), Tmax = +260 °C	0554 0004	
ISO kalibratie infrarood temperatuur; -18 °C; +7 °C; +70 °C	230520 7741	
ISO-kalibratie vocht; 11/33/75 op 25 %RV	230520 7731	
ISO kalibratie lucht-dompel-steekvoeler; 7 °C; 70 °C; 280 °C	230520 7745	
ISO-kalibratie oppervlaktevoeler -18 °C; +7 °C; +70 °C	230520 7741	

Aantekeningen voor contactmetingen

- Minimale insteekdiepte dompel-/steekvoeler: 10 x diameter sensor
- Voorkom gebruik in corrosieve zuren of basen

Bereik, afstand

Afhankelijk van de afstand van het meetinstrument tot het gemeten object wordt gedetecteerd binnen een bepaald bereik.

Optische meting (verhouding afstand: meetbereik)

cursief = Laser

niet cursief = meetbereik

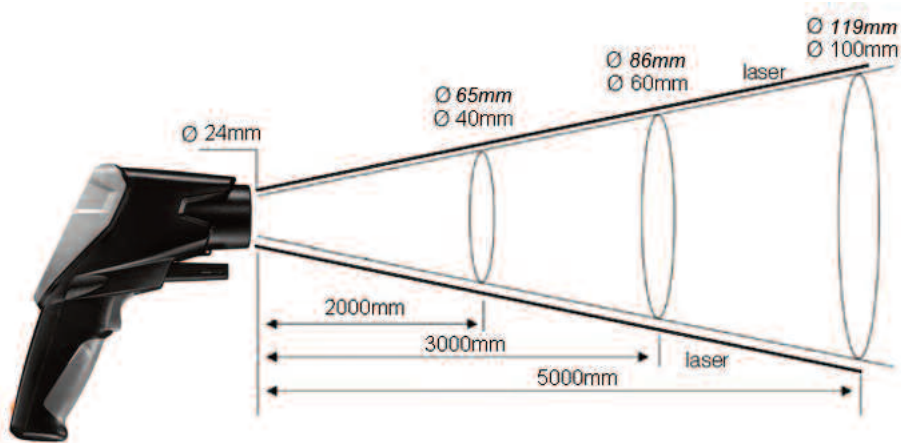





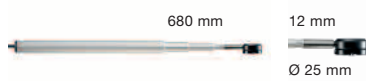

Voeler

Voelertype	Afmetingen sensorbuis/-tip	Meetbereik	Nauwkeurigheid	t ₉₉	Bestelnr.
Luchtvoeler					
Robuuste luchtvoeler, TE type K, vaste kabel, gestrekt 1.2 m		-60 ... +400 °C	klasse 2 ¹⁾	25 sec	0602 1793
Dompel-/steekvoeler					
Nauwkeurige en snelle dompelvoeler, buigzaam, waterdicht, TE type K, vaste kabel, gestrekt 1.2 m		-60 ... +1000 °C	klasse 1 ¹⁾	2 sec	0602 0593
Supersnelle, waterdichte dompel-/steekvoeler, TE type K, vaste kabel, gestrekt 1.2 m		-60 ... +800 °C	klasse 1 ¹⁾	3 sec	0602 2693
Dompel-meetspits, buigzaam, TE type K		-200 ... +1000 °C	klasse 1 ¹⁾	5 sec	0602 5792
Waterdichte dompel-/steekvoeler, TE type K, vaste kabel, gestrekt 1.2 m		-60 ... +400 °C	klasse 2 ¹⁾	7 sec	0602 1293
Oppervlaktevoeler					
Zeer snelle oppervlaktevoeler met verend kruisbandthermo-element, ook geschikt voor niet vlakke oppervlakken, meetbereik kortstondig tot +500°C, TE type K, vaste kabel, gestrekt 1.2 m		-60 ... +300 °C	klasse 2 ¹⁾	3 sec	0602 0393
Snelle peddel-oppervlaktevoeler, voor metingen op moeilijk toegankelijke plaatsen bijv. smalle openingen en spleten, TE type K, vaste kabel, gestrekt		0 ... +300 °C	klasse 2 ¹⁾	5 sec	0602 0193
Waterdichte oppervlaktevoeler met verbrede meetspits voor vlakke oppervlakken, TE type K, vaste kabel, gestrekt 1.2 m		-60 ... +400 °C	klasse 2 ¹⁾	30 sec	0602 1993
Snelle oppervlaktevoeler met verende thermo-elementkop, ontwikkeld voor ongelijke oppervlakken, meetbereik kortstondig tot +500 °C, TE type K, vaste kabel, gestrekt 1.2 m		-60 ... +300 °C	klasse 2 ¹⁾	3 sec	0602 0993
Nauwkeurige, waterdichte oppervlaktevoeler met een kleine meetkop voor vlakke oppervlakken, TE type K, vaste kabel, gestrekt 1.2 m		-60 ... +1000 °C	klasse 1 ¹⁾	20 sec	0602 0693

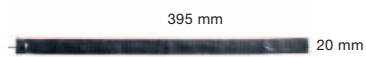
1) Naar EN norm 60751 bedraagt de nauwkeurigheid van klasse 1 / 2 -40...+1000/+1200 °C.

Voeler

Voelertype	Afmetingen sensorbuis/-tip	Meetbereik	Nauwkeurigheid	t ₉₉	Bestelnr.
Oppervlaktevoeler					
Oppervlaktevoeler TE type K, met telescoop max. 680 mm, voor metingen op moeilijk bereikbare plaatsen, vaste kabel, gestrekt 1.6 m (lengte afhankelijk van uitgeschoven telescoop)	 680 mm 12 mm Ø 25 mm	-50 ... +250 °C	klasse 2 ¹⁾	3 sec	0602 2394
Magneetvoeler, hechtkracht ca. 20 N, met magneethouder, voor metingen op metalen oppervlakken, TE type K, vaste kabel, gestrekt 1.6 m	 35 mm Ø 20 mm	-50 ... +170 °C	klasse 2 ¹⁾		0602 4792
Magneetvoeler, hechtkracht ca. 10 N, met magneethouder, voor hogere temperaturen, voor metingen op metalen oppervlakken, TE type K, vaste kabel, gestrekt 1.6 m	 75 mm Ø 21 mm	-50 ... +400 °C	klasse 2 ¹⁾		0602 4892
Buisvoeler met klitteband, voor de temperatuurmeting aan buizen met diameter tot max. 120 mm, Tmax +120 °C, TE Type K, vaste kabel, gestrekt 1.5 m	 395 mm 20 mm	-50 ... +120 °C	klasse 1 ¹⁾	90 sec	0628 0020
Buisvoeler voor buizen met een Ø 5...65 mm, met verwisselbare meetkop. Meetbereik kortstondig tot +280 °C, vaste kabel, gestrekt 1.2 m		-60 ... +130 °C	klasse 2 ¹⁾	5 sec	0602 4592
Verwisselbare meetkop voor buizen, TE type K	 35 mm 15 mm	-60 ... +130 °C	klasse 2 ¹⁾	5 sec	0602 0092
Tangvoeler voor metingen aan buizen met een diameter 15...25 mm (max 1 ¹⁾), meetbereik kortstondig tot +130 °C, TE Type K, vaste kabel, gestrekt 1.2 m		-50 ... +100 °C	klasse 2 ¹⁾	5 sec	0602 4692
Levensmiddelenvoelers					
Waterdichte (IP65), levensmiddelenvoeler edelstaal (IP65), TE type K, vaste kabel, gestrekt 1.2 m	 125 mm 30 mm Ø 4 mm Ø 3.2 mm	-60 ... +400 °C	klasse 2 ¹⁾	7 sec	0602 2292

1) Naar EN norm 60751 bedraagt de nauwkeurigheid van klasse 1 / 2 -40...+1000/+1200 °C.



Testo BV
Postbus 1026, 1300 BA Almere
Randstad 21-53, 1314 BH Almere
Telefoon 036-5487 000
Fax 036-5487 009
E-mail info@testo.nl

