

## Operating Instructions Air Conditioner

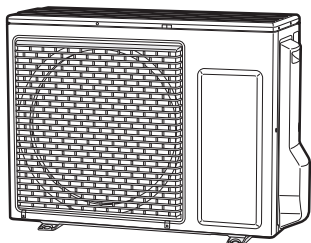

### Model No.

#### OUTDOOR UNIT

#### Single Split (Single-phase)

#### Type PE2

U-36PE2E5A

U-50PE2E5A

U-60PE2E5A

#### Type PEY2

U-60PEY2E5

U-71PEY2E5

#### •Connectable indoor unit lineup

This booklet is the operating instructions for outdoor unit. Regarding the indoor unit, see the operating instructions supplied with the indoor unit.

#### INDOOR UNIT

4-Way Cassette

4-Way Cassette 60 × 60

Wall-Mounted

Ceiling

Low Silhouette Ducted

Ducted



### ENGLISH

2 ~ 5

Before operating the unit, read these operating instructions thoroughly and keep them for future reference.

E<sub>NGLISH</sub>

### FRANÇAIS

6 ~ 9

Avant d'utiliser l'appareil, lisez ce mode d'emploi dans son intégralité et conservez-le pour toute référence ultérieure.

F<sub>RANÇAIS</sub>

### ESPAÑOL

10 ~ 13

Antes de operar la unidad, lea atentamente estas instrucciones de funcionamiento y guárdelas para futuras consultas.

E<sub>SPAÑOL</sub>

### DEUTSCH

14 ~ 17

Bevor Sie das Gerät in Betrieb nehmen, lesen Sie bitte diese Bedienungsanleitung aufmerksam durch und bewahren Sie sie für die künftige Verwendung auf.

D<sub>EUTSCH</sub>

### ITALIANO

18 ~ 21

Prima di utilizzare l'unità, leggere a fondo queste istruzioni per l'uso e conservarle come riferimento futuro.

I<sub>TALIANO</sub>

### NEDERLANDS

22 ~ 25

Lees deze gebruiksinstructies goed door voor u het apparaat gebruikt en bewaar ze voor toekomstig gebruik.

N<sub>EDERLANDS</sub>

### PORTUGUÊS

26 ~ 29

Antes de utilizar o aparelho, leia completamente este manual de instruções e guarde-o para futuras referências.

P<sub>ORTUGUÊS</sub>

### ΕΛΛΗΝΙΚΑ

30 ~ 33

Πριν θέσετε τη μονάδα σε λειτουργία, διαβάστε πολύ καλά αυτές τις οδηγίες χρήσης και διατηρήστε τις για μελλοντική αναφορά.

E<sub>ΛΛΗΝΙΚΑ</sub>

### БЪЛГАРСКИ

34 ~ 37

Преди да започнете експлоатация на този уред, прочетете внимателно тези инструкции и ги запазете, за да можете да правите справки с тях и в бъдеще.

B<sub>ЪЛГАРСКИ</sub>

### TÜRKÇE

38 ~ 41

Üniteyi çalıştırmadan önce bu çalıştırma talimatlarını iyice okuyun ve gelecekte başvurmak için saklayın.

T<sub>ÜRKÇE</sub>

### РУССКИЙ

42 ~ 45

Перед использованием этого устройства внимательно прочитайте настоящую инструкцию по эксплуатации и сохраните ее для дальнейших справок.

P<sub>УССКИЙ</sub>

### УКРАЇНСЬКА

46 ~ 49

Уважно прочитайте цю інструкцію з експлуатації перед тим, як увімкнути пристрій, та збережіть її на майбутнє.

Y<sub>КРАЇНСЬКА</sub>

Thank you for purchasing this Panasonic product.  
 This product is a commercial air conditioner outdoor unit.  
 Installation Instructions attached.

# Contents

- Safety Precautions..... 2
- Precautions for Use..... 4
- Names of Parts..... 5
- Specifications..... 50
  - Outdoor unit..... 50
  - Corresponding language table..... 51

## Product Information

If you have problems or questions concerning your Air Conditioner, you will need the following information. Model and serial numbers are on the nameplate.

Model No. \_\_\_\_\_

Serial No. \_\_\_\_\_

Date of purchase \_\_\_\_\_

Dealer's address \_\_\_\_\_

Phone number \_\_\_\_\_

# Safety Precautions

The following symbols used in this manual, alert you to potentially dangerous conditions to users, service personnel or the appliance:

	<b>WARNING</b>	This symbol refers to a hazard or unsafe practice which can result in severe personal injury or death.
---	----------------	--

	<b>CAUTION</b>	This symbol refers to a hazard or unsafe practice which can result in personal injury or product or property damage.
---	----------------	--

	<b>Prohibited matters</b>
---	---------------------------

	<b>Matters to be observed</b>
---	-------------------------------

- Read these Operating Instructions carefully before using this air conditioner. If you still have any difficulties or problems, consult your dealer for help.
- This air conditioner is designed to give you comfortable room conditions. Use this only for its intended purpose as described in these Operating Instructions.

## **WARNING**

 Confirm to authorized dealer or specialist on usage of specified refrigerant type. Using of refrigerant other than the specified type may cause product damage, burst and injury etc.

---

This air conditioner has no ventilator for intaking fresh air from outdoors. You must open doors or windows frequently when you use gas or oil heating appliances in the same room, which consume a lot of oxygen from the air. Otherwise there is a risk of suffocation in an extreme case.

---

 Never use or store gasoline or other flammable vapor or liquid near the air conditioner — it is very dangerous.

---

Do not use this appliance in a potentially explosive atmosphere.

---

Never touch the unit with wet hands.

---

Do not insert your fingers or other objects into the air conditioner indoor or outdoor unit, rotating parts may cause injury. 

 If the refrigerant comes in contact with a flame, it produces a toxic gas.

---

For safety, be sure to turn the air conditioner off and also to disconnect the power before cleaning or servicing.

---

Pull off the power plug from a receptacle, or switch off the breaker, or switch off the power disconnecting mean to isolate the air conditioner from the main power supply in case of emergency. 

---

 Do not clean inside the indoor and outdoor units by users. Engage authorized dealer or specialist for cleaning.

---

In case of malfunction of this appliance, do not repair by yourself. Contact to the sales dealer or service dealer for a repair.



## CAUTION

 Provide a power outlet to be used exclusively for each unit, and a power supply disconnect, Earth Leakage Circuit Breaker (ELCB) or Residual Current Device (RCD) for overcurrent protection should be provided in the exclusive line.

Provide a power outlet exclusively for each unit, and full disconnection means having a contact separation in all poles must be incorporated in the fixed wiring in accordance with the wiring rules.

To prevent possible hazards from insulation failure, the unit must be grounded.





 Do not use modified cord, joint cord, extension cord or unspecified cord to prevent overheating and fire.  

 Stop using the product when any abnormality/failure occurs and disconnect the power plug or turn off the power switch and breaker. (Risk of smoke/fire/electric shock)

Examples of abnormality/failure:

- The ELCB trips frequently.
- The product sometimes does not start when turned on.
- The power is sometimes disconnected when the cord is moved.
- Burnt odor or abnormal noise is detected during operation.
- The body is deformed or abnormally hot.
- Water leaks from the indoor unit.
- Power cord or plug becomes abnormally hot.
- Fan speed cannot be controlled.
- The unit stops running immediately even if it is switched on for operation.
- The fan does not stop even if the operation is stopped.

Contact immediately your local dealer for maintenance/repair.

 Do not sit or step on the unit. You may fall down accidentally. 

 This appliance is intended to be used by expert or trained users in shops, in light industry and on farms, or for commercial use by lay persons.

This appliance can be used by children aged from 8 years and above and persons with reduced physical, sensory or mental capabilities or lack of experience and knowledge if they have been given supervision or instruction concerning use of the appliance in a safe way and understand the hazards involved. Children shall not play with the appliance. Cleaning and user maintenance shall not be made by children without supervision.



Keep the fire alarm and the air outlet at least 1.5m away from the unit.

Do not cool or heat the room too much if babies or invalids are present.

 Do not turn the air conditioner on and off from the power mains switch. Use the ON/OFF operation button.

Do not stick anything into the air outlet of the outdoor unit. This is dangerous because the fan is rotating at high speed. 

Do not touch the air inlet or the sharp aluminum fins of the outdoor unit. You may get injured. 

Do not stick any object into the FAN CASE. You may be injured and the unit may be damaged.  

### NOTICE

- The compressor may occasionally stop during thunderstorms. This is not a mechanical failure. The unit automatically recovers after a few minutes.
- The English text is the original instructions. Other languages are translations of the original instructions.

### Important Information Regarding The Refrigerant Used

This product contains fluorinated greenhouse gases. Do not vent gases into the atmosphere.

Refrigerant type: R410A

GWP<sup>(1)</sup> value: 2088

<sup>(1)</sup> GWP = global warming potential

Periodical inspections for refrigerant leaks may be required depending on European or local legislation. Please contact your local dealer for more information.

# Precautions for Use

## Installation

- This air conditioner must be installed properly by qualified installation technicians in accordance with the Installation Instructions provided with the unit.
- Before installation, check that the voltage of the electric supply in your home or office is the same as the voltage shown on the nameplate.

### **WARNING**

#### **Avoid the following locations for installation.**

- Locations where smoke or combustible gas exists. Also locations of extremely high temperature such as a greenhouse.
- Locations where excessively high heat-generating objects are placed.

#### **Attention:**

- Avoid installing the outdoor unit where salty sea water can splash directly onto it or in sulphurous air near a spa. (To protect the air conditioner from heavy corrosion)

## Wiring

- All wiring must conform to the local electrical codes. (Consult your dealer or a qualified electrician for details.)
- Each unit must be properly grounded with a ground (or earth) wire or through the supply wiring.
- Wiring must be done by a qualified electrician.

## Operation Preparation

### **Turn the power mains on 5 hours before the start of operation.**

(For warm-up)

- Leave the power mains ON for continuous use.

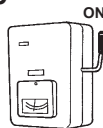

#### **NOTE**

Pull off the power plug from a receptacle, or switch off the breaker, or switch off the power disconnecting mean to isolate the air conditioner from the main power supply when not in use for a long time.

## Operation Condition

Use this air conditioner under the following temperature range.

### **Outdoor temperature range:**

Cooling mode -15°C ~ 46°C (\*DBT)

-10°C ~ 43°C (\*DBT)\*1

Heating mode -20°C ~ 18°C (\*WBT) / -20°C ~ 24°C (\*DBT)

-15°C ~ 18°C (\*WBT) / -15°C ~ 24°C (\*DBT)\*1

\*DBT: Dry bulb temperature

\*WBT: Wet bulb temperature

\*1 When connecting U-60PEY2E5, U-71PEY2E5

### **Information for Users on Collection and Disposal of Old Equipment and Used Batteries**



These symbols on the products, packaging, and/or accompanying documents mean that used electrical and electronic products and batteries should not be mixed with general household waste. For proper treatment, recovery and recycling of old products and used batteries, please take them to applicable collection points, in accordance with your national legislation and the Directives 2002/96/EC and 2006/66/EC.

By disposing of these products and batteries correctly, you will help to save valuable resources and prevent any potential negative effects on human health and the environment which could otherwise arise from inappropriate waste handling. For more information about collection and recycling of old products and batteries, please contact your local municipality, your waste disposal service or the point of sale where you purchased the items. Penalties may be applicable for incorrect disposal of this waste, in accordance with national legislation.

#### **For business users in the European Union**

If you wish to discard electrical and electronic equipment, please contact your dealer or supplier for further information.

#### **[Information on Disposal in other Countries outside the European Union]**

These symbols are only valid in the European Union. If you wish to discard these items, please contact your local authorities or dealer and ask for the correct method of disposal.



#### **Note for the battery symbol (bottom two symbol examples):**

This symbol might be used in combination with a chemical symbol. In this case it complies with the requirement set by the Directive for the chemical involved.



Pb

# Names of Parts

## OUTDOOR UNIT

### Single Split (Type PE2, PEY2)

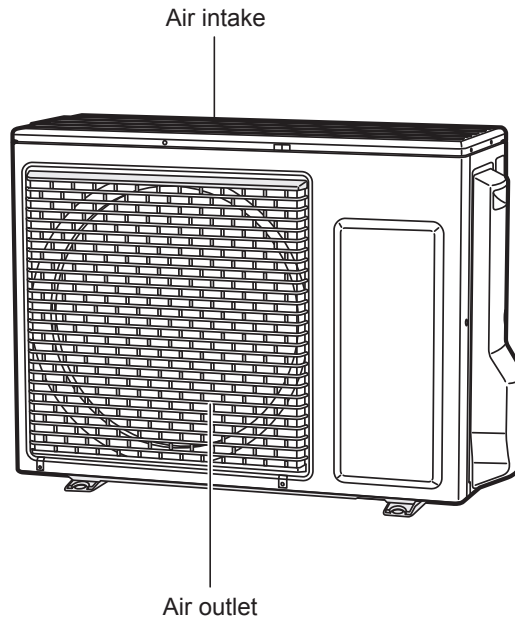

E  
NGLISH

## Optional

### Wireless Remote Controller



For all indoor units

### Timer Remote Controller

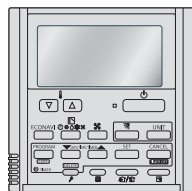

Model No.  
CZ-RTC4

For all indoor  
units

### High-spec Wired Remote Controller



Model No. CZ-RTC5A

For all indoor units

Read the operating instructions included with the Remote Controller.

### ■ Operation

Refer to the Operating Instructions attached to the optional Remote Controller.

### ■ Adjusting Airflow Direction

Refer to the Operating Instructions attached to the indoor unit.

### ■ Maintenance

Refer to the Operating Instructions attached to the indoor unit.

### ■ Troubleshooting

Refer to the Operating Instructions attached to the indoor unit.

Nous vous remercions d'avoir fait l'acquisition de ce produit Panasonic.  
Ce produit est une unité extérieure de climatiseur commercial.  
Instructions d'installation jointes.

# Table des matières

- Précautions de sécurité ..... 6
- Précautions d'utilisation ..... 8
- Nomenclature des pièces ..... 9
- Caractéristiques techniques ..... 50
  - Unité extérieure ..... 50
  - Tableau de correspondance des langues ..... 51

## Informations sur le produit

Si vous avez des problèmes ou questions concernant votre climatiseur, vous aurez besoin des informations suivantes. Les numéros de modèle et de série se trouvent sur la plaque signalétique.

N° de modèle

---

N° de série

---

Date d'achat

---





Adresse du revendeur

---

Numéro de téléphone

## Précautions de sécurité

Les symboles suivants utilisés dans ce manuel vous avertissent de conditions potentiellement dangereuses pour les utilisateurs, le personnel d'entretien ou l'appareil :

 <b>AVERTISSEMENT</b>	Ce symbole signale un danger ou une manœuvre périlleuse pouvant engendrer des blessures physiques graves, voire mortelles.
 <b>PRÉCAUTION</b>	Ce symbole signale un danger ou une manœuvre périlleuse pouvant engendrer des blessures physiques ou des dégâts matériels.
 <b>Interdictions</b>	 <b>Points à observer</b>

- Lisez attentivement ce mode d'emploi avant d'utiliser le climatiseur. En cas de difficultés ou de problèmes, demandez de l'aide à votre revendeur.
- Ce climatiseur est conçu pour vous donner des conditions ambiantes confortables. Ne l'utilisez que pour le but prévu comme décrit dans ce mode d'emploi.

## AVERTISSEMENT



Confirmez auprès d'un revendeur agréé ou d'un spécialiste le type de réfrigérant spécifié à utiliser. L'utilisation d'un réfrigérant autre que celui spécifié peut provoquer des dommages matériels, des brûlures et des blessures, etc.

Ce climatiseur ne comporte pas d'aérateur pour l'admission d'air frais de l'extérieur. Vous devez ouvrir les portes ou les fenêtres fréquemment quand vous utilisez des appareils de chauffage à gaz ou à pétrole dans la même pièce, qui consomment beaucoup d'oxygène de l'air. Autrement il y a risque d'asphyxie dans un cas extrême.



N'utilisez jamais ni ne rangez de l'essence ou tout autre gaz ou liquide inflammable près du climatiseur — ceci est très dangereux.

N'utilisez pas cet appareil dans une atmosphère potentiellement explosive.

Ne touchez jamais l'unité avec les mains mouillées.

N'insérez pas les doigts ou d'autres objets dans l'unité intérieure ou extérieure du climatiseur, car les pièces en rotation présentent un risque de blessure. 



Si le réfrigérant entre en contact avec une flamme, il produit un gaz toxique.

Pour des raisons de sécurité, assurez-vous que le climatiseur est hors tension et coupez également le courant avant le nettoyage ou le dépannage.

Débranchez la fiche du cordon d'alimentation de la prise, mettez le disjoncteur hors tension ou encore coupez le dispositif de sectionnement en vue d'isoler le climatiseur de l'alimentation secteur en cas d'urgence. 



Ne nettoyez pas vous-même l'intérieur des unités intérieure et extérieure. Demandez à un revendeur autorisé ou à un spécialiste de s'en charger.

En cas de dysfonctionnement de cet appareil, ne le réparez pas vous-même. Prenez contact avec le revendeur ou un SAV pour la réparation.





Prévoyez une prise électrique à utiliser exclusivement pour chaque unité, et prévoyez un dispositif de déconnexion de l'alimentation, un disjoncteur de fuite à la terre ou un disjoncteur différentiel pour la protection contre surintensité de courant dans la ligne exclusive.

Prévoyez une prise électrique à utiliser exclusivement pour chaque unité. Une séparation des contacts au moyen d'une déconnexion complète dans tous les pôles doit en outre est incorporée dans le câblage fixe conformément aux règles de câblage.

Pour éviter les risques possibles d'une défaillance de l'isolation, l'unité doit être mise à la terre. 



N'utilisez pas un cordon modifié, un cordon commun, une rallonge ou un cordon non spécifié afin de prévenir une surchauffe ou un incendie.  



Cessez d'utiliser le produit en cas d'anomalie ou de défaillance et débranchez la fiche du cordon d'alimentation ou mettez le produit ou le disjoncteur hors tension.

(Risque de fumée, incendie, électrocution)

Exemples d'anomalie/défaillance :

- Le disjoncteur de fuite à la terre se déclenche fréquemment.
- Il arrive que le produit ne se mette pas en marche lorsqu'il est mis sous tension.
- Il arrive que le courant soit coupé lorsque le cordon est déplacé.
- Une odeur de brûlé ou un bruit inhabituel est détectable pendant le fonctionnement.
- Le boîtier est déformé ou anormalement chaud.
- De l'eau fuit de l'unité intérieure.
- Le cordon d'alimentation ou sa fiche chauffe anormalement.
- La vitesse du ventilateur ne peut pas être commandée.
- L'unité s'arrête brusquement de fonctionner alors qu'elle est sous tension.
- Le ventilateur ne s'arrête pas même en arrêtant le fonctionnement.

Contactez immédiatement votre revendeur local pour maintenance ou réparation.



Ne vous asseyez pas, ni ne montez sur l'unité. Vous risqueriez de tomber accidentellement. 

## PRÉCAUTION



Cet appareil est conçu pour être utilisé par des utilisateurs avertis ou formés dans les magasins, l'industrie légère, les fermes ou à des fins commerciales par des personnes néophytes.

Cet appareil peut être utilisé par des enfants à partir de 8 ans et des personnes aux facultés physiques, sensorielles ou mentales diminuées ou sans expérience ni expertise sous la surveillance d'un adulte ou s'ils ont reçu des instructions concernant l'utilisation sécuritaire de l'appareil et s'ils comprennent les risques encourus. Les enfants ne doivent pas jouer avec l'appareil. Le nettoyage et la maintenance utilisateur ne doivent pas être effectués par un enfant laissé sans surveillance.

Gardez l'alarme incendie et la sortie d'air à au moins 1,5 m de l'unité.



Évitez de refroidir ou de chauffer excessivement la pièce en présence de bébés ou d'invalides.



Ne mettez pas sous/hors tension le climatiseur à partir de l'interrupteur secteur. Utilisez la touche de commande ON/OFF.

N'introduisez rien dans la sortie d'air de l'unité extérieure. Ceci est dangereux, car le ventilateur tourne à vitesse élevée. 

Ne touchez pas l'entrée d'air ou les ailettes en aluminium mince de l'unité extérieure, sous peine de vous blesser. 

Ne collez aucun objet dans le CARTER DE VENTILATEUR. Vous pourriez vous blesser et l'unité pourrait être endommagée.  

### NOTIFICATION

- Le compresseur peut occasionnellement s'arrêter pendant un orage. Ceci n'est pas le signe d'un dysfonctionnement. L'unité redémarre automatiquement au bout de quelques minutes.
- Le texte en anglais correspond aux instructions originales. Les autres langues sont la traduction des instructions d'origine.

### Informations importantes concernant le réfrigérant utilisé

Ce produit contient des gaz à effet de serre fluorés. N'évacuez pas des gaz dans l'atmosphère.

Type de réfrigérant: R410A

Valeur GWP<sup>(1)</sup> : 2088

<sup>(1)</sup>GWP = global warming potential (Potentiel de Réchauffement Global)

Des vérifications périodiques d'absence de fuites peuvent être nécessaires en fonction de la législation européenne ou locale. Contactez votre revendeur local pour plus d'informations.

# Précautions d'utilisation

## Installation

- Ce climatiseur doit être installé correctement par des installateurs qualifiés qui se conformeront au mode d'emploi accompagnant l'unité.
- Avant l'installation, vérifiez que la tension de l'alimentation électrique de votre domicile ou bureau est identique à la tension indiquée sur la plaque signalétique.



## AVERTISSEMENT

### Évitez les emplacements suivants pour l'installation.

- Emplacements présentant de la fumée ou des gaz combustibles. Également emplacements à la température extrêmement élevée comme les serres.
- Emplacements où sont placés des objets générateurs d'une chaleur excessivement élevée.

### Attention :

- Évitez d'installer l'unité extérieure dans des endroits où de l'eau de mer salée peut l'éclabousser directement ou en présence d'air sulfureux, à proximité d'un spa. (Pour protéger le climatiseur d'une corrosion importante)

## Câblage

- L'ensemble du câblage doit être conforme aux codes électriques locaux. (Consultez votre revendeur ou un électricien qualifié pour en savoir plus.)
- Chaque unité doit être correctement mise à la terre avec un câble de mise à la terre ou par le biais du câblage d'alimentation.
- Le câblage doit être réalisé par un électricien qualifié.

## Préparatifs de fonctionnement

### Allumez l'alimentation secteur 5 heures avant le début du fonctionnement.

(Pour le préchauffage)

- Laissez l'alimentation secteur allumée pour une utilisation continue.

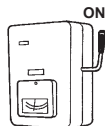

### REMARQUE

Débranchez la fiche du cordon d'alimentation de la prise, mettez le disjoncteur hors tension ou encore coupez le dispositif de sectionnement en vue d'isoler le climatiseur de l'alimentation secteur si vous prévoyez de ne pas utiliser le climatiseur pendant une période prolongée.

## Condition de fonctionnement

Utilisez ce climatiseur dans la plage de température suivante.

### Plage de température extérieure :

Mode refroidissement	-15°C ~ 46°C (*DBT)
	-10°C ~ 43°C (*DBT)*1
Mode chauffage	-20°C ~ 18°C (*WBT) / -20°C ~ 24°C (*DBT)
	-15°C ~ 18°C (*WBT) / -15°C ~ 24°C (*DBT)*1

\*DBT: Température de bulbe sèche

\*WBT: Température de bulbe humide

\*1 Lors du raccordement de U-60PEY2E5, U-71PEY2E5

### Information destinées aux utilisateurs concernant la collecte et la mise au rebut des équipements anciens et des batteries usées



Ces symboles sur les produits, l'emballage et/ou la documentation jointe signifie que les produits électriques et électroniques usagés, ainsi que les batteries, ne doivent pas être mélangés aux ordures ménagères.

Pour un traitement, une récupération et un recyclage corrects des produits anciens et des batteries usagées, apportez-les aux points de collecte applicables conformément à la législation de votre pays et aux Directives 2002/96/CE et 2006/66/CE.

En éliminant correctement ces produits et batteries, vous aiderez à préserver des ressources précieuses et à prévenir les effets néfastes sur la santé humaine et l'environnement de leur mauvaise gestion.

Pour de plus amples informations sur la collecte et le recyclage des produits et batteries usagés, veuillez contacter votre collectivité locale, la décharge locale ou le point de vente où vous avez acheté les articles.

Des sanctions peuvent être prises en cas de mise au rebut non conforme à la législation nationale de ces produits usagés.

### À l'attention des utilisateurs commerciaux dans l'Union européenne

Si vous souhaitez mettre au rebut vos appareils électriques et électroniques, contactez votre revendeur ou fournisseur pour de plus amples informations.

### [Informations sur la mise au rebut dans les pays en dehors de l'Union Européenne]

Ces symboles ne sont valides que dans l'Union Européenne. Si vous souhaitez mettre au rebut ces articles, contactez les autorités locales ou votre revendeur et renseignez-vous sur la bonne méthode d'élimination.



### Remarque sur le symbole de la batterie (exemples des deux symboles) :

Ce symbole peut être utilisé conjointement à un symbole chimique. Dans ce cas, il est conforme aux exigences définies par la Directive sur le produit chimique impliqué.



Pb



# Nomenclature des pièces

## UNITÉ EXTÉRIEURE

**Bi-bloc simple** (Type PE2, PEY2)

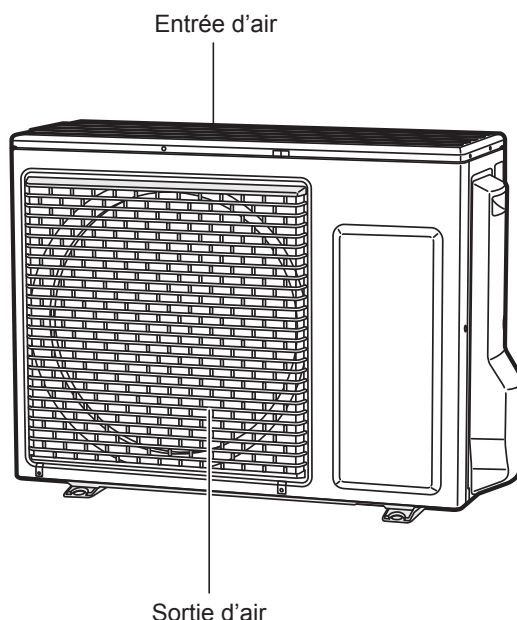

FRANÇAIS

### En option

#### Télécommande sans fil



Pour toutes les unités intérieures

#### Télécommande de minuterie

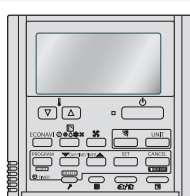

N° de modèle CZ-RTC4

Pour toutes les unités intérieures

#### Télécommande câblée haut de gamme



N° de modèle CZ-RTC5A

Pour toutes les unités intérieures

Lisez le mode d'emploi accompagnant la télécommande.

#### ■ Fonctionnement

Consultez le mode d'emploi fourni avec la télécommande en option.

#### ■ Réglage de la direction du flux d'air

Consultez le mode d'emploi fourni avec l'unité intérieure.

#### ■ Maintenance

Consultez le mode d'emploi fourni avec l'unité intérieure.

#### ■ Dépannage

Consultez le mode d'emploi fourni avec l'unité intérieure.

Le agradecemos la compra de este producto Panasonic. Este producto es una unidad exterior de un climatizador de aire comercial.

Se incluyen las instrucciones de instalación.

# Índice

- Precauciones de seguridad ..... 10
- Precauciones de uso ..... 12
- Nombres de las piezas ..... 13
- Especificaciones ..... 50
  - Unidad exterior ..... 50
  - Tabla de idioma correspondiente ..... 51

## Información sobre el producto

Si tiene problemas o preguntas relacionadas con el climatizador de aire, necesitará la siguiente información. Los números de modelo y de serie se encuentran en la placa de características.

N.º de modelo

---

N.º de serie

---

Fecha de compra

---





Dirección del distribuidor

---

Número de teléfono

## Precauciones de seguridad

Los siguientes símbolos utilizados en este manual informan de estados potencialmente peligrosos para el usuario, el personal de mantenimiento o para el dispositivo:

 <b>ADVERTENCIA</b>	Este símbolo hace referencia a un riesgo o una práctica insegura que pueden ocasionar graves lesiones personales o la muerte.
 <b>PRECAUCIÓN</b>	Este símbolo hace referencia a un riesgo o una práctica insegura que pueden ocasionar lesiones personales o daños en el producto o la propiedad.
 <b>Acciones prohibidas</b>	 <b>Cuestiones que deben tenerse en cuenta</b>

- Lea estas Instrucciones de funcionamiento detenidamente antes de usar el climatizador de aire. Si aún así tiene problemas o dificultades, solicítele ayuda a su distribuidor.
- Este climatizador de aire está diseñado para ofrecerle comodidad en sus habitaciones. Utilice este dispositivo únicamente para el fin para el que está diseñado, según lo descrito en estas Instrucciones de funcionamiento.

## ! ADVERTENCIA



Confirme con un distribuidor autorizado o con un especialista el uso del tipo de refrigerante especificado. El uso de un refrigerante distinto del tipo especificado podría provocar daños al producto, quemaduras, lesiones físicas y otros incidentes.

Este climatizador de aire no tiene ventilador para la toma de aire fresco del exterior. Deberá abrir las puertas o las ventanas con frecuencia cuando utilice dispositivos de calefacción por gas o aceite en la misma sala, ya que consumen gran cantidad de oxígeno del aire. De lo contrario, en casos extremos, existe el riesgo de asfixia.



No utilice ni almacene nunca gasolina ni otros vapores o líquidos inflamables cerca del climatizador de aire: es muy peligroso.

No utilice este dispositivo en una atmósfera potencialmente explosiva.

No toque la unidad nunca con las manos húmedas.

No introduzca los dedos ni otros objetos en la unidad interior o exterior del climatizador de aire, ya que las piezas giratorias podrían provocar lesiones.



Si el refrigerante entra en contacto con el fuego, genera un gas tóxico.

Por razones de seguridad, asegúrese de apagar el climatizador de aire y desconectar la alimentación antes de realizar la limpieza o el servicio.

Extraiga el enchufe de la toma de corriente, apague el disyuntor o desconecte el sistema de desconexión de la alimentación utilizado para aislar el climatizador de aire del suministro eléctrico principal, en caso de emergencia.



Los usuarios no deben limpiar el interior de las unidades exterior e interior. La limpieza debe realizarla un especialista o distribuidor autorizados.

En caso de que este aparato funcione incorrectamente, no lo repare usted mismo. Póngase en contacto con el distribuidor de ventas o servicios para solicitar una reparación.

## PRECAUCIÓN



Proporcione una toma de corriente que vaya a utilizarse exclusivamente para cada unidad, e instale un elemento de desconexión de la alimentación, un disyuntor de fugas a tierra (ELCB) o un dispositivo de corriente residual (RCD) a modo de protección contra sobrecorriente en la línea exclusiva.

Proporcione una toma de corriente que pueda utilizarse exclusivamente para cada unidad; desconexión completa significa disponer de separación de contacto en todos los polos del cableado fijo, de acuerdo con las normas de cableado.

Para evitar posibles peligros derivados de fallos del aislamiento deberá conectarse la unidad a tierra.



No utilice cables modificados, empalmados, cables de extensión ni cables no especificados, para evitar sobrecalentamientos e incendios.



Deje de usar el producto en cuanto se produzca cualquier tipo de anomalía o fallo, y desconecte el enchufe o desactive el interruptor de alimentación y el disyuntor. (Riesgo de humo/incendio/descarga eléctrica)

Ejemplos de anomalía o fallo:

- El ELCB se activa frecuentemente.
- Cuando se enciende, el dispositivo a veces no se pone en marcha.
- Cuando el cable se mueve, la alimentación se desconecta.
- Durante el funcionamiento se detecta olor a quemado o ruido anómalo.
- La carcasa está deformada o demasiado caliente.
- Se producen fugas de agua desde la unidad interior.
- El cable de alimentación o el enchufe están demasiado calientes.
- No puede controlarse la velocidad del ventilador.
- La unidad deja de funcionar inmediatamente, incluso cuando se enciende para su funcionamiento.
- El ventilador no se detiene, incluso aunque se ha detenido la unidad.

Póngase en contacto inmediatamente con su distribuidor local para solicitar tareas de mantenimiento o reparación.



No se sienta ni se suba en la unidad. Podría caerse accidentalmente.



Este dispositivo está diseñado para ser utilizado por usuarios expertos o formados en tiendas, en industria ligera y en granjas, o para uso comercial por parte de personas que no tengan una preparación específica.

Este dispositivo puede ser utilizado por personas a partir de 8 años de edad, y por personas con capacidades físicas, sensoriales o mentales o falta de experiencia y conocimiento, siempre que hayan recibido supervisión o instrucciones en relación al uso del dispositivo de forma segura y entiendan los riesgos que dicho uso conlleva. Los niños no deben jugar con el aparato. Los procesos de limpieza y mantenimiento por parte del usuario no deberán correr a cargo de niños sin la debida supervisión.

Mantenga la salida de aire y la alarma de incendio a 1,5 m de la unidad como mínimo.

No refrigere ni calefacte la sala demasiado si hay niños pequeños o inválidos en la misma.



No apague y encienda el climatizador de aire desde el interruptor de alimentación principal. Utilice el botón de encendido y apagado.

No pegue nada en la salida de aire de la unidad exterior. Resulta peligroso, dado que el ventilador gira a alta velocidad.



No toque la entrada de aire ni las afiladas aletas de aluminio de la unidad exterior. Podría resultar herido.



No coloque ningún objeto en la CARCASA DEL VENTILADOR. Podría resultar herido, y la unidad podría dañarse.



### AVISO

- Durante tormentas, el compresor podría detenerse ocasionalmente. Esto no se trata de un fallo mecánico. Transcurridos unos minutos, la unidad se recuperará automáticamente.
- El texto en inglés constituye las instrucciones originales. El resto de los idiomas son traducciones de las instrucciones originales.

### Información importante referente al refrigerante utilizado

Este producto contiene gases de efecto invernadero fluorados. No ventile los gases a la atmósfera.

Tipo de refrigerante: R410A

GWP<sup>(1)</sup> valor: 2088

<sup>(1)</sup>GWP = global warming potential (potencial de calentamiento atmosférico)

Dependiendo de la legislación local o la europea será necesario realizar inspecciones periódicas. Contacte con su proveedor local para obtener más información.

# Precauciones de uso

## Instalación

- Este climatizador de aire debe ser instalado correctamente por técnicos de instalación cualificados, de acuerdo con las Instrucciones de instalación incluidas con la unidad.
- Antes de realizar la instalación, compruebe que el voltaje de suministro eléctrico de su casa u oficina sea el mismo que el voltaje indicado en la placa de características.

## ADVERTENCIA

### Evite las siguientes ubicaciones a la hora de efectuar la instalación.

- Ubicaciones en las que exista humo o gas combustible. Lugares a temperaturas extremadamente altas, como un invernadero.
- Lugares en los que haya objetos que generen un calor excesivo.

### Atención:

- Evite instalar la unidad exterior en lugares en los que el agua salada del mar pueda salpicar directamente sobre ella, así como también en entornos con aire sulfuroso, cerca de un spa. (Para proteger el climatizador de aire de la corrosión).

## Cableado

- Todo el cableado realizado debe cumplir con la normativa eléctrica local. (Consulte a su distribuidor o a un técnico cualificado para obtener más información).
- Todas las unidades deben conectarse a tierra correctamente, mediante un cable de conexión a masa (o a tierra) o a través del cableado de suministro.
- El cableado debe realizarlo un electricista cualificado.

## Preparación del funcionamiento

### Encienda la alimentación eléctrica 5 horas antes de que la unidad empiece a funcionar.

(Para el calentamiento)

- Deje la alimentación eléctrica activada para un uso continuo.

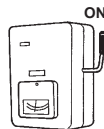

### NOTA

Extraiga el enchufe de la toma de corriente, apague el disyuntor o desconecte el sistema de desconexión de la alimentación utilizado para aislar el climatizador de aire del suministro eléctrico principal cuando no vaya a usarse durante un periodo de tiempo prolongado.

## Condiciones de funcionamiento

Utilice este climatizador de aire en el siguiente intervalo de temperatura.

### Intervalo de temperatura exterior:

Modo de refrigeración

-15°C ~ 46°C (\*TBS)

-10°C ~ 43°C (\*TBS)\*1

Modo de calefacción

-20°C ~ 18°C (\*TBH) / -20°C ~ 24°C (\*TBS)

-15°C ~ 18°C (\*TBH) / -15°C ~ 24°C (\*TBS)\*1

\*TBS: Temperatura de bulbo seco

\*TBH: Temperatura de bulbo húmedo

\*1 Al conectar U-60PEY2E5, U-71PEY2E5

### Información para los usuarios sobre la recopilación y el desecho de dispositivos antiguos y pilas usadas



La aparición de estos símbolos en los productos, en los envases o en la documentación que acompaña al producto significa que los productos eléctricos y electrónicos usados, así como las pilas, no deben mezclarse con los residuos domésticos generales.

Para que el tratamiento, la recuperación y el reciclado de las pilas y de los productos usados se realice de la forma correcta, trásládelos a los puntos de recopilación aplicables, cumpliendo con la legislación vigente en su país y con las directivas 2002/96/CE y 2006/66/CE.

Al deshacerse correctamente de los productos y de las pilas correctamente, colaborará a ahorrar valiosos recursos y a evitar posibles efectos negativos para la salud humana y el medio ambiente, que podrían surgir a raíz de una manipulación inadecuada de los residuos. Si desea obtener más información sobre la recopilación y el reciclado de pilas y de productos usados, póngase en contacto con su ayuntamiento, con su servicio de basuras o con el punto de venta en el que adquirió los productos. Podrían aplicarse multas por el desecho inadecuado de estos residuos, de acuerdo con la legislación de su país.

### Para usuarios profesionales de la Unión Europea

Si desea deshacerse de sus dispositivos eléctricos y electrónicos, póngase en contacto con su distribuidor o proveedor para obtener más información.

### [Información sobre desecho en otros países situados fuera de la Unión Europea]

Estos símbolos tienen validez exclusivamente en la Unión Europea. Si desea deshacerse de estos productos, póngase en contacto con la autoridad local o con su distribuidor, y pregúnteles cuál es el método de desecho adecuado.



### Nota para el símbolo de la batería (ejemplos de dos símbolos inferiores):

Este símbolo podría utilizarse junto con un símbolo de producto químico. En este caso, cumple con el requisito establecido por la Directiva sobre el producto químico en cuestión.



Pb

# Nombres de las piezas

## UNIDAD EXTERIOR

Un solo split (Tipo PE2, PEY2)

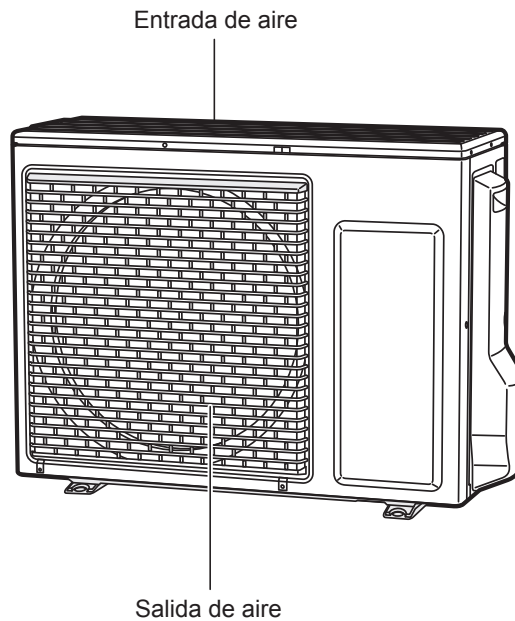

ESPAÑOL

## Opcional

### Mando a distancia inalámbrico



Para todas las unidades interiores

### Mando a distancia del temporizador

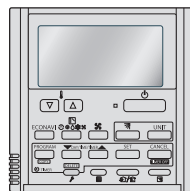

N.º de modelo CZ-RTC4

Para todas las unidades interiores

### Mando a distancia con cable de altas prestaciones



N.º de modelo CZ-RTC5A

Para todas las unidades interiores

Lea las instrucciones de funcionamiento incluidas con el mando a distancia.

### ■ Funcionamiento

Consulte las instrucciones de funcionamiento adjuntas al mando a distancia opcional.

### ■ Ajuste de la dirección del flujo de aire

Consulte las instrucciones de funcionamiento adjuntas a la unidad interior.

### ■ Mantenimiento

Consulte las instrucciones de funcionamiento adjuntas a la unidad interior.

### ■ Resolución de problemas

Consulte las instrucciones de funcionamiento adjuntas a la unidad interior.

Vielen Dank für den Kauf dieses Panasonic-Produkts. Bei diesem Produkt handelt es sich um das Außengerät einer Gewerbeklimaanlage. Eine Einbauanleitung liegt bei.

# Inhalt

- Sicherheitsvorkehrungen..... 14
- Vorsichtsmaßnahmen während des Gebrauchs ..... 16
- Bezeichnung der Teile ..... 17
- Spezifikationen..... 50
  - Außengerät..... 50
  - Sprachentabelle ..... 51

## Produktinformationen

Sollten sich bezüglich der Klimaanlage Probleme oder Fragen ergeben, werden die folgenden Informationen benötigt. Modell- und Seriennummer sind auf dem Typenschild.

Modell-Nr. \_\_\_\_\_

Serien-Nr. \_\_\_\_\_



Kaufdatum \_\_\_\_\_

Händleranschrift \_\_\_\_\_

Telefonnummer \_\_\_\_\_

# Sicherheitsvorkehrungen

Die folgenden Symbole machen im Verlauf der Anleitung auf Situationen aufmerksam, die eine potentielle Gefahr für den Benutzer, das Wartungspersonal oder das Gerät darstellen:

 <b>WARNUNG</b>	<p>Dieses Symbol weist auf eine gefährliche oder unsichere Situation hin, die zu schweren Körperverletzungen, einschließlich Todesfall, führen kann.</p>
 <b>VORSICHT</b>	<p>Dieses Symbol weist auf eine gefährliche oder unsichere Situation hin, die zu Körperverletzungen bzw. Produkt- oder anderen Sachschäden führen kann.</p>

 <b>Untersagte Handlungen</b>	 <b>Zu beachtende Punkte</b>
--	---

- Lesen Sie diese Bedienungsanleitung vor Inbetriebnahme des Klimageräts aufmerksam durch. Sollten danach dennoch Schwierigkeiten oder Probleme auftreten, fragen Sie Ihren Händler um Rat.
- Diese Klimaanlage ist für eine komfortable Regelung des Raumklimas vorgesehen. Sie darf nur für den in der Bedienungsanleitung angegebenen Zweck verwendet werden.

## ! WARNUNG

 Lassen Sie sich bezüglich des vorgeschriebenen Kühlmittels von einem autorisierten Händler oder Fachbetrieb beraten. Verwendung eines anderen als des vorgeschriebenen Kühlmittels kann einen Schaden am Produkt, Bersten und Verletzungen o. dgl. zur Folge haben.

Diese Klimaanlage hat keinen Ventilator zur Zuführung von frischer Außenluft. Wenn zusätzlich viel Sauerstoff verbrauchende Gas- oder Ölheizungen im gleichen Raum verwendet werden, sind Türen und Fenster zur Belüftung regelmäßig zu öffnen. Anderenfalls besteht im Extremfall Erstickungsgefahr.

 Niemals Benzin oder andere feuergefährliche Gase bzw. flüchtige Flüssigkeiten in der Nähe der Klimaanlage verwenden oder lagern; dies wäre extrem gefährlich.

Das Gerät nicht in explosionsgefährdeter Umgebung verwenden.

Das Gerät niemals mit nassen Händen berühren.

Niemals Finger oder andere Gegenstände in das Innen- oder Außengerät stecken. Die sich im Gerät bewegenden Teile können eine Verletzung verursachen. 

 Wenn das Kühlmittel mit offenem Feuer in Kontakt kommt, wird ein giftiges Gas erzeugt.

Vor Reinigungs- oder Wartungsarbeiten zur Sicherheit das Klimagerät ausschalten und auch den Stromanschluss trennen.

In einem Notfall den Netzstecker aus der Steckdose ziehen oder den Trennschalter ausschalten oder das entsprechende Trennorgan abschalten, um die Klimaanlage von der Stromversorgung zu trennen. 

 Im Inneren von Innen- und Außengeräten befinden sich keine vom Benutzer zu reinigenden Teile. Beauftragen Sie einen autorisierten Händler oder Spezialisten mit anfallenden Reinigungsarbeiten.

Sollte eine Betriebsstörung dieses Geräts auftreten, versuchen Sie nicht, diese eigenhändig zu beseitigen. Beauftragen Sie den Vertrieb oder Fachhändler mit der Instandsetzung.

## VORSICHT



Für den Anschluss jedes Geräts muss eine separate Steckdose vorhanden sein; innerhalb des ausschließlich für das Gerät verwendeten Stromversorgungskabels muss ein Trennschalter, ein FI-Schalter oder eine Fehlerstrom-Schutzeinrichtung zum Schutz gegen Überstrom vorhanden sein.

Für jedes Gerät ist eine separate Steckdose vorzusehen, und den Verkabelungsbestimmungen gemäß muss in der Festverkabelung eine Möglichkeit zur vollständigen Abschaltung durch Kontakttrennung aller Pole bestehen.

Um Stromschlaggefahr durch Isolierungsfehler zu vermeiden, muss das Gerät geerdet werden.



Verwenden Sie keine abgeänderten Kabel, keine Mehrfachstecker, Verlängerungskabel oder Kabel ohne Spezifikation, um ein Überhitzen und einen Brand zu vermeiden.



Sollte irgendeine Funktionsstörung/Fehlfunktion auftreten, stellen Sie den Betrieb ein und ziehen den Netzstecker oder schalten den Hauptschalter und Schutzschalter aus. (Gefahr von Rauchbildung/Feuer/Stromschlag)

Beispiele für Funktionsstörungen/  
Fehlfunktionen:

- Der FI-Schutzschalter löst häufig aus.
- Das Produkt läuft bisweilen nicht an, wenn es eingeschaltet wird.
- Die Stromversorgung wird beim Bewegen des Kabels bisweilen unterbrochen.
- Beim Betrieb macht sich ein Brandgeruch oder ein ungewöhnliches Geräusch bemerkbar.
- Das Gehäuse weist Verformungen auf oder ist ungewöhnlich heiß.
- Wasser tropft aus dem Innengerät.
- Das Netzkabel bzw. der Netzstecker wird ungewöhnlich warm.
- Die Gebläsedrehzahl lässt sich nicht regeln.
- Das Gerät bleibt nach dem Einschalten sofort stehen.
- Das Gebläse kommt nach dem Ausschalten nicht zum Stillstand.

Beauftragen Sie Ihren Händler umgehend mit den erforderlichen Wartungs-/Reparaturarbeiten.



Nicht auf dem Gerät sitzen oder auf das Gerät steigen. Dies könnte einen Fall zur Folge haben.



Das Gerät ist für die Verwendung durch erfahrene oder geschulte Benutzer in Geschäften, in der Leichtindustrie und auf Bauernhöfen sowie für die gewerbliche Nutzung durch Laien vorgesehen.

Dieses Gerät kann dann von Kindern ab 8 Jahren, von Personen mit eingeschränkten körperlichen, sensorischen oder geistigen Fähigkeiten sowie von Personen ohne bisherige Erfahrung im Umgang mit solchen Geräten bedient werden, wenn sie dabei von einer Person, die für ihre Sicherheit verantwortlich ist, beaufsichtigt oder hinsichtlich eines sicheren Betriebs unterwiesen werden und sich den potenziellen Gefahren bewusst sind. Kinder dürfen nicht mit dem Gerät spielen. Die Reinigung und Benutzer-Wartungshandgriffe dürfen nicht von Kindern ohne Aufsicht durchgeführt werden.

Feuermelder und Luftauslass mindestens 1,5 m vom Gerät entfernt einrichten.

Den Raum nicht zu stark heizen oder kühlen, wenn Kleinkinder oder Kranke zugegen sind.



Die Klimaanlage nicht mit dem Hauptstromversorgungsschalter ein- und ausschalten. Hierzu die EIN/AUS-Bedientaste verwenden.

Keine Gegenstände in den Luftauslass des Außengeräts stecken. Dies ist gefährlich, das sich der Lüfter mit hoher Geschwindigkeit dreht.



Den Lufteinlass oder die scharfen Aluminiumrippen des Außengeräts nicht berühren. Dies könnte eine Verletzung zur Folge haben.



Keinen Gegenstand in das LÜFTERGEHÄUSE stecken. Dies könnte eine Verletzung zur Folge haben oder das Gerät beschädigen.



### ANMERKUNG

- Es kann vorkommen, dass der Betrieb des Kompressors bei Gewittern unterbrochen wird. Dies ist kein mechanischer Defekt. Das Gerät nimmt nach einigen Minuten automatisch den Betrieb wieder auf.
- Die ursprünglichen Anweisungen wurden in englischer Sprache abgefasst. Bei den Anleitungen in anderen Sprachen handelt es sich um Übersetzungen des Originals.

### Wichtige Informationen über das verwendete Kältemittel

Dieses Produkt enthält fluorierte Treibhausgase. Lassen Sie Gase nicht in die Atmosphäre ab.

Kühlmitteltyp: R410A

GWP<sup>(1)</sup>: 2088

<sup>(1)</sup>GWP = global warming potential (Treibhauspotenzial)

Entsprechend der jeweiligen europäischen oder örtlichen Vorschriften können regelmäßige Kältemittel-Dichtigkeitsprüfungen vorgeschrieben sein. Weitere Informationen erhalten Sie von Ihrem Fachhändler.

# Vorsichtsmaßnahmen während des Gebrauchs

## Installation

- Dieses Klimagerät von von einem qualifizierten Installationsfachmann und in Übereinstimmung mit der dem Produkt beiliegenden Einbauanleitung installiert werden.
- Vergewissern Sie sich vor der Installation, dass die Netzspannung der Stromversorgung in Ihrem Heim oder Büro mit der am Typenschild angegebenen Nennspannung übereinstimmt.

## **WARNUNG**

### Vermeiden Sie die Installation an den nachstehenden Orten.

- Orte, an denen Rauch oder brennbare Gase vorhanden sind. Außerdem Orte, an denen extrem hohe Temperaturen herrschen, wie beispielsweise in einem Gewächshaus.
- Orte, wo Hitze entwickelnde Gegenstände eingesetzt bzw. abgestellt werden.

### Achtung:

- Das Außengerät darf nicht an einem Ort aufgestellt werden, wo es Salzwasserspritzern oder schwefelhaltiger Luft, z.B. in der Nähe von Heilquellen, ausgesetzt ist. (Zum Schutz des Klimageräts vor starker Korrosion)

## Verkabelung

- Alle Verkabelungsarbeiten müssen den örtlichen elektrischen Vorschriften entsprechen. (Einzelheiten erfahren Sie von Ihrem Fachhändler oder einem qualifizierten Elektriker.)
- Jedes Gerät muss entweder über eine Erdleitung oder über die Netzzuleitung fachgerecht geerdet werden.
- Verkabelungsarbeiten sind von einem qualifizierten Elektriker auszuführen.

## Betriebsvorbereitungen

### Schalten Sie die Hauptstromversorgung 5 Stunden vor der Inbetriebnahme ein.

(Zum Aufwärmen)

- Lassen Sie die Hauptstromversorgung bei fortgesetztem Betrieb eingeschaltet.



### HINWEIS

Wenn die Klimaanlage voraussichtlich längere Zeit nicht gebraucht wird, ziehen Sie den Netzstecker aus der Steckdose oder schalten den Trennschalter aus oder das entsprechende Trenngang ab, um die Klimaanlage von der Stromversorgung zu trennen.

## Betriebsbedingungen

Verwenden Sie dieses Klimagerät im nachstehenden Temperaturbereich.

### Außentemperaturbereich:

Kühlmodus	-15°C ~ 46°C (*TK)
	-10°C ~ 43°C (*TK)*1
Heizmodus	-20°C ~ 18°C (*FK) / -20°C ~ 24°C (*TK)
	-15°C ~ 18°C (*FK) / -15°C ~ 24°C (*TK)*1

\*TK: Trockenkugeltemperatur

\*FK: Feuchtkugeltemperatur

\*1 Bei Anschluss von U-60PEY2E5, U-71PEY2E5

### Benutzerinformation zur Sammlung und Entsorgung von Altgeräten und verbrauchten Batterien



Diese Symbole auf den Produkten, den Verpackungen und/oder Begleitdokumenten bedeuten, dass benutzte elektrische und elektronische Produkte und Batterien nicht in den allgemeinen Hausmüll gegeben werden dürfen. Bitte bringen Sie diese alten Produkte und Batterien zur Behandlung, Aufarbeitung bzw. zum Recycling gemäß Ihrer Landesgesetzgebung und den Richtlinien 2002/96/EG und 2006/66/EG zu Ihren zuständigen Sammelpunkten. Indem Sie diese Produkte und Batterien ordnungsgemäß entsorgen, helfen Sie dabei, wertvolle Ressourcen zu schützen und eventuelle negative Auswirkungen auf die menschliche Gesundheit und die Umwelt zu vermeiden, die anderenfalls durch eine unsachgemäße Abfallbehandlung auftreten können. Für weitere Informationen zu Sammlung und Recycling alter Produkte und Batterien wenden Sie sich bitte an Ihre örtlichen Verwaltungsbehörden, Ihr örtliches Entsorgungsunternehmen oder die Verkaufsstelle, bei der Sie die Gegenstände gekauft haben.

Landesvorschriften gemäß kann eine nicht ordnungsgemäße Entsorgung solcher Abfälle durch Bußgelder geahndet werden.

### Für geschäftliche Nutzer in der Europäischen Union

Wenn Sie elektrische oder elektronische Geräte entsorgen möchten, wenden Sie sich für weitere Informationen bitte an Ihren Händler oder Lieferanten.

### [Informationen zur Entsorgung in Ländern außerhalb der Europäischen Union]

Diese Symbole gelten nur innerhalb der Europäischen Union. Wenn Sie solche Gegenstände entsorgen möchten, erfragen Sie bitte bei den örtlichen Behörden oder Ihrem Händler, welches die vorschriftsmäßige Entsorgungsmethode ist.



### Hinweis zum Batteriesymbol (Beispiel mit chemischem Symbol):

Dieses Symbol wird möglicherweise in Kombination mit einem chemischen Symbol verwendet. In diesem Fall erfüllt es die Anforderungen derjenigen Richtlinie, die für die betreffende Chemikalie erlassen wurde.



Pb



# Bezeichnung der Teile

## AUßENGERÄT

### Einzel-Split (Typ PE2, PEY2)

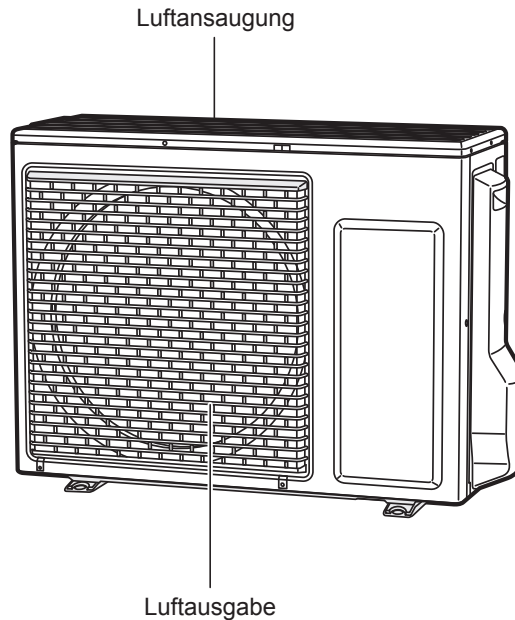

DEUTSCH

## Sonderausstattung

### Drahtlose Fernbedienung



Für alle Innengeräte

### Timer-Fernbedienung

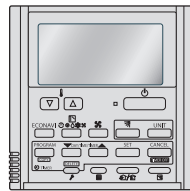

Modell-Nr.  
CZ-RTC4

Für alle  
Innengeräte

### Kabelfernbedienung



Modell-Nr.  
CZ-RTC5A

Für alle Innengeräte

Lesen Sie die mit der Fernbedienung gelieferte Bedienungsanleitung.

### ■ Betrieb

Lesen Sie die mit der optionalen Fernbedienung gelieferte Bedienungsanleitung.

### ■ Anpassung der Richtung des Luftstroms

Lesen Sie die mit dem Innengerät gelieferte Bedienungsanleitung.

### ■ Wartung

Lesen Sie die mit dem Innengerät gelieferte Bedienungsanleitung.

### ■ Fehlerbehebung

Lesen Sie die mit dem Innengerät gelieferte Bedienungsanleitung.

Grazie per aver acquistato questo prodotto Panasonic. Questo prodotto è l'unità esterna di un condizionatore d'aria commerciale. Istruzioni di installazione allegate.

# Indice

- Precauzioni per la sicurezza ..... 18
- Precauzioni per l'uso ..... 20
- Nome delle parti ..... 21
- Caratteristiche tecniche ..... 50
  - Unità esterna ..... 50
  - Tabella di corrispondenza delle lingue ..... 51

## Informazioni sul prodotto

In caso di problemi o domande riguardo al vostro Condizionatore d'aria, fare riferimento alle seguenti informazioni. Il modello e i numeri di serie si trovano sulla targhetta dei dati nominali.

N. modello

---

N. di serie

---

Data di acquisto

---

Indirizzo del rivenditore

---

Telefono

## Precauzioni per la sicurezza

I simboli di cui il manuale fa uso hanno lo scopo di allertare l'utilizzatore e il personale di assistenza sull'esistenza di condizioni potenzialmente pericolose:

	<b>AVVERTENZA</b>	Questo simbolo si riferisce ad operazioni pericolose o poco sicure che possono provocare gravi lesioni personali o la morte.
---	-------------------	--

	<b>ATTENZIONE</b>	Questo simbolo si riferisce ad operazioni pericolose o poco sicure che possono provocare lesioni personali o danneggiare il prodotto stesso o altre cose.
---	-------------------	---

 Operazioni vietate
--

 Operazioni raccomandate
---

- Leggere attentamente queste Istruzioni per l'uso prima di utilizzare il condizionatore d'aria. Se permangono difficoltà o problemi, consultare il proprio rivenditore per l'assistenza.
- Il condizionatore d'aria è progettato per fornire condizioni ambientali confortevoli. Utilizzarlo solamente per lo scopo per cui è inteso, come descritto nelle presenti Istruzioni per l'uso.

## AVVERTENZA

 Accertare con il rivenditore o tecnico autorizzato che venga utilizzato il refrigerante del tipo specificato. L'uso di refrigeranti di tipo diverso da quello specificato può provocare danni al prodotto, esplosione, lesioni personali ecc.

Questo condizionatore d'aria non dispone di ventola per l'aspirazione di aria nuova dall'esterno. Se nell'ambiente si usano apparecchi di riscaldamento a gas o a olio combustibile, poiché essi bruciano molto dell'ossigeno presente nell'aria, è raccomandabile aprire frequentemente le finestre. Altrimenti, in casi estremi, sussiste il rischio di soffocamento.

 Mai utilizzare o conservare benzina o altri vapori o liquidi infiammabili vicino al condizionatore, ciò è infatti molto pericoloso.

Non utilizzare questo apparecchio in un'atmosfera potenzialmente esplosiva.

Mai toccare l'unità con le mani bagnate.

Non introdurre le dita o altri oggetti nell'unità interna o esterna, in quanto le parti in rotazione possono causare lesioni.



 Se il refrigerante entra in contatto con una fiamma, produce un gas tossico.

Per motivi di sicurezza, prima di procedere con la pulizia o la manutenzione, spegnere il condizionatore e scollegarlo dall'alimentazione elettrica.

Scollegare la spia di alimentazione dalla presa, oppure spegnere l'interruttore o disinserire l'alimentazione spegnendo il sezionatore, in modo da isolare il condizionatore d'aria dall'alimentazione di rete in caso di emergenza.



 Non pulire da sé le parti interne delle unità interne ed esterne. Tale pulizia deve essere affidata a un rivenditore o a un tecnico autorizzato.



In caso di malfunzionamento dell'apparecchio, non tentare di ripararlo da sé. Rivolgersi al proprio rivenditore o a un centro di assistenza.

## **ATTENZIONE**

 Collegare ciascuna unità a una presa di corrente dedicata e nella linea esclusiva installare un sezionatore, un salvavita contro le perdite a terra (ELCB) o un interruttore differenziale (RCD) per protezione da sovracorrente.

Collegare ciascuna unità a una presa di corrente dedicata e con i conduttori fissi provvisti della possibilità di scollegare totalmente l'alimentazione mediante separazione di tutti i poli in ottemperanza ai regolamenti sui collegamenti elettrici.

Per evitare i rischi derivanti da eventuali problemi di isolamento, l'unità deve essere collegata a terra. 

 Per prevenire surriscaldamento e incendio, non utilizzare cavi modificati, cavi di giunzione, prolunghe o cavi non specificati.  



 Al verificarsi di qualsiasi anomalia/guasto, interrompere l'utilizzo del prodotto e scollegare la spina di alimentazione o spegnere l'interruttore di alimentazione e l'interruttore automatico.

(Rischio di fumo/incendio/scosse elettriche)

Esempi di anomalia/guasto:

- Il salvavita contro le perdite a terra salta spesso.
- A volte il prodotto non si avvia quando viene acceso.
- A volte l'alimentazione si disinserisce quando si muove il cavo.
- Durante il funzionamento si avvertono odore di bruciato o rumori anomali.
- Il corpo è deformato o troppo caldo.
- L'unità interna ha perdite di acqua.
- Il cavo o la spina di alimentazione diventano troppo caldi.
- Non è possibile controllare la velocità della ventola.
- L'unità si arresta subito dopo essere stata accesa per funzionare.
- La ventola non si arresta neppure dopo aver arrestato il funzionamento.

Contattare immediatamente il proprio rivenditore per la manutenzione/riparazione.

 Non sedere né montare sull'unità, poiché si rischierebbe di cadere. 

 Questo apparecchio è inteso per l'uso da parte di persone esperte o adeguatamente preparate in negozi, industrie leggere e aziende agricole, o per l'uso commerciale da parte di persone non specializzate.

Questo apparecchio può essere utilizzato dai minori a partire dagli 8 anni di età e da persone con capacità fisiche, sensoriali o mentali ridotte o da persone inesperte, a condizione che siano adeguatamente supervisionate o preventivamente istruite sull'utilizzo in sicurezza e informate sui pericoli presenti. I bambini non devono giocare con l'apparecchio. La pulizia e la manutenzione da parte dell'utente non devono essere effettuate da bambini senza supervisione.

Installare il dispositivo d'allarme antincendio e l'uscita dell'aria ad almeno 1,5 metri dall'unità.

Se nell'ambiente vi sono bambini o persone invalide è raccomandabile non raffreddarlo né riscaldarlo eccessivamente.

 Non accendete e spegnete il condizionatore d'aria dall'interruttore di rete. Usate il pulsante di funzionamento ON/OFF.

Non inserite alcun oggetto nell'uscita dell'aria dell'unità esterna. Ciò è pericoloso in quanto la ventola ruota ad alta velocità. 

Non toccare né la presa dell'aria né le taglienti alette d'alluminio dell'unità esterna. Ci si potrebbe infatti ferire. 

Non introdurre alcun corpo estraneo nel VANO DELLA VENTOLA. Ci si potrebbe infatti ferire e l'unità potrebbe danneggiarsi.  

### **AVVISO**

- Occasionalmente il compressore si può arrestare durante i temporali. Non si tratta di un guasto meccanico. L'unità si rimette in funzione automaticamente dopo alcuni minuti.
- Il testo in inglese corrisponde alle istruzioni originali. Le altre lingue sono traduzioni delle istruzioni originali.

### **Informazioni importanti relative al refrigerante utilizzato**

Questo prodotto contiene gas fluorurati ad effetto serra. Non scaricare i gas nell'atmosfera.

Tipo di refrigerante: R410A

Valore GWP<sup>(1)</sup>: 2088

<sup>(1)</sup>GWP = global warming potential - potenziale di riscaldamento globale

A seconda delle disposizioni vigenti a livello locale e europeo, può essere necessario svolgere periodicamente dei controlli per verificare l'assenza di perdite di refrigerante. Per ulteriori informazioni contattare il distributore locale.

# Precauzioni per l'uso

## Installazione

- Il condizionatore d'aria deve venire installato da tecnici di installazione qualificati secondo le Istruzioni di installazione fornite con l'unità.
- Prima dell'installazione, controllare che la tensione dell'alimentazione elettrica dell'abitazione o dell'ufficio corrisponda a quella riportata sulla targhetta dei dati nominali.

## AVVERTENZA

### Non installare l'apparecchio nei seguenti luoghi.

- Luoghi in cui siano presenti fumo o gas combustibile. Anche luoghi con temperature particolarmente elevate, quali una serra.
- Luoghi in cui siano presenti oggetti che generano forte calore.

### Attenzione:

- Non installare l'unità esterna dove sia esposta agli spruzzi diretti di acqua marina salata, né nell'aria sulfurea presente nelle vicinanze di terme.  
(Per proteggere il condizionatore d'aria da forte corrosione)

## Cablaggio

- Il cablaggio deve essere eseguito in ottemperanza alle leggi e ai regolamenti locali in vigore.  
(Per informazioni particolareggiate a questo riguardo, rivolgersi al proprio rivenditore.)
- Ciascuna unità deve disporre di un'adeguata messa a terra con un cavo di terra (o massa) o mediante il cablaggio di alimentazione.
- Il cablaggio deve essere eseguito da un elettricista qualificato.

## Preparazione per la messa in funzione

### Accendere l'alimentazione di rete 5 ore prima di avviare il funzionamento.

(Per il preriscaldamento)

- Lasciare l'alimentazione di rete inserita per l'uso continuo.



### NOTA

Se si prevede un inutilizzo prolungato, scollegare la spia di alimentazione dalla presa, oppure spegnere l'interruttore o disinserire l'alimentazione spegnendo il sezionatore, in modo da isolare il condizionatore d'aria dall'alimentazione di rete.

## Condizioni di funzionamento

Utilizzare il condizionatore d'aria nel seguente intervallo di temperature.

### Intervallo di temperature esterno:

Modalità di raffreddamento

-15°C ~ 46°C (\*DBT)

-10°C ~ 43°C (\*DBT)\*1

Modalità di riscaldamento

-20°C ~ 18°C (\*WBT) / -20°C ~ 24°C (\*DBT)

-15°C ~ 18°C (\*WBT) / -15°C ~ 24°C (\*DBT)\*1

\*DBT: Temperatura di bulbo secco

\*WBT: Temperatura di bulbo umido

\*1 Quando si connette U-60PEY2E5, U-71PEY2E5

### Informazioni per gli utilizzatori sulla raccolta e lo smaltimento di apparecchiature vecchie e batterie usate



Questi simboli sul prodotto, sulla confezione e/o sui documenti acclusi indicano che i prodotti elettrici ed elettronici e le batterie non devono venire smaltiti insieme ai rifiuti domestici.

Per il corretto trattamento, recupero e riciclo di prodotti vecchi e batterie usate, conferirli presso gli appositi punti di raccolta, in conformità con la legislazione nazionale e le Direttive 2002/96/CE e 2006/66/CE.

Il corretto smaltimento di questi prodotti e batterie consente di risparmiare risorse preziose e prevenire i potenziali effetti negativi sulla salute umana e sull'ambiente che potrebbero derivare da uno smaltimento inadeguato del prodotto.

Per ulteriori informazioni sulla raccolta e il riciclo di prodotti vecchi e batterie usate, contattare la sede comunale locale, il servizio di smaltimento rifiuti o il punto vendita presso il quale sono stati acquistati gli articoli.

Lo smaltimento scorretto di questi rifiuti potrebbe essere soggetto a sanzioni, conformemente alla legislazione nazionale.

### Per utenti aziendali nell'Unione Europea

Per ulteriori informazioni sullo smaltimento di apparecchiature elettriche ed elettroniche, rivolgersi al proprio rivenditore o fornitore.

### [Informazioni sullo smaltimento in Paesi al di fuori dell'Unione Europea]

Questi simboli sono validi solo nell'Unione Europea. Per informazioni sul corretto metodo di smaltimento di questi articoli, rivolgersi alle autorità locali o al proprio rivenditore.



### Nota relativa al simbolo della batteria (i due simboli di esempio in basso):

Questo simbolo può essere usato in combinazione con un simbolo chimico. In tal caso, è necessario attenersi ai requisiti specificati dalla Direttiva relativamente alla sostanza chimica in questione.



# Nome delle parti

## UNITÀ ESTERNA

### Split singolo (Tipo PE2, PEY2)

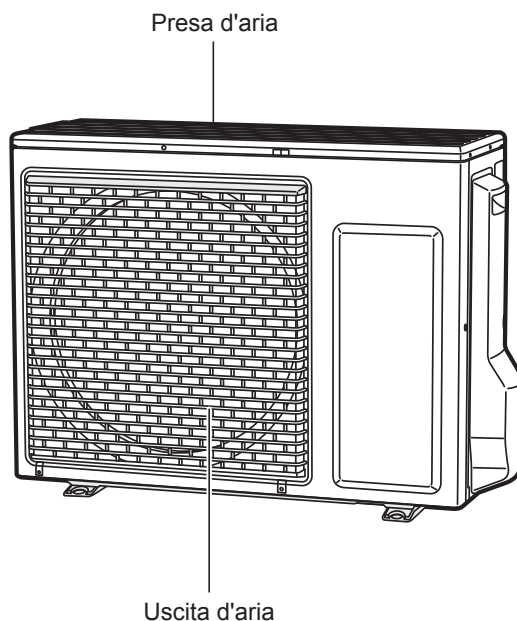

ITALIANO

## Opzionale

### Telecomando wireless



Per tutte le unità interne

### Telecomando timer

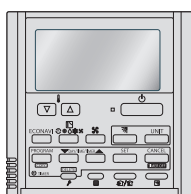

N. modello CZ-RTC4  
Per tutte le unità interne

### Telecomando cablato di alto livello



N. modello CZ-RTC5A  
Per tutte le unità interne

Leggere le Istruzioni per l'uso fornite con il telecomando.

### ■ Funzionamento

Fare riferimento alle Istruzioni per l'uso allegate al telecomando opzionale.

### ■ Regolazione della direzione del flusso d'aria

Fare riferimento alle Istruzioni per l'uso allegate all'unità interna.

### ■ Manutenzione

Fare riferimento alle Istruzioni per l'uso allegate all'unità interna.

### ■ Risoluzione dei problemi

Fare riferimento alle Istruzioni per l'uso allegate all'unità interna.

Hartelijk dank voor het aanschaffen van dit Panasonic product.  
Dit product is een commerciële airconditioner-buitenunit.  
Installatie-instructies bijgevoegd.

# Inhoud

- Veiligheidsvoorzorgen..... 22
- Voorzorgen in het gebruik..... 24
- Namen van onderdelen ..... 25
- Technische gegevens ..... 50
  - Buitenunit..... 50
  - Corresponderende taaltabel..... 51

## Productinformatie

Als u problemen hebt met, of vragen over uw airconditioner, dan heeft u de volgende informatie nodig. De model- en serienummers bevinden zich op het naamplaatje.

Modelnr.
Serienr.
Datum van aankoop
Adres dealer
Telefoonnummer

## Veiligheidsvoorzorgen

De volgende symbolen die in deze handleiding worden gebruikt wijzen u op mogelijk gevaarlijke omstandigheden voor gebruikers, onderhoudspersoneel of het toestel zelf:

	<b>WAARSCHUWING</b>	Dit symbool geeft een risico of onveilige handeling aan die kan leiden tot ernstig persoonlijk letsel of zelfs de dood.
---	---------------------	---

	<b>LET OP</b>	Dit symbool geeft een risico of onveilige handeling aan die kan leiden tot persoonlijk letsel of tot schade aan het product of andere eigendommen.
---	---------------	--

	Verboden
---	----------

	Dingen die u moet doen of waar u op moet letten
---	---

- Lees deze bedieningshandleiding zorgvuldig door voor u deze airconditioner gaat gebruiken. Als u nog steeds moeilijkheden of problemen ondervindt, moet u uw dealer raadplegen voor hulp of advies.
- Deze airconditioner is ontworpen de ruimte waarin u verblijft zo aangenaam mogelijk te maken. Gebruik het toestel uitsluitend waarvoor het bedoeld is zoals omschreven in deze bedieningshandleiding.

## WAARSCHUWING

 Bevestig met een erkende dealer of specialist het gebruik van het opgegeven koelmiddeltype. Gebruik van een ander koelmiddel dat het opgegeven type kan schade veroorzaken aan het product, lekkage en letsel enz.

Deze airconditioner heeft geen ventilator voor het inbrengen van frisse lucht van buiten. U moet regelmatig deuren of ramen openzetten wanneer u gas- of olieverwarmingsapparaten in de ruimte gebruikt, want deze verbruiken grote hoeveelheden zuurstof uit de aanwezige lucht. Doet u dit niet, dan is er in extreme gevallen gevaar voor verstikking.

 Gebruik of bewaar in geen geval benzine of andere brandbare gassen of vloeistoffen in de buurt van de airconditioner - dit is zeer gevaarlijk.

Gebruik dit toestel niet in een omgeving waar mogelijk ontploffingsgevaar bestaat.

Raak de unit in geen geval met natte handen aan.

Steek in geen geval uw vingers of andere voorwerpen in de binnen- of buitenunit van de airconditioner, want de draaiende onderdelen in het binnenwerk kunnen letsel veroorzaken. 

 Als het koelmiddel in aanraking komt met vuur, worden er giftige gassen geproduceerd.

Voor de veiligheid moet u de airconditioner uitschakelen en de stroomvoorziening afsluiten voor u het toestel schoonmaakt of onderhoud pleegt.

Haal de stekker uit het stopcontact of schakel de stroomonderbreker uit die de airconditioner in geval van nood moet afsluiten van de hoofdstroomvoorziening in geval van nood. 

 Gebruikers mogen niet zelf het binnenwerk van de binnen- en buitenunits schoonmaken. Vraag een erkende dealer of bevoegde specialist om de toestellen schoon te maken.

Probeer dit toestel niet zelf te repareren wanneer het storingen vertoont. Neem voor reparaties contact op met uw dealer of reparateur.

## ⚠ LET OP

 Zorg voor een apart stopcontact dat uitsluitend bestemd is voor elk individueel toestel en een stroomonderbreker, aardlekschakelaar of verliesstroomschakelaar ter beveiliging tegen te hoge stromen in de uitsluitend voor de apparatuur bestemde stroomleiding.

Zorg voor een apart stopcontact voor elk individueel toestel; volledig loskoppelen betekent dat alle polen van de aansluiting losgekoppeld zijn van het vaste net, in overeenstemming met de regelgeving betreffende de bedrading.

Om eventuele risico's van het kapot raken van isolatie te voorkomen, moet het toestel geaard worden. 



 Gebruik geen snoeren waaraan veranderingen zijn aangebracht, aan elkaar gekoppelde snoeren, verlengsnoeren of snoeren die niet voldoen aan de specificaties om oververhitting en brand te voorkomen.  

 Staak het gebruik van het product onmiddellijk wanneer er zich enige abnormaliteit/storing voordoet en haal de stekker uit het stopcontact of schakel de stroomonderbreker uit. (Gevaar van rook/brand/elektrische schokken)

Voorbeelden van abnormaliteiten/storingen:

- De aardlekschakelaar slaat vaak door.
- Het product start soms niet op wanneer het wordt ingeschakeld.
- De stroom valt soms uit wanneer het snoer wordt verplaatst.
- Er is een brandlucht of een abnormaal geluid terwijl het toestel in werking is.
- De behuizing is vervormd of zeer heet.
- Er lekt water uit de binnenunit.
- Het snoer of de stekker wordt zeer heet.
- De ventilatorsnelheid kan niet worden geregeld.
- Het toestel stopt gelijk nadat het wordt ingeschakeld.
- De ventilator stopt niet, ook al wordt het toestel uit gezet.

Neem onmiddellijk contact op met uw dealer voor onderhoud/repairatie.

 Ga niet op het toestel zitten of staan. U zou er per ongeluk vanaf kunnen vallen. 

 Dit toestel is bedoeld om te worden gebruikt door zeer ervaren of getrainde gebruikers in winkels, lichte industrie en in boerderijen, of voor commercieel gebruik door ongetraind personeel.

Dit toestel kan worden gebruikt door kinderen van 8 jaar en ouder en personen met verminderde fysieke, perceptuele of geestelijke vermogens of met een gebrek aan ervaring en kennis, mits zij onder toezicht staan of instructie hebben genoten aangaande het veilige gebruik van het toestel en mits zij de daaraan verbonden gevaren begrijpen. Kinderen mogen in geen geval met het apparaat spelen. Reiniging en door de gebruiker uit te voeren onderhoud mogen in geen geval gedaan worden door kinderen die niet onder toezicht staan.



Zorg ervoor dat het brandalarm en de luchtuitlaat minstens 1,5 m bij het toestel vandaan zijn.

Koel of verwarm de ruimte niet teveel als er baby's of minder validen aanwezig zijn.

 Zet de airconditioner niet aan en uit met de hoofdschakelaar. Gebruik hiervoor de ON/OFF toets.

Steek geen dingen in de luchtuitlaat van de buitenunit. Dit is gevaarlijk, want daar bevindt zich de ventilator die zeer snel ronddraait. 

Raak de luchtinlaat of de scherpe aluminium vinnen van de buitenunit niet aan. U kunt hierdoor letsel oplopen. 

Steek geen voorwerpen in de VENTILATORBEHUIZING. Hierdoor kunt u letsel oplopen en kan het toestel beschadigd raken.  

### KENNISGEVING

- Tijdens onweer is het mogelijk dat de compressor tijdelijk stopt met werken. Dit is geen mechanische storing. Het toestel zal na een paar minuten weer normaal functioneren.
- De Engelse tekst vormt het origineel van deze instructies. De andere talen zijn vertalingen van de originele instructies.

### Belangrijke informatie betreffende het gebruikte koelmiddel

Dit product bevat gefluoreerde broeikasgassen. Laat deze gassen niet in de atmosfeer ontsnappen.

Koelmiddeltipe: R410A

GWP-waarde<sup>(1)</sup>: 2088

<sup>(1)</sup> GWP = global warming potential (broeikaseffect)

Gereguleerde controles op koelmiddellekkages kunnen noodzakelijk zijn, navenant de Europese of plaatselijke wetgeving. Contacteer uw plaatselijke dealer voor nadere informatie.

# Voorzorgen in het gebruik

## Installatie

- Deze airconditioner moet correct worden geïnstalleerd door bevoegde installateurs overeenkomstig de installatie-instructies die met dit toestel worden meegeleverd.
- Controleer voor de installatie of het voltage van de stroomvoorziening bij u thuis of op uw werkplek hetzelfde is als het voltage dat staat aangegeven op het naamplaatje.

## WAARSCHUWING

### Vermijd de volgende installatieplekken.

- Plekken met rook of ontvlambare gassen. Ook plekken met zeer hoge temperaturen, zoals in een broeikas.
- Plekken met voorwerpen die zeer veel warmte produceren.

### Attentie:

- Installeer de buitenunit niet op plekken waar er zeewater direct op spetteren, of in een zwavelrijke omgeving, bijvoorbeeld bij een hete bron.  
(Om de airconditioner te beschermen tegen zware corrosie.)

## Bedrading

- Alle bedrading moet voldoen aan de plaatselijk geldende regelgeving.  
(Raadpleeg uw dealer of een bevoegde elektricien voor details.)
- Elk toestel moet correct geaard worden met een aarddraad of via de bedrading voor de stroomvoorziening.
- De bedrading moet worden uitgevoerd door een bevoegde elektricien.

## Vorbereiding voor inbedrijfstelling

### Schakel de hoofdschakelaar 5 uur voor u het toestel wilt gaan gebruiken al in.

(Om warm te kunnen draaien.)

- Laat de hoofdschakelaar aan (ON) staan bij doorlopend gebruik.

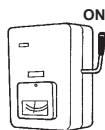

### OPMERKING

Haal de stekker uit het stopcontact of schakel de stroomonderbreker uit die de airconditioner afsluit van de hoofdstroomvoorziening wanneer u het toestel langere tijd niet zult gebruiken.

## Werkingsvoorwaarden

Gebruik deze airconditioner binnen het volgende temperatuurbereik.

### Temperatuurbereik buiten:

Koelen	-15°C ~ 46°C (*DBT)
	-10°C ~ 43°C (*DBT)*1
Verwarmen	-20°C ~ 18°C (*NBT) / -20°C ~ 24°C (*DBT)
	-15°C ~ 18°C (*NBT) / -15°C ~ 24°C (*DBT)*1

\*DBT: Droge Bol Temperatuur

\*NBT: Natte Bol Temperatuur

\*1 Bij aansluiting van U-60PEY2E5, U-71PEY2E5

### Informatie voor gebruikers betreffende de inzameling en verwijdering van oude apparatuur en gebruikte batterijen



Deze symbolen op de producten, verpakking en/of begeleidende documentatie betekenen dat gebruikte elektrische en elektronische producten en batterijen niet samen met gewoon huishoudelijk afval weggevoerd mogen worden.

Voor de correcte behandeling, hergebruik en recycling van oude producten en batterijen moet u ze naar de daartoe bestemde inzamelingspunten brengen overeenkomstig uw nationale regelgeving en de Richtlijnen 2002/96/EG en 2006/66/EG. Door deze producten en batterijen op de juiste manier te verwijderen, helpt u mee waardevolle hulpbronnen te conserveren en mogelijke negatieve effecten op de menselijke gezondheid en het milieu die anders kunnen voortkomen uit incorrecte verwijdering van afval te voorkomen. Voor meer informatie over de inzameling en recycling van oude producten en batterijen kunt u contact opnemen met uw plaatselijke autoriteiten, uw afvalbedrijf, of het verkooppunt waar de items aangeschaft hebt.

Volgens de ter plaatse geldende regelgeving kunnen er straffen of andere maatregelen gelden voor het niet op de juiste wijze verwijderen van dit afval.

### Voor zakelijke gebruikers in de Europese Unie

Als u elektrische en elektronische apparatuur wilt wegwerpen, moet u contact opnemen met uw dealer of leverancier voor nadere informatie.

### [Informatie over verwijdering in andere landen buiten de Europese Unie]

Deze symbolen gelden alleen in de Europese Unie. Als u deze items wilt wegwerpen, moet u contact opnemen met uw plaatselijke autoriteiten of uw dealer en vraag wat de correcte manier van verwijdering is.



### Opmerking over het batterijsymbool (zie de twee voorbeelden):

Dit symbool kan worden gebruikt in combinatie met een chemische aanduiding. In dit geval voldoet de aanduiding aan de eisen uit de Richtlijn voor de chemische stof in kwestie.



Pb



# Namen van onderdelen

## BUITENUNIT

### Enkele splitsing (Type PE2, PEY2)

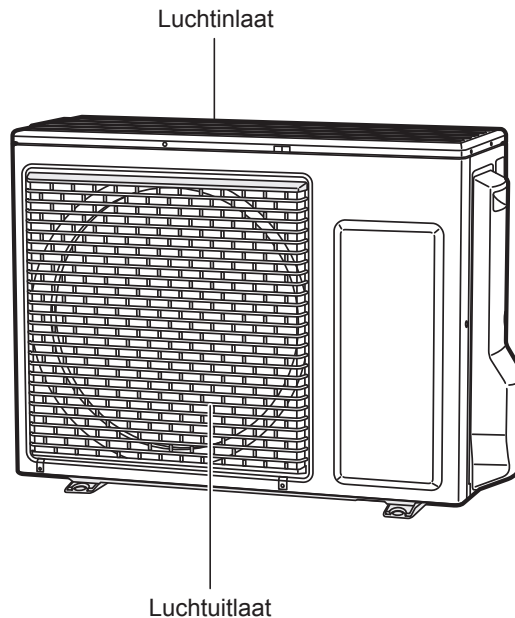

## Optioneel

### Draadloze afstandsbediening



Voor alle binnenunits

### Afstandsbediening met timer

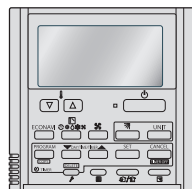

Modelnr CZ-RTC4

Voor alle binnenunits

### Afstandsbediening met draad en hoge specificaties



Modelnr CZ-RTC5A

Voor alle binnenunits

Lees de gebruiksaanwijzing die wordt meegeleverd met de afstandsbediening.

## ■ Werking

Raadpleeg de gebruiksaanwijzing die aan de optionele afstandsbediening is bevestigd.

## ■ Richting van de luchtstroom aanpassen

Raadpleeg de gebruiksaanwijzing die aan de binnenunit is bevestigd.

## ■ Onderhoud

Raadpleeg de gebruiksaanwijzing die aan de binnenunit is bevestigd.

## ■ Problemen oplossen

Raadpleeg de gebruiksaanwijzing die aan de binnenunit is bevestigd.

Obrigado por adquirir este produto Panasonic.  
Este produto é uma unidade exterior de aparelho de ar condicionado comercial.  
As instruções de instalação se encontram anexadas.

# Índice

- Precauções de segurança ..... 26
- Precauções de utilização ..... 28
- Nomes dos componentes ..... 29
- Especificações ..... 50
  - Unidade exterior ..... 50
  - Tabela dos idiomas correspondentes ..... 51

## Informações sobre o produto

Se tiver problemas ou dúvidas com respeito ao seu aparelho de ar condicionado, precisará das seguintes informações. Os números do modelo e de série encontram-se na placa de identificação.

Nº do modelo

---

Nº de série

---

Data de compra

---



Endereço do distribuidor

---

Número de telefone

## Precauções de segurança

Os seguintes símbolos são utilizados neste manual para alertar sobre condições potencialmente perigosas aos utilizadores, pessoal de serviço ou próprio aparelho:

 <b>ADVERTÊNCIA</b>	Este símbolo refere-se a um perigo ou a uma prática perigosa que pode provocar um ferimento grave ou morte.
 <b>PRECAUÇÃO</b>	Este símbolo refere-se a um perigo ou a uma prática perigosa que pode provocar um ferimento pessoal ou danos do produto ou de outros bens.

 Itens proibidos	 Itens a serem observados
---	--

- Leia atentamente estas instruções de operação antes de utilizar o aparelho de ar condicionado. Se ainda tiver dificuldades ou problemas, consulte o seu distribuidor para ajuda.
- Este aparelho de ar condicionado foi projectado para oferecer-lhe condições ambientais confortáveis. Utilize-o somente para o seu propósito pretendido, conforme descrito nas instruções de operação.

## ADVERTÊNCIA



Confirme com um distribuidor autorizado ou especialista sobre a utilização do tipo de refrigerante especificado. Utilizar um refrigerante diferente do tipo especificado pode danificar o produto, causar uma explosão e ferimentos, etc.

Este aparelho de ar condicionado não tem um ventilador para a admissão de ar fresco do exterior. Deve abrir as portas ou janelas com frequência quando utilizar aparelhos de aquecimento a gás ou a óleo na mesma sala, pois tais aparelhos consomem uma grande quantidade de oxigénio do ar. Caso contrário, haverá o risco de sufocação em casos extremos.



Nunca utilize nem guarde gasolina ou outros vapores ou líquidos inflamáveis perto do aparelho de ar condicionado — isso é muito perigoso.

Não utilize este aparelho em uma atmosfera potencialmente explosiva.

Nunca toque no aparelho com as mãos molhadas.

Não insira os dedos ou outros objectos na unidade interior ou exterior do aparelho de ar condicionado, pois suas peças rotativas podem causar sérias lesões.



Se o refrigerante entrar em contacto com uma chama, ele produzirá um gás tóxico.

Para a segurança, certifique-se de desligar o aparelho de ar condicionado e de desligar a alimentação antes da limpeza ou serviço.

Desligue o cabo de alimentação da tomada eléctrica, ou desligue o disjuntor de circuito, ou desligue o meio de desligamento de energia para isolar o aparelho de ar condicionado do fornecimento de energia principal em caso de emergência.



O interior das unidades interiores e exteriores não deve ser limpo pelos utilizadores. Entre em contacto com um técnico especializado ou distribuidor autorizado para efectuar a limpeza.

Em caso de avaria deste aparelho, não o repare por conta própria. Entre em contacto com o distribuidor ou o representante de assistência para levar a cabo a reparação.

## ! PRECAUÇÃO

**!** Providencie uma tomada eléctrica para ser utilizada exclusivamente para cada unidade, bem como um interruptor para a fonte de energia, um disjuntor de fugas de ligação à terra (ELCB) ou um dispositivo de corrente residual (RCD) para protecção de sobrecorrente na linha exclusiva.

Providencie uma tomada eléctrica exclusivamente para cada unidade, devendo ser integrada uma separação dos contactos para fornecer um meio de desligamento total em todos os pólos na instalação eléctrica fixa de acordo com as regras da instalação eléctrica.

Para prevenir possíveis perigos de uma falha de isolamento, a unidade deve ser ligada à terra.



**⊘** Não utilize um cabo modificado, um cabo de união, um cabo de extensão ou um cabo não especificado para evitar um sobreaquecimento e incêndio.



**!** Para de utilizar o produto se ocorrer qualquer anormalidade/falha e desligue o cabo de alimentação ou desligue o interruptor de alimentação e disjuntor de circuito. (Risco de fumo/incêndio/choque eléctrico)

Exemplos de anormalidade/falha:

- O ELCB dispara com frequência.
- Algumas vezes o produto não arranca ao ser ligado.
- Algumas vezes a energia é desligada quando se move o cabo.
- É produzido um odor de queimado ou ruído anormal durante o funcionamento.
- O corpo está deformado ou anormalmente quente.
- Existe vazamento de água da unidade interior.
- O cabo de alimentação ou a sua ficha fica anormalmente quente.
- A velocidade do ventilador não pode ser controlada.
- A unidade pára de funcionar imediatamente após ser ligada para funcionar.
- O ventilador não pára mesmo após a paragem do funcionamento.

Contacte imediatamente o seu distribuidor local para manutenção/reparação.

**⊘** Não se sente nem pise na unidade. Pode cair acidentalmente.



**!** Este aparelho destina-se à utilização por utilizadores experientes ou treinados em lojas, em indústria leve ou em explorações agrícolas, ou para utilização comercial por pessoas leigas.

Este aparelho pode ser utilizado por crianças acima de 8 anos de idade e por pessoas com deficiências físicas, sensoriais ou mentais, ou com falta de experiência e conhecimento, desde que sejam supervisionados ou instruídos sobre a utilização do aparelho de maneira segura e desde que compreendam os perigos envolvidos. Crianças não devem brincar com o aparelho. A limpeza e manutenção pelo utilizador não devem ser realizadas por crianças sem supervisão.

Mantenha o alarme de incêndio e a saída de ar a pelo menos 1,5 m de distância da unidade.

Não arrefeça nem aqueça a sala demasiadamente, se houver bebés ou pessoas doentes presentes.

**⊘** Não ligue nem desligue o aparelho de ar condicionado com o interruptor da energia principal. Utilize o botão de operação ON/OFF.

Não pregue nada na saída de ar da unidade exterior. Isso é perigoso, porque o ventilador está a rodar em alta velocidade.



Não toque na entrada de ar nem nas aletas de alumínio afiadas da unidade exterior. Pode sofrer ferimentos.



Não introduza nenhum objecto na ESTRUTURA DO VENTILADOR. Pode lesionar-se e a unidade pode ser danificada.



### AVISO

- O compressor pode parar ocasionalmente durante tempestades. Isso não é uma falha mecânica. A unidade recupera-se automaticamente após alguns minutos.
- O texto das instruções originais está em inglês. Os outros idiomas são traduções das instruções originais.

### Informação importante sobre o refrigerante utilizado

Este produto contém gases fluorados com efeito de estufa. Não ventile os gases para a atmosfera.

Tipo de refrigerante: R410A

Valor GWP<sup>(1)</sup>: 2088

<sup>(1)</sup> GWP = global warming potential (Potencial de aquecimento global)

Pode ser necessário efectuar inspecções periódicas para detectar fugas de refrigerante dependendo da legislação Europeia ou local. Contacte o revendedor local para obter mais informações.

# Precauções de utilização

## Instalação

- Este aparelho de ar condicionado deve ser correctamente instalado por técnicos de instalação experientes de acordo com as instruções de instalação fornecidas com a unidade.
- Antes da instalação, verifique se a voltagem do fornecimento de electricidade em sua casa ou escritório é igual à voltagem indicada na placa de identificação.

## ADVERTÊNCIA

### Evite os seguintes locais para a instalação.

- Locais onde exista fumo ou gás combustível. Locais com temperatura extremamente alta como em uma estufa.
- Locais onde existam aparelhos geradores de calor excessivamente alto.

### Atenção:

- Evite instalar a unidade exterior onde água do mar possa respingar directamente nela ou onde exista ar sulfuroso como perto de uma estância termal. (Para proteger o aparelho de ar condicionado contra uma forte corrosão)

## Cablagem

- A cablagem deve satisfazer os códigos eléctricos locais. (Consulte o seu distribuidor ou um electricista experiente para os pormenores.)
- Cada unidade deve ser adequadamente aterrada com um cabo de terra ou através da cablagem de fornecimento de energia.
- A instalação eléctrica deve ser realizada por um electricista experiente.

## Preparação para a operação

### Ligue a energia principal 5 horas antes de iniciar a operação.

(Para aquecimento)

- Deixe a energia principal ligada para utilização contínua.

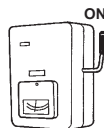

### NOTA

Desligue o cabo de alimentação da tomada eléctrica, ou desligue o disjuntor de circuito, ou desligue o meio de desligamento de energia para isolar o aparelho de ar condicionado do fornecimento de energia principal quando não for utilizar durante um longo período de tempo.

## Condições de operação

Utilize este aparelho de ar condicionado no seguinte intervalo de temperatura.

### Intervalo de temperatura exterior:

Modo de arrefecimento

-15°C ~ 46°C (\*DBT)

-10°C ~ 43°C (\*DBT)\*1

Modo de aquecimento

-20°C ~ 18°C (\*WBT) / -20°C ~ 24°C (\*DBT)

-15°C ~ 18°C (\*WBT) / -15°C ~ 24°C (\*DBT)\*1

\*DBT: Temperatura de bulbo seco

\*WBT: Temperatura de bulbo húmido

\*1 Durante a ligação de U-60PEY2E5, U-71PEY2E5

### Informação para os utilizadores sobre a recolha e eliminação de equipamentos velhos e de baterias/pilhas utilizadas



Estes símbolos nos produtos, embalagem e/ou documentos anexos significam que os produtos eléctricos e electrónicos velhos, bem como as baterias/pilhas utilizadas não devem ser misturados com o lixo doméstico geral. Para o tratamento, recuperação e reciclagem adequados de produtos velhos e de baterias/pilhas utilizadas, leve-os aos pontos de recolha aplicáveis, de acordo com a sua legislação nacional e as Directivas 2002/96/CE e 2006/66/CE. Através da eliminação correcta desses produtos e das baterias/pilhas, ajudará a conservar recursos valiosos e a prevenir quaisquer efeitos negativos potenciais à saúde humana e ao meio ambiente, que poderiam ser causados pelo tratamento inadequado do lixo.

Para mais informações sobre a recolha e reciclagem de produtos velhos e baterias/pilhas utilizadas, contacte as autoridades locais, o serviço de tratamento de resíduos ou o ponto de venda onde adquiriu os produtos.

Podem ser aplicadas penalidades para a eliminação incorrectas de resíduos, de acordo com a legislação local.

### Para utilizadores comerciais na União Europeia

Se pretender eliminar equipamentos eléctricos e electrónicos, contacte o seu distribuidor ou fornecedor para mais informações.

### [Informações sobre a eliminação em outros países fora da União Europeia]

Estes símbolos são válidos apenas na União Europeia. Se pretender eliminar estes itens, contacte as autoridades locais ou o distribuidor e informe-se sobre o método correcto de eliminação.



### Observação para o símbolo de bateria/pilha (exemplos de dois símbolos inferiores):

Este símbolo pode ser utilizado em combinação com um símbolo químico. Neste caso, ele satisfaz os requisitos estipulados pela Directiva para a substância química envolvida.



Pb

# Nomes dos componentes

## UNIDADE EXTERIOR

### Single split (Tipo PE2, PEY2)

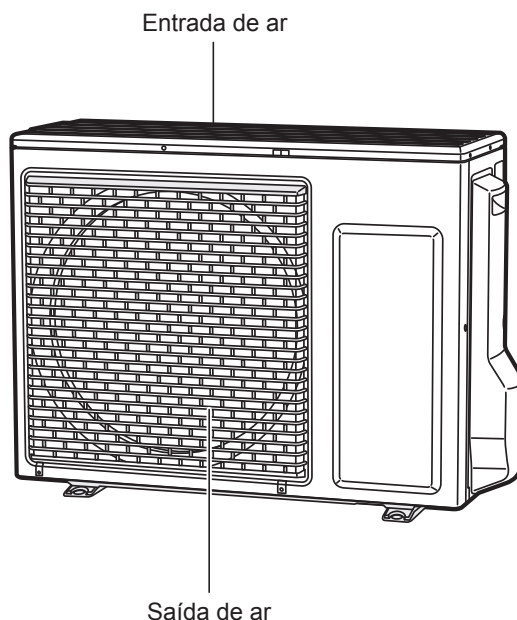

## Opcional

### Telecomando sem fios



Para todas as unidades interiores

### Telecomando com temporizador

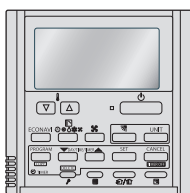

Nº do modelo CZ-RTC4

Para todas as unidades interiores

### Telecomando com fios de alta especificação



Nº do modelo CZ-RTC5A

Para todas as unidades interiores

Leia as instruções de operação incluídas com o telecomando.

### ■ Utilização

Consulte o instruções de operação anexado no telecomando opcional.

### ■ Ajustar a direcção de caudal de ar

Consulte o instruções de operação anexado na unidade interior.

### ■ Manutenção

Consulte o instruções de operação anexado na unidade interior.

### ■ Resolução de problemas

Consulte o instruções de operação anexado na unidade interior.

Σας ευχαριστούμε που αγοράσατε αυτό το προϊόν της Panasonic. Αυτό το προϊόν είναι μια εμπορική εξωτερική μονάδα κλιματιστικού. Επισυνάπτονται οδηγίες εγκατάστασης.

# Περιεχόμενα

- Προφυλάξεις για την ασφάλεια..... 30
- Προφυλάξεις για τη χρήση..... 32
- Ονόματα μερών..... 33
- Προδιαγραφές..... 50
  - Εξωτερική μονάδα..... 50
  - Πίνακας αντιστοιχίας γλώσσας..... 51

## Πληροφορίες προϊόντος

Αν έχετε προβλήματα ή απορίες όσον αφορά το κλιματιστικό σας, θα χρειαστείτε τις πληροφορίες που ακολουθούν. Οι αριθμοί μοντέλου και σειράς βρίσκονται στην πινακίδα ονομασίας.

Αρ. μοντέλου

Αρ. σειράς

Ημερομηνία αγοράς

Διεύθυνση αντιπροσώπου

Αριθμός τηλεφώνου

## Προφυλάξεις για την ασφάλεια

Τα ακόλουθα σύμβολα που χρησιμοποιούνται στο εγχειρίδιο σας προειδοποιούν για δυνητικά επικίνδυνες καταστάσεις για τους χρήστες, το προσωπικό συντήρησης ή τη συσκευή:



### ΠΡΟΕΙΔΟΠΟΙΗΣΗ

Το σύμβολο αυτό αναφέρεται σε κίνδυνο ή ανασφαλή πρακτική που μπορεί να καταλήξει σε προσωπικό τραυματισμό ή θάνατο.



### ΠΡΟΣΟΧΗ

Το σύμβολο αυτό αναφέρεται σε κίνδυνο ή ανασφαλή πρακτική που μπορεί να καταλήξει σε προσωπικό τραυματισμό ή σε ζημιά προϊόντος ή περιουσίας.



Απαγορευμένα  
ζητήματα



Ζητήματα για  
τήρηση

- Διαβάστε αυτές τις οδηγίες λειτουργίας προσεκτικά πριν χρησιμοποιήσετε αυτό το κλιματιστικό. Εάν εξακολουθείτε να έχετε δυσκολίες ή προβλήματα, συμβουλευτείτε τον τοπικό σας αντιπρόσωπο για βοήθεια.
- Αυτό το κλιματιστικό είναι σχεδιασμένο για να σας παρέχει άνετες συνθήκες δωματίου. Χρησιμοποιήστε το μόνο για τον προοριζόμενο σκοπό του όπως περιγράφεται σε αυτές τις οδηγίες λειτουργίας.



## ΠΡΟΕΙΔΟΠΟΙΗΣΗ



Επιβεβαιώστε στον εξουσιοδοτημένο αντιπρόσωπο ή ειδικό για τη χρήση του καθορισμένου τύπου ψυκτικού. Η χρήση ψυκτικού διαφορετικού από αυτό του καθορισμένου τύπου μπορεί να προκαλέσει ζημιά προϊόντος, έκρηξη και τραυματισμός, κτλ.

Αυτό το κλιματιστικό δεν διαθέτει ανεμιστήρα για την είσοδο φρέσκου αέρα από εξωτερικό χώρο. Πρέπει να ανοίγετε συχνά τις πόρτες ή τα παράθυρα όταν χρησιμοποιείτε συσκευές θέρμανσης με αέριο ή λάδι στο ίδιο δωμάτιο, τα οποία καταναλώνουν πολύ οξυγόνο από τον αέρα. Διαφορετικά, υπάρχει κίνδυνος ασφυξίας σε ακραίες περιπτώσεις.



Μη χρησιμοποιείτε και μην αποθηκεύετε ποτέ βενζίνη ή άλλους εύφλεκτους ατμούς ή υγρά κοντά στο κλιματιστικό —είναι πολύ επικίνδυνο.

Μη χρησιμοποιείτε αυτή τη συσκευή σε δυνητικώς εκρηκτική ατμόσφαιρα.

Μην αγγίζετε ποτέ τη μονάδα με βρεγμένα χέρια.

Μην εισαγάγετε τα δάκτυλά σας ή άλλα αντικείμενα μέσα στην εσωτερική ή εξωτερική μονάδα του κλιματιστικού, τα περιστρεφόμενα μέρη μπορεί να προκαλέσουν τραυματισμό.



Εάν το ψυκτικό έρθει σε επαφή με φλόγα, παράγει τοξικό αέριο.

Για λόγους ασφάλειας, βεβαιωθείτε ότι έχετε σβήσει το κλιματιστικό καθώς επίσης ότι έχετε αποσυνδέσει την ηλεκτρική παροχή πριν τον καθαρισμό ή το σέρβις.

Σε περίπτωση έκτακτης ανάγκης, βγάλτε το βύσμα ηλεκτρικής παροχής από την πρίζα, κατεβάστε την ασφάλεια ή απενεργοποιήστε το διακόπτη ηλεκτρικής παροχής για να απομονώσετε το κλιματιστικό από την κύρια ηλεκτρική παροχή.



Ο καθαρισμός του εσωτερικού των εσωτερικών και εξωτερικών μονάδων δεν πρέπει να πραγματοποιείται από τους χρήστες. Για τον καθαρισμό καλέστε εξουσιοδοτημένο αντιπρόσωπο ή ειδικό.

Σε περίπτωση δυσλειτουργίας αυτής της συσκευής, μην την επισκευάσετε μόνοι σας. Επικοινωνήστε με τον αντιπρόσωπο πωλήσεων ή το αντιπρόσωπο σέρβις για την επισκευή.

## ΠΡΟΣΟΧΗ



Παρέχετε ηλεκτρική πρίζα που θα χρησιμοποιείται αποκλειστικά για κάθε μονάδα, ενώ στην αποκλειστική γραμμή θα πρέπει να παρέχετε διακόπτη ηλεκτρικής παροχής, ασφάλεια κυκλώματος διαρροής γείωσης (ELCB) ή διάταξη προστασίας ρεύματος διαρροής (RCD) για προστασία από την υπερένταση.

Παρέχετε ηλεκτρική πρίζα αποκλειστικά για κάθε μονάδα, ενώ η πλήρης αποσύνδεση σημαίνει ότι πρέπει να πραγματοποιηθεί διαχωρισμός επαφής σε όλους τους ακροδέκτες στη σταθερή καλωδίωση σύμφωνα με τους κανόνες καλωδίωσης.

Για την πρόληψη πιθανών κινδύνων από βλάβη της μόνωσης, η μονάδα πρέπει να γειώνεται.



Για να αποτρέψετε την υπερθέρμανση και την πυρκαγιά, μη χρησιμοποιείτε τροποποιημένο καλώδιο, καλώδιο ένωσης, καλώδιο προέκτασης ή ακαθόριστο καλώδιο.



Διακόψτε τη χρήση του προϊόντος όταν συμβεί οποιαδήποτε ανωμαλία/αστοχία και αποσυνδέστε το βύσμα ηλεκτρικής παροχής ή κλείστε το διακόπτη ηλεκτρικής παροχής και την ασφάλεια.

(Κίνδυνος καπνού/πυρκαγιάς/ηλεκτροπληξίας)

Παραδείγματα ανωμαλιών/αστοχίας:

- Το ELCB ενεργοποιείται συχνά.
- Μερικές φορές, το προϊόν δεν ξεκινάει όταν ενεργοποιείται.
- Μερικές φορές, η ηλεκτρική παροχή αποσυνδέεται όταν μετακινείται το καλώδιο.
- Ανιχνεύεται καμμένη οσμή ή ασυνήθιστος θόρυβος κατά τη διάρκεια της λειτουργίας.
- Το κυρίως τμήμα είναι παραμορφωμένο ή ασυνήθιστα ζεστό.
- Διαρρέει νερό από την εσωτερική μονάδα.
- Το ηλεκτρικό καλώδιο ή το βύσμα ζεσταίνονται μη φυσιολογικά.
- Η ταχύτητα ανεμιστήρα δεν μπορεί να ελεγχθεί.
- Η μονάδα σταματάει να λειτουργεί αμέσως ακόμη και εάν είναι ενεργοποιημένη για λειτουργία.
- Ο ανεμιστήρας δεν σταματάει ακόμη και εάν διακοπεί η λειτουργία.

Επικοινωνήστε αμέσως με τον τοπικό σας αντιπρόσωπο για συντήρηση/επισκευή.



Μην κάθεστε και μην ανεβαίνετε επάνω στη μονάδα. Μπορεί να πέσετε κατά λάθος.



Αυτή η συσκευή προορίζεται για χρήση από ειδικευμένους ή εκπαιδευμένους χρήστες σε καταστήματα, ελαφριές βιομηχανίες και αγροκτήματα, ή για εμπορική χρήση από ανειδίκευτα άτομα.

Αυτή η συσκευή μπορεί να χρησιμοποιηθεί από παιδιά ηλικίας 8 ετών και παραπάνω και από άτομα με μειωμένες σωματικές, αισθητήριες ή διανοητικές ικανότητες ή έλλειψη εμπειρίας και γνώσης εάν επιτηρούνται ή τους έχουν δοθεί οδηγίες όσον αφορά τη χρήση της συσκευής με ασφαλή τρόπο και κατανοούν τους κινδύνους που εμπλέκονται. Τα παιδιά δεν επιτρέπεται να παίζουν με τη συσκευή. Οι εργασίες καθαρισμού και συντήρησης δεν πρέπει να γίνονται από παιδιά, χωρίς την επίβλεψή τους.

Διατηρείτε το συναγεμμό πυρκαγιάς και την έξοδο αέρα τουλάχιστον 1,5m μακριά από τη μονάδα.

Μην ψύχετε και μη θερμαίνετε υπερβολικά το δωμάτιο όταν βρίσκονται μωρά ή ασθενείς σε αυτό.



Μην ενεργοποιείτε και μην απενεργοποιείτε το κλιματιστικό από το διακόπτη κύριας ηλεκτρικής παροχής. Να χρησιμοποιείτε το κουμπί λειτουργίας ON/OFF.

Μη βάζετε τίποτε στην εκροή αέρα της εξωτερικής μονάδας. Αυτό είναι επικίνδυνο επειδή ο ανεμιστήρας περιστρέφεται με υψηλή ταχύτητα.



Μην αγγίζετε την είσοδο αέρα ή τα αιχμηρά πτερύγια αλουμινίου της εξωτερικής μονάδας. Μπορεί να τραυματιστείτε.



Μην τοποθετείτε κανένα αντικείμενο στη ΘΗΚΗ ΑΝΕΜΙΣΤΗΡΑ. Μπορεί να τραυματιστείτε και η μονάδα μπορεί να υποστεί ζημιά.



### ΕΙΔΟΠΟΙΗΣΗ

- Κατά τη διάρκεια καταιγίδων, η λειτουργία του συμπιεστή μπορεί περιστασιακά να σταματάει. Αυτό δεν αποτελεί μηχανική αστοχία. Η λειτουργία της μονάδας αποκαθίσταται αυτόματα μετά από λίγα λεπτά.
- Οι πρωτότυπες οδηγίες είναι στα Αγγλικά. Οι άλλες γλώσσες αποτελούν μετάφραση των πρωτότυπων οδηγιών.

### Σημαντικές πληροφορίες πάνω στο χρησιμοποιούμενο ψυκτικό

Αυτό το προϊόν περιέχει φθοριούχα αέρια θερμοκηπίου. Μην αερίζετε τα αέρια στην ατμόσφαιρα.

Τύπος ψυκτικού: R410A

Τιμή GWP<sup>(1)</sup>: 2088

<sup>(1)</sup>GWP = global warming potential (δυναμικό θέρμανσης του πλανήτη)

Περιοδικές απαιτήσεις για τυχόν διαρροές του ψυκτικού μπορεί να απαιτηθούν ανάλογα με την ευρωπαϊκή ή τη τοπική νομοθεσία. Παρακαλείστε να έρθετε σε επαφή με τον τοπικό σας αντιπρόσωπο για περισσότερες πληροφορίες.

# Προφυλάξεις για τη χρήση

## Εγκατάσταση

- Αυτό το κλιματιστικό πρέπει να εγκατασταθεί σωστά από αρμόδιους τεχνικούς εγκατάστασης σύμφωνα με τις οδηγίες εγκατάστασης που παρέχονται με τη μονάδα.
- Πριν από την εγκατάσταση, ελέγξτε ότι η τάση της ηλεκτρικής παροχής στο σπίτι ή στο γραφείο σας είναι η ίδια με την τάση που αναγράφεται στην πινακίδα ονομαστικών τιμών.

## ΠΡΟΕΙΔΟΠΟΙΗΣΗ

### Αποφύγετε τις ακόλουθες τοποθεσίες για εγκατάσταση.

- Τοποθεσίες όπου υπάρχει καπνός ή καύσιμο αέριο. Επίσης, τοποθεσίες με εξαιρετικά υψηλές θερμοκρασίες, όπως θερμοκήπια.
- Τοποθεσίες όπου τοποθετούνται αντικείμενα που παράγουν υπερβολικά υψηλή θερμότητα.

### Προσοχή:

- Αποφύγετε την εγκατάσταση της εξωτερικής μονάδας σε τοποθεσίες όπου μπορεί να πεταχτεί θαλασσινό νερό απευθείας επάνω της ή σε τοποθεσίες με θειούχο αέρα κοντά σε σπα. (Για την προστασία του κλιματιστικού από βερνίκια διάβρωση)

## Καλωδίωση

- Όλες οι καλωδιώσεις πρέπει να συμμορφώνονται με τους τοπικούς ηλεκτρολογικούς κώδικες. (Συμβουλευτείτε τον τοπικό σας αντιπρόσωπο ή αρμόδιο ηλεκτρολόγο για λεπτομέρειες).
- Κάθε μονάδα πρέπει να γειωθεί σωστά με καλώδιο γείωσης ή μέσω της καλωδίωσης παροχής.
- Οι καλωδιώσεις πρέπει να εκτελούνται από αρμόδιο ηλεκτρολόγο.

## Προετοιμασία λειτουργίας

### Ενεργοποιήστε την κύρια ηλεκτρική παροχή 5 ώρες πριν την έναρξη της λειτουργίας.

(Για ζέσταμα)

- Αφήστε την κύρια ηλεκτρική παροχή ΑΝΑΜΜΕΝΗ για συνεχόμενη χρήση.

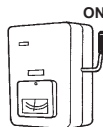

### ΣΗΜΕΙΩΣΗ

Όταν δεν χρησιμοποιείτε τη συσκευή για μεγάλο χρονικό διάστημα, αποσυνδέστε το βύσμα ηλεκτρικής παροχής από την πρίζα, κατεβάστε την ασφάλεια ή απενεργοποιήστε το διακόπτη ηλεκτρικής παροχής, ώστε να απομονώσετε το κλιματιστικό από την κύρια ηλεκτρική παροχή.

## Συνθήκες λειτουργίας

Χρησιμοποιήστε αυτό το κλιματιστικό στο ακόλουθο θερμοκρασιακό εύρος.

### Εύρος εξωτερικής θερμοκρασίας:

Τρόπος λειτουργίας ψύξης

-15°C ~ 46°C (\*DBT)

-10°C ~ 43°C (\*DBT)\*1

Τρόπος λειτουργίας θέρμανσης

-20°C ~ 18°C (\*WBT) / -20°C ~ 24°C (\*DBT)

-15°C ~ 18°C (\*WBT) / -15°C ~ 24°C (\*DBT)\*1

\*DBT: Θερμοκρασία ξηρού λαμπτήρα

\*WBT: Θερμοκρασία υγρού λαμπτήρα

\*1 Όταν συνδέονται U-60PEY2E5, U-71PEY2E5

### Πληροφορίες για τους χρήστες σχετικά με τη συλλογή και απόρριψη του παλιού εξοπλισμού και των χρησιμοποιημένων μπαταριών



Αυτά τα σύμβολα στα προϊόντα, στη συσκευασία ή/και στα συνοδευτικά τους έντυπα υποδηλώνουν ότι τα χρησιμοποιημένα ηλεκτρικά και ηλεκτρονικά προϊόντα και οι μπαταρίες δεν πρέπει να αναμιχθούν μαζί με οικιακά απορρίμματα.

Για τη σωστή επεξεργασία, ανάκτηση και ανακύκλωση των παλιών προϊόντων και των χρησιμοποιημένων μπαταριών, μεταφέρετε τα σε κατάλληλα σημεία συλλογής, σύμφωνα με την εθνική νομοθεσία σας και τις Οδηγίες 2002/96/EK και 2006/66/EK.

Με τη σωστή απόρριψη αυτών των προϊόντων και μπαταριών, συμβάλλεται στην εξοικονόμηση πολύτιμων πόρων και στην αποτροπή δυνητικά δυσμενών επιπτώσεων στην ανθρώπινη υγεία και περιβάλλον, που θα μπορούσε να προκύψει από τον ακατάλληλο χειρισμό των αποβλήτων.

Για περισσότερες πληροφορίες σχετικά με τη συλλογή και ανακύκλωση παλιών προϊόντων και μπαταριών, επικοινωνήστε με τη δημοτική αρχή, την υπηρεσία απόρριψης αποβλήτων ή το σημείο πώλησης από όπου αγοράσατε τα αντικείμενα.

Μπορεί να ισχύουν ποινές για τη λανθασμένη απόρριψη αυτών των αποβλήτων, σύμφωνα με την εθνική νομοθεσία.

**Για επαγγελματικούς χρήστες στην Ευρωπαϊκή Ένωση**  
Εάν επιθυμείτε να απορρίψετε ηλεκτρικό και ηλεκτρονικό εξοπλισμό, επικοινωνήστε με τον αντιπρόσωπο ή προμηθευτή σας για περισσότερες πληροφορίες.

**[Πληροφορίες για την απόρριψη σε χώρες εκτός της Ευρωπαϊκής Ένωσης]**

Αυτά τα σύμβολα ισχύουν μόνο για την Ευρωπαϊκή Ένωση. Εάν επιθυμείτε να απορρίψετε αυτά τα αντικείμενα, επικοινωνήστε με τις τοπικές αρχές ή τον αντιπρόσωπό σας για να πληροφορηθείτε σχετικά με τη σωστή διαδικασία απόρριψης.



**Σημείωση για το σύμβολο μπαταρίας (παραδείγματα παρακάτω δύο συμβόλων):**

Αυτό το σύμβολο μπορεί να χρησιμοποιηθεί σε συνδυασμό με χημικό σύμβολο. Σε αυτή την περίπτωση συμμορφώνεται με την απαίτηση που ορίζει η Οδηγία για το εμπλεκόμενο χημικό.



Pb



# Ονόματα μερών

## ΕΞΩΤΕΡΙΚΗ ΜΟΝΑΔΑ

### Απλου συστηματος (Τύπος PE2, PEY2)

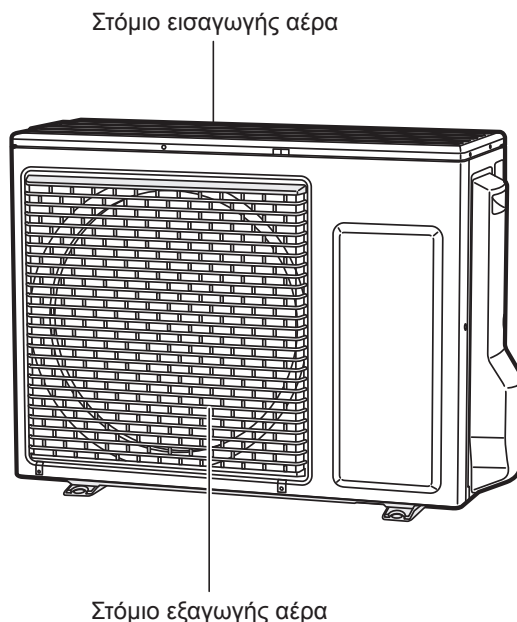

### Προαιρετικός εξοπλισμός

#### Ασύρματο τηλεχειριστήριο



Για όλες τις εσωτερικές μονάδες

#### Τηλεχειριστήριο με χρονοδιακόπτη

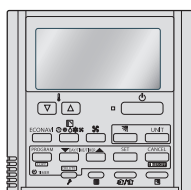

Αρ. μοντέλου CZ-RTC4

Για όλες τις εσωτερικές μονάδες

#### Ενσύρματο χειριστήριο υψηλών προδιαγραφών



Αρ. μοντέλου CZ-RTC5A

Για όλες τις εσωτερικές μονάδες

Διαβάστε τις οδηγίες χρήσης που συνοδεύουν το τηλεχειριστήριο.

#### ■ Λειτουργία

Ανατρέξτε στις οδηγίες λειτουργίας που συνοδεύουν το προαιρετικό τηλεχειριστήριο.

#### ■ Ρύθμιση κατεύθυνσης ροής αέρα

Ανατρέξτε στις οδηγίες λειτουργίας που συνοδεύουν την εσωτερική μονάδα.

#### ■ Συντήρηση

Ανατρέξτε στις οδηγίες λειτουργίας που συνοδεύουν την εσωτερική μονάδα.

#### ■ Αντιμετώπιση προβλημάτων

Ανατρέξτε στις οδηγίες λειτουργίας που συνοδεύουν την εσωτερική μονάδα.

Благодарим Ви за закупуването на този продукт на Panasonic.  
Този продукт е комерсиален външен климатичен модул.  
Инструкциите за монтаж са приложени.

# Съдържание

● Мерки за безопасност.....	34
● Мерки при употреба.....	36
● Имена на частите.....	37
● Спецификации.....	50
• Външен модул.....	50
• Таблица за съответния език.....	51

## Информация за продукта

Ако имате проблеми или въпроси, свързани с климатика, ще Ви е необходима следната информация. Моделът и серийните номера са на табелката.

Номер на модел:

Сериен №

Дата на покупка

Адрес на търговеца

Тел. номер

## Мерки за безопасност

Следните символи, използвани в това ръководство, ви предупреждават за потенциално опасни условия за потребителите, обслужващия персонал или уреда:

	<b>ПРЕДУПРЕЖДЕНИЕ</b>	Този символ се отнася до рискована, опасна практика, която може да доведе до сериозно персонално нараняване или смърт.
---	-----------------------	--

	<b>ВНИМАНИЕ</b>	Този символ се отнася до рискована, опасна практика, която може да доведе до персонално нараняване или материална щета.
---	-----------------	---

	<b>Забранени дейности</b>
---	---------------------------

	<b>Дейности, които трябва да бъдат наблюдавани</b>
---	--

- Прочетете тези инструкции за експлоатация внимателно преди да използвате този климатик. Ако все още имате някакви трудности или проблеми, консултирайте се с Вашия дилър.
- Този климатик е проектиран да ви осигури комфортни условия в помещението. Използвайте го само по предназначение, както е описано в тези инструкции за експлоатация.

## ПРЕДУПРЕЖДЕНИЕ

 Потвърдете с оторизиран дилър или специалист ползването на определен вид хладилен агент. Използване на хладилен агент, различен от посочения тип, може да доведе до повреда на продукта, спукване и нараняване, и т.н.

Този климатик е без вентилатор за всмукване на свеж въздух отвън. Трябва да отваряте вратите или прозорците често, когато използвате отоплителни уреди на газ или мазут в една и съща стая, които консумират много кислород от въздуха.

В противен случай съществува риск от задушаване в екстремни ситуации.

 Никога не използвайте и не съхранявайте бензин или други запалителни изпарения или течности в близост до климатика - това е много опасно.

Не използвайте този уред в потенциално експлозивна атмосфера.

Никога не докосвайте уреда с мокри ръце.

Не пъхайте пръсти или други предмети във външния или вътрешния модул на климатика, въртящите се части могат да причинят наранявания. 

 Ако охлаждащото вещество влезе в контакт с пламък резултатът е токсичен газ.

От гледна точка на безопасността, непременно изключете климатика и откачете захранването преди почистване или обслужване.

Издърпайте щепсела от гнездото, изключете прекъсвача или изключете захранването, за да изолирате климатика от главното електрозахранване в случай на извънредна ситуация. 

 Не оставяйте потребителите да почистват вътрешността на вътрешния и външния модул. Ангажирайте оторизиран дилър или специалист по почистването.

В случай на неизправност на този уред, не го ремонтирайте сами. Свържете се с дилър по продажбите или сервизен център за ремонт.

## ВНИМАНИЕ

 Осигурете розетка, която да бъде ползвана изключително само за всеки модул, а прекъсвач за електрозахранването, прекъсвач при утечка на заземяването (ELCB) или устройство за остатъчен ток за защита при претоварване трябва да бъдат осигурени в една линия.

Осигурете изходно захранване изключително само за всеки модул, а пълно прекъсване от електрическата мрежа с контактни релета във всички полюси трябва да бъде включено във фиксираното окабеляване в съответствие с правилата.

За предотвратяване на опасности от повреда на изолацията, модулът трябва да бъде заземен.



 Не използвайте модифициран кабел, съвместен кабел, удължител или неуточнен кабел, за да се предотврати прегряване и пожар.



 Спрете използването на продукта, когато се появи някаква аномалия/повреда и изключете щепсела от контакта или изключете захранването и прекъсвача. (Опасност от дим/огън/токов удар)

Примери на аномалия/повреда:

- ELCB изключва често.
- Продуктът понякога не започва работа при включване.
- Захранването понякога прекъсва при преместване на кабела.
- По време на работа има миризма на изгоряло или необичаен шум.
- Модулът е деформиран или необичайно горещ.
- От вътрешния модул тече вода.
- Захранващият кабел или щепселът е необичайно горещ.
- Скоростта на вентилатора не може да се контролира.
- Модулът спира да работи веднага, дори ако е включен за работа.
- Вентилаторът не спира, дори ако работата е спряна.

Свържете се незабавно с местния дилър за поддръжка/ремонт.

 Не сядайте и не стъпвайте върху уреда. Може случайно да паднете.



 Този уред е предназначен да бъде използван от експерт или обучени потребители в магазини, в леката промишленост и във ферми, или за търговска употреба от непрофесионални лица.

Този уред може да се използва от деца на възраст 8 и повече години и от хора с ограничени физически, сетивни или умствени способности или липса на опит и познания, ако се наблюдават или са инструктирани относно използването на уреда по безопасен начин, и осъзнават опасностите, които това включва. Децата не трябва да си играят с уреда. Почистването и поддържането от потребителите не трябва да се прави от деца без надзор.

Поддържайте разстояние между противопожарната аларма и въздушно изпускателното отворение от поне 1,5 м до модула.

Не охлаждайте и не затопляйте помещението прекалено много, ако има бебета или инвалиди.

 Не включвайте и изключвайте климатика от мрежовия превключвател. Използвайте бутон ON/OFF (ВКЛ./ИЗКЛ.).

Не залепвайте нищо на изхода за въздух на външния модул. Това е опасно, тъй като вентилаторът се върти с висока скорост.



Не докосвайте смукателя или острият алуминиеви ребра на външния модул. Може да се раните.



Не поставяйте никакви предмети в КОЖУХА НА ВЕНТИЛАТОРА. Може да бъдете ранени или модулът да бъде повреден.



### БЕЛЕЖКА

- Компресорът може понякога да спре по време на гръмотевични бури. Това не е механична повреда. Модулът автоматично се възстановява след няколко минути.
- Английският език е езикът на оригиналните инструкции. Другите езици са превод от оригиналните инструкции.

### Важна информация, касаеща използвания хладилен агент

Този продукт съдържа флуорирани парникови газове. Не изпускайте газове в атмосферата.

Вид на хладилния агент: R410A

GWP<sup>(1)</sup> стойност: 2088

<sup>(1)</sup> GWP = global warming potential (глобален потенциал на затопляне)

Възможно е да се изисква периодична проверка за изтичане на хладилен агент съгласно европейското и местно законодателство. За повече информация се обърнете към Вашия дилър.

# Мерки при употреба

## Инсталиране

- Този климатик трябва да се инсталира правилно от квалифицирани техници в съответствие с инструкциите за инсталиране, предоставени с модула.
- Преди инсталиране проверете дали напрежението на електрическото захранване във Вашия дом или офис е същото като напрежението, показано на табелката.

### ПРЕДУПРЕЖДЕНИЕ

#### Избягвайте следните места за инсталиране.

- Места, където има дим или горими газове.  
Също места с много висока температура, като оранжерия.
- Места, където са поставени прекалено високи обекти, генериращи топлина.

#### Внимание:

- Избягвайте инсталирането на външния модул на места, където солена морска вода може да пръска директно върху него или при наличие на сернист въздух в близост до спа. (За да се предпази климатикът от тежка корозия)

## Кабели

- Всички кабели трябва да отговарят на местните електрически правила.  
(Консултирайте се с Вашия доставчик или с квалифициран електротехник за подробности.)
- Всеки модул трябва да бъде правилно заземен със заземителен проводник или чрез електрическите кабели.
- Окабеляването трябва да се извършва от квалифициран електротехник.

## Подготовка за работа

### Включете захранването 5 часа преди началото на работата.

(За подгриване)

- Оставете захранването включено за непрекъсната употреба.

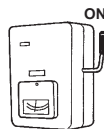

#### ЗАБЕЛЕЖКА

Издърпайте щепсела от гнездото, изключете прекъсвача или изключете захранването, за да изолирате климатика от главното електрозахранване, ако няма да се използва продължително време.

## Условие на работа

Използвайте този климатик в следния температурен диапазон.

### Обхват на външната температура:

Режим охлаждане	-15°C ~ 46°C (*DBT)
	-10°C ~ 43°C (*DBT)*1
Режим отопление	-20°C ~ 18°C (*WBT) / -20°C ~ 24°C (*DBT)
	-15°C ~ 18°C (*WBT) / -15°C ~ 24°C (*DBT)*1

\*DBT: Температура при суха крушка

\*WBT: Температура при мокра крушка

\*1 При свързване с U-60PEY2E5, U-71PEY2E5

### Информация за потребителите относно събиране и обезвреждане на старо оборудване и използвани батерии



Тези символи върху продуктите, опаковката и/или придружаващите документи означават, че използваните електрически и електронни продукти и батерии не трябва да се смесват с останалите битови отпадъци.

За правилното третиране, оползотворяване и рециклиране на стари продукти и използвани батерии, моля, предайте ги в съответните пунктове за събиране, в съответствие с националното законодателство и директивите 2002/96/ЕО и 2006/66/ЕО.

Чрез изхвърляне на тези продукти и батерии правилно ще помогнете за запазване на ценни ресурси и предотвратяване на евентуални негативни ефекти върху човешкото здраве и околната среда, които в противен случай биха могли да възникнат от неправилното изхвърляне. За повече информация относно събирането и рециклирането на стари продукти и батерии, моля, свържете се с местната община, службата за изхвърляне на отпадъци или търговеца, от който сте закупили продуктите.

Можете да бъдете глобени за неправилно изхвърляне на отпадъци, в съответствие с националното законодателство.

#### За бизнес потребители в Европейския съюз

Ако искате да изхвърлите електрическо и електронно оборудване, моля, свържете се с Вашия доставчик или дилър за повече информация.

#### [Информация за изхвърляне в други държави извън Европейския съюз]

Тези символи са валидни само в Европейския съюз. Ако искате да изхвърлите тези продукти, моля, свържете се с местните власти или дилъра и попитайте за правилния начин за изхвърляне.



#### Бележка за символа на батерията (примери на долните два символа):

Този символ може да се използва в комбинация с химически символ. В този случай той е в съответствие с изискванията, определени от Директивата за химическите вещества.



Pb

# Имена на частите

## ВЪНШЕН МОДУЛ

### Единичен сплит (Тип PE2, PEY2)

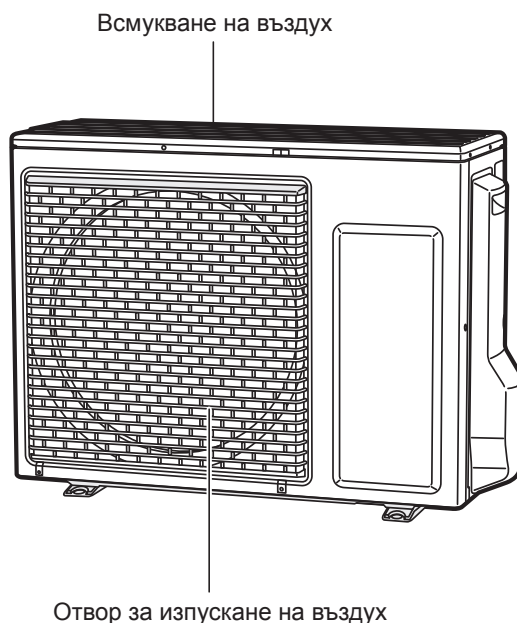

## Опция

### Безжично дистанционно управление



За всички вътрешни модули

### Дистанционното управление с таймер

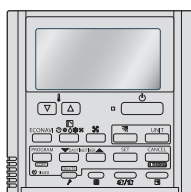

Номер на модел: CZ-RTC4

За всички вътрешни модули

### Високоспециализирано кабелно дистанционно управление



Номер на модел: CZ-RTC5A

За всички вътрешни модули

Прочетете инструкциите за експлоатация, приложени към дистанционното управление.

### ■ Действие

Обърнете се към инструкцията за експлоатация, доставена с допълнително доставяното дистанционно управление.

### ■ Регулиране на посоката на въздушния поток

Обърнете се към инструкцията за експлоатация, доставена с вътрешния модул.

### ■ Поддръжка

Обърнете се към инструкцията за експлоатация, доставена с вътрешния модул.

### ■ Отстраняване на проблеми

Обърнете се към инструкцията за експлоатация, доставена с вътрешния модул.

Bu Panasonic ürününü satın aldığınız için teşekkürler.  
Bu ürün ticari bir dış mekan klima ünitesidir.  
Kurulum Talimatları ektedir.

# İçindekiler

● Güvenlik Uyarıları .....	38
● Kullanım Uyarıları .....	40
● Parçaların Adları .....	41
● Teknik Özellikler .....	50
• Dış Mekan ünitesi .....	50
• Karşılık dil tablosu .....	51

## Ürün Bilgisi

Klimanızla ilgili bir sorun veya sorunuz varsa, aşağıdaki bilgilere gerek duyacaksınız. Model ve seri numaraları isim plakasında bulunmaktadır.

Model No.

Seri No.

Satın alma tarihi

Satıcının adresi

Telefon numarası

## Güvenlik Uyarıları

Bu kılavuzda kullanılan aşağıdaki semboller kullanıcılar, servis personeli veya cihaz için riskli olabilecek durumlara karşı sizi uyarmak içindir:



**UYARI**

Bu sembol ciddi kişisel yaralanma veya ölümlere sonuçlanabilecek bir risk veya emniyetsiz işlemi belirtir.



**DİKKAT**

Bu sembol kişisel yaralanma veya mal hasarıyla sonuçlanabilecek bir risk veya emniyetsiz işlemi belirtir.



Yasak konular



Dikkat edilmesi gereken konular

- Bu klimayı kullanmaya başlamadan önce bu Kullanım Talimatlarını dikkatle okuyun. Eğer herhangi bir zorluk ya da sorun sürüyorsa, yardım almak için satıcınıza başvurun.
- Bu klima size konforlu oda koşulları vermek için tasarlandı. Bu cihazı yalnızca Kullanım Talimatlarında belirtilen amaçlar için kullanın.

## ! UYARI



Yetkili servisin veya teknik uzmanın belirtilen soğutucu türünü kullandığını onaylayın. Belirtilen türden farklı türde bir soğutucunun kullanılması ürünün hasar görmesine, patlamaya, yaralanmalara, vb. yol açabilir.

Bu klima dışarıdan taze hava almak için bir vantilatöre sahip değildir. Aynı odada gaz ve petrole çalışan ısıtma cihazlarını kullanıyorsanız, bu cihazlar havadaki oksijeni hızla tükettiği için, kapı veya pencereleri sık sık açmanız gerekir. Aksi takdirde uç bir durumda havasızlıktan zehirlenme olasılığı vardır.



Hiçbir zaman klimanın yakınlarında gaz veya uçucu buhar veya sıvı bulundurmayın — bu çok tehlikelidir.

Bu cihazı patlama olasılığı bulunan bir ortamda kullanmayın.

Asla üniteye ıslak elle dokunmayın.

Parmaklarınızı veya başka nesnelere klimanın iç veya dış ünitesinin içine sokmayın, dönen parçalar yaralanmalara sebebiyet verebilir.



Soğutucu akışkan alevle temas ederse, toksik bir gaz açığa çıkar.

Emniyetiniz için temizlik veya bakım işlemlerinden önce klimayı kapattığınızdan ve elektriği kestiğinizden emin olun.

Acil bir durumda klimanın elektriğini kesmek için fişi prizden çekin veya sigortayı kapatın veya ana elektriği kesin.



İç ve dış üniteler kullanıcılar tarafından temizlememelidir. Temizlik işlemi için yetkili satıcı veya teknik uzmana başvurun.

Bu cihazın arızalanması durumunda kendiniz onarmaya çalışmayın. Onarım işlemi için yetkili satıcı veya teknik uzmana başvurun.

## ⚠ DİKKAT



Her üniteyle, yalnızca bu üniteyi besleyen bir priz kullanın ve her hat üzerinde bir elektrik bağlantısı kesici, Toprak Sızıntısı Devre Kesici (ELCB) veya aşırı akım koruması için Hane Akım Sigortası (RCD) kullanılmalıdır.

Her üniteyle, yalnızca bu üniteyi besleyen bir priz kullanın ve sabit kablolama üzerinde tüm kutuplarda kablolama kurallarıyla uyumlu kontak kesici tüm araçlar kullanılmalıdır.

Yalıtım hatalarından kaynaklanabilecek olası riskleri önlemek için ünite topraklanmalıdır.



Aşırı ısınmayı ve yangını önlemek için modifiye edilmiş bir kablo, bağlı kablo, uzatma kablosu veya nitelikleri belirsiz kablo kullanmayın.



Herhangi bir anormallik/arıza oluşursa ürünü kullanmayı bırakın ve elektrik bağlantısını kesin veya devre kesicisini kapatın.

(Duman/yangın/elektrik şoku riski)

Anormallik/arıza örnekler:

- ELCB sık sık atıyor.
- Ürün açıldığı halde bazen başlamıyor.
- Kablo hareket edince bazen elektrik kesiliyor.
- Çalışma esnasında yanık konusu veya anormal ses duyuluyor.
- Gövde deforme olmuş veya anormal derecede sıcak.
- İç üniteden su damlıyor.
- Elektrik kablosu veya fişi anormal derecede ısınıyor.
- Fan hızı kontrol edilemiyor.
- Ünite çalıştırmak üzere açılrsa bile hemen kapanıyor.
- Çalışma durduğu halde fan durmuyor.

Bakım/onarım için yerel satıcınıza başvurun.



Ünitenin üzerine oturmeyin veya basmayın. Düşebilirsiniz.



Bu cihaz mağazalarda, aydınlatma endüstrisinde, çiftliklerde veya başka ticari amaçla kullanım için uzman veya eğitilmiş kişiler tarafından kullanım için tasarlanmıştır.

Bu cihaz 8 yaşında ve daha büyük çocuklar tarafından, fiziksel, duyuusal veya zihinsel yetenekleri kısıtlı veya deneyimsiz ve bilgi sahibi olmayan kişiler tarafından, cihazın emniyetli bir biçimde kullanımı için gerekli talimatların verilmiş olması ve riskleri anlamaları şartıyla, kullanılabilir. Çocuklar bu cihazla oynamamalıdır. Temizlik ve kullanıcı bakım işlemlerini çocuklar tek başlarına yapmamalıdır.

Yangın alarmı ve hava çıkışı ünitenin en az 1,5 m uzağında konumlandırın.

Odada bebekler ve yatağa bağımlı hastalar varsa odayı çok fazla ısıtmayın ve soğutmayın.



Klimayı ana güç anahtarından kapatıp açmayın. AÇIK/KAPALI çalıştırma düğmesini kullanın.

Dış ünitenin hava çıkışına herhangi bir nesne sokmayın. İçindeki fan yüksek hızda döndüğü için bu tehlikeli bir harekettir.



Dış ünitenin hava girişine ve keskin alüminyum pervanelere dokunmayın. Yaralanabilirsiniz.



FAN KASASINA herhangi bir nesne sokmayın. Yaralanabilirsiniz ve cihaz hazar görebilir.



### BİLDİRİ

- Kompresör şimşek çakarken bazen durabilir. Bu mekanik bir arıza değildir. Ünite birkaç dakika sonra otomatik olarak normal çalışmaya başlar.
- İngilizce metin orijinal talimatlardır. Diğer diller, orijinal talimatların çevirileridir.

### Kullanılan Soğutucu Akışkan İle İlgili Önemli Bilgi

Bu ürün florlanmış sera gazları içerir. Gazı atmosfere salmayın.

Soğutucu Akışkan: R410A

GWP<sup>(1)</sup> değeri: 2088

<sup>(1)</sup> GWP = global warming potential (Küresel Isınma Potansiyeli)

Avrupa Birliği veya yerel yasal düzenlemelere bağlı olarak gaz kaçaklarını düzenli olarak denetlenmesi gerekebilir. Lütfen daha fazla bilgi için yetkili satıcınızla iletişime geçiniz.

# Kullanım Uyarıları

## Montaj

- Bu klima kalifiye montaj teknisyenleri tarafından üniteyle beraber verilen Montaj Talimatlarına uygun bir biçimde düzgün olarak monte edilmelidir.
- Montajdan önce, evinizdeki ya da işyerinizdeki elektrik kaynağının voltajının isim levhasında belirtilenle aynı olduğunu kontrol edin.

## ⚠ UYARI

### Montaj için aşağıdaki konumları kullanmayın.

- Duman veya patlayıcı gaz bulunan konumlar. Sera gibi son derece sıcak konumlar.
- Son derece yüksek sıcaklıklar üreten nesnelerin bulunduğu konumlar.

### Dikkat:

- Tuzlu deniz suyunun sıçrayabileceği veya bir spa gibi sülfürlü havanın bulunduğu konumları montaj için kullanmayın. (Klimayı aşırı korozyondan korumak için)

## Kablolama

- Tüm kablolama yerel elektrik kurallarına uygun döşenmelidir. (Ayrıntılar için satıcınıza veya kalifiye bir elektrikçiye başvurun.)
- Her ünite bir toprak kablosuyla veya besleme kabloları üzerinden topraklanmalıdır.
- Kablolama kalifiye bir elektrikçi tarafından yapılmalıdır.

## Kullanım Hazırlığı

### Elektriği cihazı kullanmaya başlamadan 5 saat önce açın.

(Isınma için)

- Sürekli kullanım için ana elektriği AÇIK bırakın.

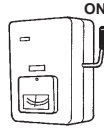

### NOT

Klimayı uzun süre kullanmayacağınız zaman elektrik fişini prizden çekin veya sigortayı kapatın veya ana elektriği kesin.

## Kullanım Şartı

Bu klimayı aşağıdaki sıcaklıklar arasında kullanın.

### Dış ortam sıcaklığı aralığı:

Soğutma modu -15°C ~ 46°C (\*KTS)

-10°C ~ 43°C (\*KTS)\*1

Isıtma modu -20°C ~ 18°C (\*YTS) / -20°C ~ 24°C (\*KTS)

-15°C ~ 18°C (\*YTS) / -15°C ~ 24°C (\*KTS)\*1

\*KTS: Kuru termometre sıcaklığı

\*YTS: Yaş termometre sıcaklığı

\*1 U-60PEY2E5, U-71PEY2E5 bağlanırken

### Kullanıcıların Eski Ekipmanı ve Bitmiş Pilleri Toplaması ve Çöpe Atması Hakkında Bilgi



Bu semboller ürünlerin, ambalajın ve/veya eşlik eden dokümanların üzerinde bulunur ve kullanılmış elektrikli ve elektronik aletlerin ve pillerin genel ev çöpüne karıştırılmaması gerektiğini belirtir.

Eskimiş ürünlerin ve bitmiş pillerin düzgün bir biçimde işlenmesi, kurtarılması ve geri dönüşümü için lütfen ulusal kanunlarınızla ve 2002/96/EC ve 2006/66/EC Direktifleriyle uyumlu olarak bunları uygun toplama noktalarına götürün.

Bu ürünleri ve pilleri doğru biçimde çöpe atarak, değerli kaynakları korumaya yardımcı olacak ve uygunsuz çöpe atma durumunda ortaya çıkabilecek insan sağlığına ve çevreye yönelik herhangi bir potansiyel olumsuz etkiyi önleyeceksiniz.

Eski ürün ve pillerin toplanması ve geri dönüşümü hakkında daha fazla bilgi için lütfen yerel belediyenizle, çöp toplama hizmetlerinizle veya ürünleri aldığınız perakendeciyile irtibata geçin.

Bu çöplerin hatalı çöpe atılması durumunda ulusal yasalar uyarınca cezalar söz konusu olabilir.

### Avrupa Birliğindeki iş kullanıcıları için

Elektrikli veya elektronik ekipmanı çöpe atmak istiyorsanız bilgi edinmek için lütfen satıcınıza veya tedarikçinizle irtibat kurun.

### [Avrupa Birliği dışındaki Ülkelerde Çöpe Atma konusunda Bilgi]

Bu semboller yalnızca Avrupa Birliğinde geçerlidir. Bu öğeleri çöpe atmak isterseniz, doğru çöpe atma yöntemi için lütfen yerel yetkililerinizle irtibat kurun ve doğru yöntemin ne olduğunu sorun.



### Pil sembolü için not (en alttaki iki sembol örneği):

Bu sembol kimyasal bir sembolle birlikte kullanılabilir. Bu durumda kullanılan Kimyasallar için Direktifin gerekleriyle uyumludur.





# Parçaların Adları

## DIŞ MEKAN ÜNİTESİ

### Tekli Split (PE2, PEY2 tipi)

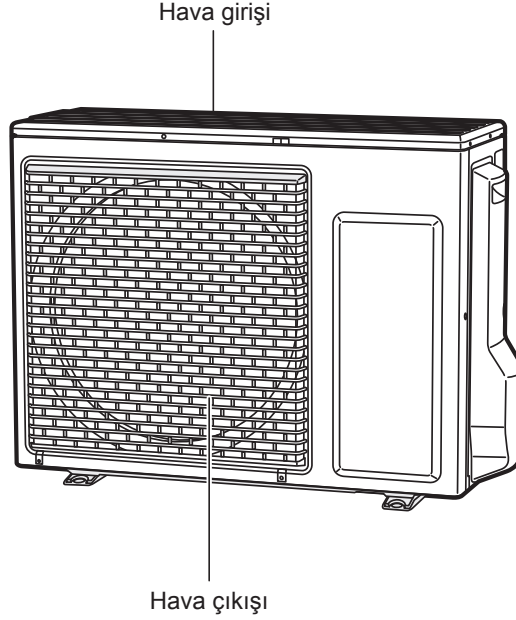

### Opsiyonel

#### Kablosuz Uzaktan Kumanda



Tüm iç mekan üniteleri için

#### Zaman Ayarlı Uzaktan Kumanda

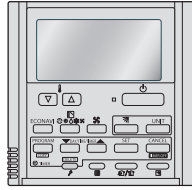

Model No. CZ-RTC4  
Tüm iç mekan üniteleri için

#### Yüksek Özellikli Kablolu uzaktan Kumanda



Model No. CZ-RTC5A  
Tüm iç mekan üniteleri için

Uzaktan Kumandayla birlikte verilen kullanım talimatlarını okuyun.

#### ■ Çalıştırma

İsteğe bağlı Uzaktan Kumanda ile birlikte verilen Çalıştırma Talimatlarına bakın.

#### ■ Hava Akımı Yönünü Ayarlama

İç mekan ünitesi ile birlikte verilen Çalıştırma Talimatlarına bakın.

#### ■ Bakım

İç mekan ünitesi ile birlikte verilen Çalıştırma Talimatlarına bakın.

#### ■ Sorun Giderme

İç mekan ünitesi ile birlikte verilen Çalıştırma Talimatlarına bakın.

Благодарим вас за покупку данного изделия Panasonic. Данное изделие представляет собой внешний блок коммерческого кондиционера. Инструкции по установке прилагаются.

# Содержание

● Меры предосторожности.....	42
● Меры предосторожности во время использования ...	44
● Названия деталей .....	45
● Технические характеристики .....	50
• Внешний блок .....	50
• Таблица соответствующих языков .....	51

## Информация об изделии

При возникновении проблем или вопросов относительно кондиционера вам понадобится следующая информация. Модель и серийный номер указаны на паспортной табличке.

Модель №

Серийный №

Дата приобретения

Адрес дилера

Номер телефона

## Меры предосторожности

Следующие символы, используемые в данной инструкции, предупреждают о потенциально опасных условиях для пользователей, обслуживающего персонала или данного устройства:

 <b>ПРЕДУПРЕЖДЕНИЕ</b>	Данный знак используется для обозначения опасного или ненадежного порядка действий, который может привести к получению тяжелых травм или смерти.
---	--

 <b>ПРЕДОСТЕРЕЖЕНИЕ</b>	Данный знак используется для обозначения опасного или ненадежного порядка действий, который может привести к получению травм или повреждению имущества.
--	---

 Запрещенные действия
--

 Указания, которые необходимо соблюдать
--

- Внимательно прочтите данное Руководство по эксплуатации перед использованием кондиционера. Если вы всё-таки столкнетесь с трудностями или проблемами, проконсультируйтесь с дилером для получения помощи.
- Данный кондиционер предназначен для создания комфортных условий в помещении. Используйте его только по назначению, как описано в данном Руководстве по эксплуатации.

## ПРЕДУПРЕЖДЕНИЕ

 Проконсультируйтесь с уполномоченным дилером или специалистом относительно использования указанного типа хладагента. Использование хладагента, отличного от указанного, может привести к повреждению изделия, разрыву, получению травмы и т.п.

Данный кондиционер не оснащен вентилятором для подачи свежего воздуха снаружи. При использовании в помещении газовых или масляных нагревательных приборов, расходующих большое количество кислорода в воздухе, необходимо регулярно открывать двери или окна. Иначе существует опасность удушья в случае падения концентрации кислорода.

 Ни в коем случае не используйте и не храните рядом с кондиционером бензин или другие горючие вещества или жидкости — это очень опасно.

Запрещается использовать данное устройство в потенциально взрывоопасной атмосфере.

Ни в коем случае не прикасайтесь к устройству влажными руками.

Запрещается вставлять пальцы или другие предметы во внутренний или внешний блок кондиционера, вращающиеся части могут привести к возникновению травмы. 

 В случае контакта хладагента с пламенем образуется токсичный газ.

В целях безопасности перед очисткой или сервисным обслуживанием обязательно выключите кондиционер и отключите питание.

Извлеките вилку питания из розетки, выключите прерыватель или выключите подачу питания, чтобы изолировать кондиционер от цепи питания в случае аварийной ситуации. 

 Не допускайте, чтобы пользователи выполняли очистку внутри внутренних и внешних блоков. Обратитесь к уполномоченному дилеру или специалисту по очистке.

В случае нарушения работы устройства не ремонтируйте его самостоятельно. Свяжитесь с местным дилером по продажам или сервисному обслуживанию для проведения ремонта.



Предусмотрите, чтобы для каждого блока использовалась отдельная штепсельная розетка, выключатель питания, прерыватель цепи при утечке на землю (ELCB) или устройство защиты от токов замыкания на землю (RCD) для защиты от перегрузки по току.

Предусмотрите, чтобы для каждого блока использовалась отдельная штепсельная розетка, а в стационарную электрическую проводку было встроено устройство полного разъединения с разделением контактов на всех полюсах в соответствии с правилами подключения проводки.

Для предотвращения возможных опасностей в случае нарушения изоляции блок следует заземлить.



Запрещается использовать модифицированный шнур, соединительный шнур, удлинитель или непредусмотренный шнур во избежание перегрева и возгорания.



Прекратите использование изделия при возникновении любого отклонения/неисправности и извлеките вилку питания или выключите выключатель питания и прерыватель.  
(Риск появления дыма/возгорания/поражения электрическим током)

Примеры отклонения/неисправности:

- Часто срабатывает ELCB.
- Изделие иногда не начинает работать при включении.
- Иногда питание выключается при перемещении шнура.
- Во время работы возникает запах горения или аномальный шум.
- Деформация или аномально высокая температура корпуса.
- Утечка воды из внутреннего блока.
- Аномально высокая температура шнура или вилки питания.
- Нарушено управление скоростью вентилятора.
- Блок прекращает работу непосредственно после включения.
- Вентилятор не останавливается даже в случае прекращения работы.

Немедленно свяжитесь с местным дилером для проведения обслуживания/ремонта.



Не садитесь и не становитесь на блок. Это может привести к неожиданному падению.



## ПРЕДОСТЕРЕЖЕНИЕ



Данное устройство предназначено для использования опытными или обученными пользователями в магазинах, не предприятиях легкой промышленности или сельскохозяйственных предприятиях, либо для коммерческого использования неспециалистами.

Настоящее устройство не предназначено для использования лицами (включая детей) с ограниченными физическими, сенсорными или умственными способностями, а также с недостаточными опытом или осведомленностью, за исключением случаев, когда они находятся под наблюдением или получают инструкции относительно использования устройства от лица, отвечающего за их безопасность. Необходимо следить за детьми, чтобы они не играли с устройством.

Пожарная сигнализация и выходные отверстия воздуховодов должны располагаться на расстоянии как минимум 1,5 м от блока.

Не охлаждайте и не нагревайте помещение слишком сильно, если в нем находятся младенцы или инвалиды.



Не включайте и не выключайте кондиционер с помощью выключателя питания. Используйте кнопку ВКЛ/ВЫКЛ работы.

Не вставляйте каких-либо предметов в выходное отверстие внешнего блока. Это опасно, поскольку вентилятор вращается с высокой скоростью.



Не прикасайтесь к воздухозаборнику или острому алюминиевому оребрению внешнего блока. Это может привести к получению травмы.



Не вставляйте предметы в КОРПУС ВЕНТИЛЯТОРА. Вы можете получить травму или повредить устройство.



### УВЕДОМЛЕНИЕ

- Иногда компрессор может останавливаться во время грозы. Это не является механической неисправностью. Устройство автоматически возобновит работу через несколько минут.
- Текст на английском языке является оригинальной инструкцией. Текст на других языках является переводом оригинальной инструкции.

### Важная информация относительно использования хладагента

Данное изделие содержит фторированные парниковые газы. Не допускайте выброса газов в атмосферу.

Тип хладагента: R410A

Значение GWP<sup>(1)</sup>: 2088

<sup>(1)</sup> GWP = global warming potential (потенциал глобального потепления)

В зависимости от европейского или местного законодательства могут потребоваться периодические осмотры на отсутствие утечек хладагента. Для получения более подробной информации обращайтесь к местному дилеру.

# Меры предосторожности во время использования

## Установка

- Установка данного кондиционера должна быть надлежащим образом выполнена квалифицированными специалистами по установке в соответствии с Инструкциями по установке, прилагаемыми к устройству.
- Перед установкой убедитесь, что напряжение электросети в вашем доме или офисе совпадает с указанным на паспортной табличке.



## ПРЕДУПРЕЖДЕНИЕ

### Избегайте установки в следующих местах.

- Места с наличием дыма или горючего газа. А также места с очень высокой температурой, например, теплицы.
- Места, где установлено оборудование, выделяющее большое количество тепла.

### Внимание:

- Избегайте установки внешнего блока в местах, где на него может попадать соленая морская вода или воздух, содержащий серу во время спа-процедур. (Для защиты кондиционера от сильной коррозии)

## Проводка

- Вся проводка должна соответствовать местным правилам эксплуатации и обслуживания электрических установок. (Для получения подробной информации обратитесь к вашему дилеру или квалифицированному электрику.)
- Каждый блок должен быть надлежащим образом заземлен с помощью заземляющего (или заземленного) провода или с помощью проводки питания.
- Прокладка проводки должна быть выполнена квалифицированным электриком.

## Подготовка к работе

### Включите питание за 5 часов до начала работы.

(Для прогрева)

- Оставляйте питание ВКЛ при непрерывном использовании.



### ПРИМЕЧАНИЕ

Извлеките вилку питания из розетки, выключите прерыватель или выключите подачу питания, чтобы изолировать кондиционер от цепи питания в случае перерыва в использовании на длительное время.

## Условия эксплуатации

Используйте кондиционер в следующем диапазоне температуры.

### Диапазон наружной температуры:

Режим охлаждения	-15°C ~ 46°C (*DBT)
	-10°C ~ 43°C (*DBT)*1
Режим обогрева	-20°C ~ 18°C (*WBT) / -20°C ~ 24°C (*DBT)
	-15°C ~ 18°C (*WBT) / -15°C ~ 24°C (*DBT)*1

\*DBT: Температура сухого термометра

\*WBT: Температура влажного термометра

\*1 При присоединении U-60PEY2E5, U-71PEY2E5

### Информация для пользователей относительно сбора и утилизации старого оборудования и использованных батарей



Данные символы на изделиях, упаковке и/или сопровождающих документах означают, что использованные электрические и электронные изделия и батареи не должны утилизироваться вместе с обычными бытовыми отходами.

Для надлежащего обращения, восстановления и переработки старых изделий и использованных батарей сдавайте их в соответствующие точки сбора в соответствии с национальным законодательством и Директивами 2002/96/ЕС и 2006/66/ЕС. Путем правильной утилизации этих изделий и батарей вы сможете сохранить ценные ресурсы и предотвратить любое потенциальное отрицательное воздействие на здоровье человека и окружающую среду, которое в противном случае может возникнуть из-за ненадлежащего обращения с отходами. Для получения дополнительной информации о сборе и переработке старых изделий и батарей обращайтесь в местные органы власти, службу утилизации отходов или в торговую точку, где были приобретены данные изделия.

В соответствии с национальным законодательством за неправильную утилизацию данных отходов может налагаться штраф.

### Для бизнес-пользователей в Европейском союзе

Если вы хотите утилизировать электрическое и электронное оборудование, свяжитесь с дилером или поставщиком для получения дополнительной информации.

### [Информация по утилизации в других странах за пределами Европейского союза]

Данные символы действительны только в Европейском союзе.

Если вы хотите утилизировать данные изделия, обратитесь в местные органы власти или к дилеру для получения информации о правильном способе утилизации.



### Примечание для символа на батарее (два нижних примера символов):

Данный символ может использоваться в сочетании с символом химического элемента. В этом случае он соответствует требованиям, установленным Директивой для данного химического элемента.



Pb

# Названия деталей

## Внешний блок

### Одинокная сплит-система (Тип PE2, PEY2)

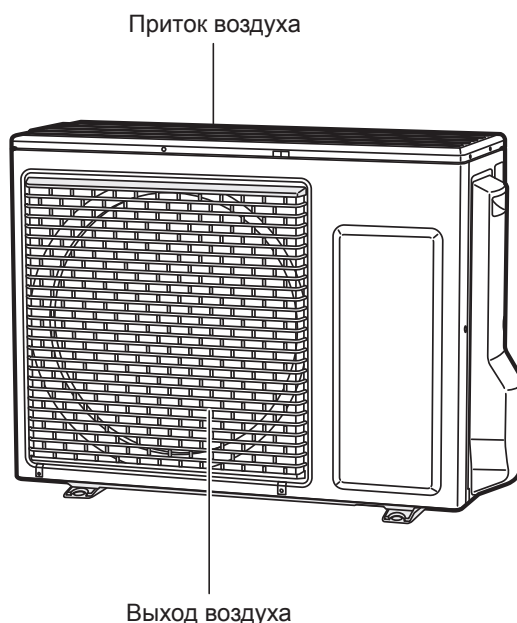

## Дополнительно

### Беспроводной пульт дистанционного управления



Для всех внутренних блоков

### Пульт дистанционного управления таймером

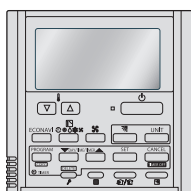

Модель № CZ-RTC4

Для всех внутренних блоков

### Проводной пульт дистанционного управления с высокими техническими характеристиками



Модель № CZ-RTC5A

Для всех внутренних блоков

Прочтите руководство по эксплуатации, прилагаемое к пульту дистанционного управления.

## ■ Эксплуатация

Обратитесь к руководству по эксплуатации, которое прилагается к отдельно поставляемому пульту дистанционного управления.

## ■ Регулировка направления воздушного потока

См. Инструкцию по эксплуатации, прилагаемую к внутреннему блоку.

## ■ Обслуживание

См. Инструкцию по эксплуатации, прилагаемую к внутреннему блоку.

## ■ Поиск и устранение неисправностей

См. Инструкцию по эксплуатации, прилагаемую к внутреннему блоку.

Русский

Дякуємо, що придбали цей пристрій компанії Panasonic.  
Цей виріб – це кондиціонер із зовнішнім блоком для експлуатації у комерційному середовищі.  
Інструкції зі встановлення додаються.



001

# Зміст

● Заходи безпеки .....	46
● Заходи безпеки під час експлуатації .....	48
● Назви частин .....	49
● Технічні характеристики .....	50
• Зовнішній блок .....	50
• Інформаційна таблиця різними мовами .....	51

## Інформація про виріб

Якщо у вас виникають проблеми або питання, пов'язані з кондиціонером, вам знадобиться подана нижче інформація. Номер моделі та серійні номери вказані на таблиці з технічними даними.

Номер моделі

Серійний номер

Дата придбання

Адреса дилера

Номер телефону

## Заходи безпеки

Подані нижче символи, які використовуються у цьому посібнику, попереджають про потенційно небезпечні обставини для користувачів, обслуговуючого персоналу або пристрою:



**ПОПЕРЕДЖЕННЯ**

Цей символ позначає небезпеку або порушення правил техніки безпеки, які можуть призвести до важких травм чи смерті.



**УВАГА!**

Цей символ позначає небезпеку або порушення правил техніки безпеки, які можуть призвести до травм користувача чи пошкодження виробу або майна.



Заборонені дії



На що слід звертати увагу

- Перш ніж використовувати кондиціонер, уважно прочитайте цей посібник з експлуатації. Якщо у Вас і надалі виникають проблеми, зверніться по допомогу до дилера.
- Цей кондиціонер розроблено для забезпечення комфортних умов у приміщенні. Використовуйте його лише за призначенням, як описано в цьому посібнику з експлуатації.



## ПОПЕРЕДЖЕННЯ



Уточніть в уповноваженого дилера чи спеціаліста з експлуатації інформацію щодо визначеного типу охолоджувача. Використання охолоджувача іншого типу, аніж визначено виробником, може призвести до пошкодження виробу, вибуху і травмування користувача тощо.

Цей кондиціонер не оснащено вентилятором для захоплення свіжого повітря. Якщо в тій самій кімнаті використовуються газові або масляні обігрівачі, необхідно часто відкривати двері чи вікна, оскільки такі пристрої суттєво знижують рівень кисню в повітрі. Інакше у крайніх випадках це може спричинити удушшення.



У жодному разі не використовуйте та не зберігайте бензин або інші займисті газоподібні речовини чи рідини біля кондиціонера, оскільки це дуже небезпечно.

Не використовуйте виріб у потенційно вибухонебезпечному середовищі.

У жодному разі не торкайтеся блока мокрими руками.

Не вставляйте пальці чи інші предмети у внутрішній чи зовнішній блок кондиціонера, оскільки елементи, які обертаються, можуть Вас травмувати.



Контакт охолоджувального газу з полум'ям призводить до утворення токсичного газу.

З метою безпеки перед чищенням або обслуговуванням не забудьте вимкнути кондиціонер та від'єднати його від мережі.

Вийняти вилку з розетки, вимкнути вимикач або вимкнути живлення означає ізолювати кондиціонер від основного джерела живлення у разі виникнення надзвичайної ситуації.



Внутрішні та зовнішні блоки не повинні чистити користувачі. Для цього слід залучати уповноваженого дилера або спеціаліста з чищення.

У разі несправності пристрою не намагайтеся ремонтувати його самотужки. Для проведення ремонту зверніться до дилера з продажу або обслуговування.



Для кожного блока слід передбачити окрему розетку живлення, на окремій лінії потрібно встановити вимикач живлення, вимикач із функцією захисту у випадку витоку на землю або пристрій захисного вимкнення для попередження від перевантаження струмом.

Для кожного блока потрібно передбачити окрему розетку; повне відключення означає відсутність контакту на всіх полюсах фіксованої проводки згідно з правилами прокладання проводки.

Блок потрібно заземлити, щоб попередити можливу небезпеку внаслідок несправності ізоляції.



Для уникнення перегрівання шнура і займання не використовуйте змінений шнур живлення, шнур зі з'єднанням, подовжувач або невизначений шнур.



У випадку виникнення будь-яких несправностей виробу припиніть його використовувати, вийміть вилку шнура з розетки або вимкніть перемикач живлення і вимикач.  
(Небезпека задимлення/займання/ураження електричним струмом)

Приклади несправностей:

- Часто вибиває вимикач із функцією захисту у випадку витоку на землю.
- Увімкнений виріб іноді не запускається.
- Якщо порухати шнуром живлення, живлення іноді не подається.
- Під час роботи виробу чути запах горілого чи незвичний шум.
- Деформований чи надмірно гарячий корпус.
- Із внутрішнього блока витікає вода.
- Надміру гарячі шнур живлення чи вилка.
- Неможливо управляти швидкістю вентилятора.
- Виріб припиняє роботу відразу після його увімкнення.
- Вентилятор не зупиняється навіть після зупинення роботи виробу.

Негайно зверніться до місцевого дилера для обслуговування/ремонту виробу.



Не сідайте і не ставайте на блок. Можна випадково впасти.



## УВАГА!



Цей виріб призначений для використання спеціалістами або кваліфікованими користувачами в магазинах, у легкій промисловості та на фермах, або для промислового використання неспеціалістами.

Цей виріб не призначений для використання особами (включаючи дітей) з обмеженими фізичними, сенсорними або розумовими здатностями, а також з недостатнім досвідом або знанням, за винятком випадків, коли вони знаходяться під наглядом або отримують інструкції стосовно використання пристрою від особи, що відповідає за їхню безпеку. Необхідно слідкувати за дітьми, щоб вони не грали з пристроєм.

Протипожежна сигналізація та отвір виведення повітря мають знаходитися на відстані не менше, ніж 1,5 м від блока.

Не обігривайте та не охолоджуйте повітря надмірно, якщо в приміщенні присутні діти або неповносправні особи.



Не вмикайте і не вимикайте кондиціонер за допомогою перемикача живлення. Використовуйте натомість кнопку увімкнення/вимкнення.

Не встромляйте жодних предметів у отвір виходу повітря зовнішнього блока. Це небезпечно, адже вентилятор обертається з високою швидкістю.



Не торкайтеся вхідного отвору для повітря або гострих алюмінієвих пластин зовнішнього блока. Це може призвести до травми.



Не вставляйте жодних предметів у КОРПУС ВЕНТИЛЯТОРА. Це може призвести до травми та пошкодження блока.



### ЗАУВАЖЕННЯ

- Іноді під час грози компресор може зупинитись. Це не є несправністю механізму. Блок відновить роботу автоматично через кілька хвилин.
- Первинні інструкції написано англійською мовою. Тексти іншими мовами – це переклади первинних інструкцій.

### Важлива інформація щодо охолоджувача

У виробі використовуються фторовмісні парникові газу. Не випускайте газу в атмосферу.

Тип охолоджувача: R410A

Значення GWP<sup>(1)</sup>: 2088

<sup>(1)</sup>GWP = global warming potential (потенціал глобального потепління)

Європейське або місцеве законодавство може вимагати періодичних перевірок наявності витоку охолоджувача. Для отримання детальнішої інформації зверніться до місцевого дилера.

# Заходи безпеки під час експлуатації

## Встановлення

- Для належного встановлення кондиціонера належним чином залучіть кваліфікованих фахівців зі встановлення відповідно до інструкцій зі встановлення, які додаються до виробу.
- Перед встановленням виробу перевірте, чи напруга електромережі Вашого будинку чи офісу відповідає напрузі, зазначеній на табличці з технічними даними.



## ПОПЕРЕДЖЕННЯ

### Не встановлюйте виріб в описаних нижче місцях.

- У задимлених місцях чи місцях із горючим газом. Також у місцях із високою температурою повітря, наприклад у теплицях.
- У місцях розміщення об'єктів, які генерують надмірно високу температуру.

### Увага:

- Не встановлюйте зовнішній блок у місцях, де на нього може потрапити солоня морська вода або поблизу spa-центрів, де в повітрі міститься сірка. (для захисту кондиціонера від сильної корозії)

## Проводка

- Підключення усіх електричних дротів має виконуватися згідно з відповідними місцевими правилами та нормами. (Для отримання детальної інформації зверніться до дилера або кваліфікованого електрика.)
- Кожен блок має бути заземлений за допомогою дроту заземлення або через електропроводку.
- Електричні дроти повинні підключати кваліфікований електрик.

## Підготовка до роботи

### Увімкніть живлення виробу за 5 годин до початку роботи.

(Для приготування до роботи)

- Якщо виріб буде використовуватись безперервно, залиште перемикач живлення в положенні «увімкнено».



### ПРИМІТКА

Якщо кондиціонер не використовувався протягом тривалого часу, вийміть вилку з розетки, вимкніть вимикач або вимкніть живлення, щоб ізолювати кондиціонер від основного джерела живлення.

## Умови роботи

Використовуйте цей кондиціонер в межах описаного нижче діапазону температур.

### Діапазон температур надворі:

Режим охолодження	-15°C ~ 46°C (*TCT)
	-10°C ~ 43°C (*TCT)*1
Режим обігріву	-20°C ~ 18°C (*TBT) / -20°C ~ 24°C (*TCT)
	-15°C ~ 18°C (*TBT) / -15°C ~ 24°C (*TCT)*1

\*TCT: температура сухого термометра

\*TBT: температура вологого термометра

\*1 При з'єднанні U-60PEY2E5, U-71PEY2E5

### Інформація для користувачів щодо збору та утилізації старого обладнання та використаних батарей



Ці символи на виробі, упакованні та/або супровідних документах означають, що використані електричні та електронні вироби й батареї не слід утилізувати разом зі звичайними побутовими відходами.

Для належної обробки, утилізації і переробки старого обладнання та батарей здавайте їх у спеціальні пункти збору відповідно до національного законодавства і Директив 2002/96/EC і 2006/66/EC.

Правильною утилізацією такого обладнання і батарей Ви допоможете зберегти цінні ресурси і запобігти можливим негативним наслідкам для здоров'я людей та довкілля, які можуть виникнути через неправильне поводження з відходами. Детальнішу інформацію про збір та переробку старого обладнання та батарей можна отримати в органах місцевої влади, у службі утилізації відходів або в точці продажу, де Ви придбали обладнання. Відповідно до національного законодавства за неправильне поводження з відходами може накладатися штраф.

### Для бізнес-користувачів у Європейському Союзі

З питань утилізації електричного та електронного обладнання звертайтеся до дилера або постачальника для отримання додаткової інформації.

### [Інформація щодо утилізації в інших країнах за межами Європейського Союзу]

Ці символи дійсні лише в країнах Європейського Союзу. Якщо потрібно утилізувати ці предмети, зверніться до органів місцевої влади або дилера, щоб отримати інформацію щодо належного способу утилізації.



### Примітка щодо символу батареї (нижче наведено два символи для прикладу)

Цей символ може використовуватись у комбінації із символом хімічного елемента. У такому випадку він відповідає вимогам Директиви щодо використовуваних хімічних речовин.



Pb



# Назви частин

## Зовнішній блок

### Одиночна спліт-система (Тип PE2, PEY2)

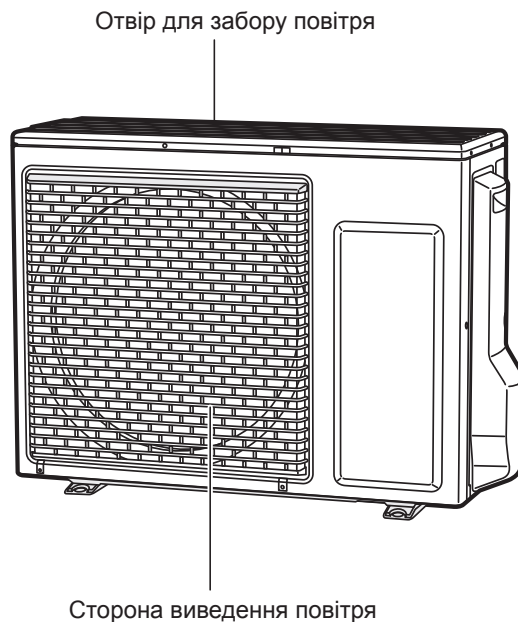

## Не обов'язково

### Бездротовий пульт дистанційного керування



Для усіх внутрішніх блоків

### Пульт дистанційного керування із таймером

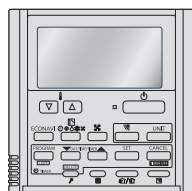

Номер моделі CZ-RTC4

Для усіх внутрішніх блоків

### Високотехнологічний дротовий пульт дистанційного керування



Номер моделі CZ-RTC5A

Для усіх внутрішніх блоків

Прочитайте посібник з експлуатації, який додається до пульта дистанційного керування.

#### ■ Експлуатація

Дивіться посібник з експлуатації, що додається до пульта дистанційного керування, який постачається окремо.

#### ■ Регулювання напрямку потоку повітря

Дивіться посібник з експлуатації, що додається до внутрішнього блоку.

#### ■ Технічне обслуговування

Дивіться посібник з експлуатації, що додається до внутрішнього блоку.

#### ■ Усунення несправностей

Дивіться посібник з експлуатації, що додається до внутрішнього блоку.

# Specifications

## Outdoor unit

### Single Split Outdoor Unit

Model Name		U-36PE2E5A	U-50PE2E5A	U-60PE2E5A	U-60PEY2E5	U-71PEY2E5
Power source		220 / 230 / 240 V ~ 50 Hz				
Cooling capacity	kW	3.6	5.0	6.0	6.0	7.1
	BTU/h	12,300	17,100	20,500	20,500	24,200
Heating capacity	kW	4.0	5.6	7.0	6.0	7.1
	BTU/h	13,600	19,100	23,900	20,500	24,200
Sound pressure level (Cooling / Heating)	dB(A)	45 / 46	46 / 48	46 / 49	46 / 48	49 / 49
Sound power level (Cooling / Heating)	dB(A)	64 / 66	65 / 68	65 / 69	65 / 68	69 / 69
Unit dimensions (H×W×D)	mm	619×799×299	619×799×299	619×799×299	619×799×299	619×799×299
Net weight	kg	39	39	40	40	40

#### Rated conditions

Cooling : Indoor intake air temp. 27°C DB / 19°C WB. Outdoor intake air temp. 35°C DB.

Heating : Indoor intake air temp. 20°C DB. Outdoor intake air temp. 7°C DB / 6°C WB.

## Corresponding language table

English	Français	Español	Deutsch
Single Split	Bi-bloc simple	Un solo split	Einzel-Split
4-Way Cassette	Cassette 4 voies	Cassette de 4 vías	4-Weg Kasette
4-Way Cassette 60 × 60	Cassette 4 voies 60 × 60	Cassette de 4 vías 60 × 60	4-Weg Kasette 60 × 60
Wall-Mounted	Fixation au mur	Montaje en pared	Wandmontiert
Ceiling	Plafond	Techo	Deckenmontage
Low Silhouette Ducted	Conduit discret	Conducto de perfil bajo	Kanalgerät, flache Bauform
Ducted	À conduit	Con conductos	Mit Kanal

English	Italiano	Nederlands	Português
Single Split	Split singolo	Enkele splitsing	Single split
4-Way Cassette	A cassetta a 4 vie	4-weg cassette	Cassete de 4 vias
4-Way Cassette 60 × 60	A cassetta a 4 vie 60 × 60	4-weg cassette 60 × 60	Cassete de 4 vias 60 × 60
Wall-Mounted	Montato a parete	Aan de muur gemonteerd	Unidade instalada na parede
Ceiling	A soffitto	Plafond	Tecto
Low Silhouette Ducted	Con condotto a profilo basso	Met laagprofiel kanalen	Com conduta de silhueta baixa
Ducted	A condotto	Met kanalen	Com conduta

English	Ελληνική	Български	Türkçe
Single Split	Απλου συστηματος	Единичен сплит	Tekli Split
4-Way Cassette	Κασέτας 4-δρομο	4-пътен касетен	4-YOLLU Kaset
4-Way Cassette 60 × 60	Κασέτας 4-δρομο 60 × 60	4-пътен касетен 60 × 60	4-YOLLU Kaset 60×60
Wall-Mounted	Επιτοίχια τοποθέτηση	Стенен монтаж	Duvara Monte
Ceiling	Οροφής	Таванен	Tavan
Low Silhouette Ducted	Αγωγος χαμηλης σιλουετας	Компактен с канал	Düşük Siluetli Kanallı
Ducted	Με αγωγούς	Канален	Kanallı

English	Русский	Українська
Single Split	Одиночная сплит-система	Одиночна спліт-система
4-Way Cassette	Кассетный с 4 направлениями потока	4-канальный касетный
4-Way Cassette 60 × 60	Кассетный с 4 направлениями потока 60 × 60	4-канальный касетный 60 × 60
Wall-Mounted	Настенный монтаж	Настінний монтаж
Ceiling	Потолочный	Стельовий
Low Silhouette Ducted	С низкой высотой воздуховода	Із каналом низького профілю
Ducted	С каналом	З кожухом

# Specifications

## Corresponding language table

English	Français	Español	Deutsch
Model Name	Nom du modèle	Nombre del modelo	Modellbezeichnung
Power Source	Source d'alimentation	Fuente de alimentación	Spannungsquelle
Cooling Capacity	Capacité de refroidissement	Capacidad de refrigeración	Kühlleistung
Heating Capacity	Capacité de chauffage	Capacidad de calefacción	Heizleistung
Sound Pressure Level	Niveau de pression sonore	Nivel de presión acústica	Schalldruckpegel
Sound Power Level	Niveau de puissance sonore	Nivel de potencia acústica	Schalleleistungspegel
Unit Dimensions (H×W×D; mm)	Dimensions d'unité (H×L×P ; mm)	Dimensiones de la unidad (Alto × Largo × Ancho; mm)	Geräteabmessungen (H × B × T [mm])
Net Weight (kg)	Poids net (kg)	Peso neto (kg)	Nettogewicht (kg)

English	Italiano	Nederlands	Português
Model Name	Modello	Modelnaam	Nome do modelo
Power Source	Fonte di alimentazione	Voeding	Fonte de alimentação
Cooling Capacity	Capacità di raffreddamento	Koelingscapaciteit	Capacidade de arrefecimento
Heating Capacity	Capacità di riscaldamento	Verwarmingscapaciteit	Capacidade de aquecimento
Sound Pressure Level	Livello di pressione acustica	Geluidsdrumniveau	Nível da pressão do som
Sound Power Level	Livello di potenza acustica	Geluidsvermogeniveau	Nível da potência de som
Unit Dimensions (H×W×D; mm)	Dimensioni unità (A×L×P; mm)	Afmetingen van de unit (H × B × D; mm)	Dimensões da unidade (A×L×P; mm)
Net Weight (kg)	Peso netto (kg)	Nettogewicht (kg)	Peso líquido (kg)

English	Ελληνική	Български	Türkçe
Model Name	Όνομα μοντέλου	Наименование на модел	Model Adı
Power Source	Πηγή ισχύος	Захранване	Güç Kaynağı
Cooling Capacity	Δυνατότητα ψύξης	Охлаждаща мощност	Soğutma Kapasitesi
Heating Capacity	Δυνατότητα θέρμανσης	Отоπλιtelна мощност	Isıtma Kapasitesi
Sound Pressure Level	Επίπεδο πίεσης ήχου	Ниво на звуково налягане	Ses Basınç Düzeyi
Sound Power Level	Επίπεδο ισχύος ήχου	Ниво на сила на звука	Ses Güç Düzeyi
Unit Dimensions (H×W×D; mm)	Διαστάσεις μονάδας (Υ×Π×Β, mm)	Размери на модула (В×Ш×Д, мм)	Ünite Boyutları (Υ×Γ×D; mm)
Net Weight (kg)	Καθαρό βάρος (kg)	Нетно тегло (кг)	Net Ağırlık (kg)

English	Русский	Українська
Model Name	Наименование модели	Назва моделі
Power Source	Источник питания	Джерело живлення
Cooling Capacity	Мощность охлаждения	Потужність охолодження
Heating Capacity	Мощность обогрева	Потужність обігріву
Sound Pressure Level	Уровень звукового давления	Рівень звукового тиску
Sound Power Level	Уровень звуковой мощности	Рівень звукової потужності
Unit Dimensions (H×W×D ; mm)	Размеры блока (В×Ш×Г ; мм)	Розміри блоку (В×Ш×Г ; мм)
Net Weight (kg)	Масса нетто (кг)	Маса нетто (кг)

<b>English</b>	Rated conditions Cooling : Indoor intake air temp. 27°C DB / 19°C WB. Outdoor intake air temp. 35°C DB. Heating : Indoor intake air temp. 20°C DB. Outdoor intake air temp. 7°C DB / 6°C WB.
<b>Français</b>	Conditions nominales Refroidissement : Temp. intérieure d'air d'admission 27°C DB / 19°C WB. Temp. extérieure d'air d'admission 35°C DB. Chauffage : Temp. intérieure d'air d'admission 20°C DB. Temp. extérieure d'air d'admission 7°C DB / 6°C WB.
<b>Español</b>	Condiciones nominales Refrigeración: Temp. de aire de admisión interior 27°C BS / 19°C BH. Temp. de aire de admisión exterior 35°C BS. Calefacción: Temp. de aire de admisión interior 20°C BS. Temp. de aire de admisión exterior 7°C BS / 6°C BH.
<b>Deutsch</b>	Nennbedingungen Kühlen: Innenansaugung Lufttemp. 27°C TK / 19°C FK. Außenansaugung Lufttemp. 35°C TK. Heizen: Innenansaugung Lufttemp. 20°C TK. Außenansaugung Lufttemp. 7°C TK / 6°C FK.
<b>Italiano</b>	Condizioni nominali Raffreddamento: Temp. interna aria aspirata 27°C DB / 19°C WB. Temp. esterna aria aspirata 35°C DB. Riscaldamento: Temp. interna aria aspirata 20°C DB. Temp. esterna aria aspirata 7°C DB / 6°C WB.
<b>Nederlands</b>	Nominale omstandigheden Koelen: Temp. luchtinlaat binnen. 27°C DB / 19°C NB. Temp. luchtinlaat buiten. 35°C DB. Verwarmen: Temp. luchtinlaat binnen. 20°C DB. Temp. luchtinlaat buiten. 7°C DB / 6°C NB.
<b>Português</b>	Condições nominais Arrefecimento: Temp. de ar de entrada interior 27°C DB / 19°C WB. Temp. de ar de entrada exterior 35°C DB. Aquecimento: Temp. de ar de entrada interior 20°C DB. Temp. de ar de entrada exterior 7°C DB / 6°C WB.
<b>Ελληνική</b>	Ονομαστικές τιμές για τις συνθήκες λειτουργίας Ψύξη: Θερμοκρασία αέρα κατά την εισαγωγή του στην εσωτερική μονάδα 27°C DB / 19°C WB. Θερμοκρασία αέρα κατά την εισαγωγή του στην εξωτερική μονάδα 35°C DB. Θέρμανση: Θερμοκρασία αέρα κατά την εισαγωγή του στην εσωτερική μονάδα 20°C DB. Θερμοκρασία αέρα κατά την εισαγωγή του στην εξωτερική μονάδα 7°C DB / 6°C WB.
<b>Български</b>	Номинални условия Охлаждане: Темп. на всмуквания вътрешен въздух 27°C DB / 19°C WB. Темп. на всмуквания външен въздух 35°C DB. Отопление: Темп. на всмуквания вътрешен въздух 20°C DB. Темп. на всмуквания външен въздух 7°C DB / 6°C WB.
<b>Türkçe</b>	Anma koşulları Soğutma: İç mekan ünitesi giriş hava sıcaklığı 27°C DB / 19°C WB. Dış mekan ünitesi giriş hava sıcaklığı 35°C DB. Isıtma: İç mekan ünitesi giriş hava sıcaklığı 20°C DB. Dış mekan ünitesi giriş hava sıcaklığı 7°C DB / 6°C WB.
<b>Русский</b>	Номинальные условия Охлаждение: Темп. подачи воздуха внутри помещения 27°C сухой термометр / 19°C влажный термометр. Темп. подачи внешнего воздуха 35°C сухой термометр. Обогрев: Темп. подачи воздуха внутри помещения 20°C сухой термометр. Темп. подачи внешнего воздуха 7°C сухой термометр / 6°C влажный термометр.
<b>Українська</b>	Номинальні умови Охолодження: Темп. подачі повітря всередині приміщення 27°C сухий термометр / 19°C вологий термометр. Темп. подачі зовнішнього повітря 35°C сухий термометр. Обігрів: Темп. подачі повітря всередині приміщення 20°C сухий термометр. Темп. подачі зовнішнього повітря 7°C сухий термометр / 6°C вологий термометр.

# Specifications

<p>English</p>	<p style="text-align: center;">Declaration of Conformity with the requirements of Technical Regulation on the Restriction of the use of certain Hazardous Substances in Electrical and Electronic Equipment (adopted by Order №1057 of Cabinet of Ministers of Ukraine)</p> <p>The Product is in conformity with the requirements of Technical Regulation on the Restriction of the use of certain Hazardous Substances in electrical and electronic equipment (TR on RoHS).</p> <p>The content of hazardous substance with the exemption of the applications listed in the Annex №2 of TR on RoHS:</p> <ol style="list-style-type: none"> <li>1. Lead (Pb) – not over 0,1wt % or 1000wt ppm;</li> <li>2. Cadmium (Cd) – not over 0,01wt % or 100wt ppm;</li> <li>3. Mercury (Hg) – not over 0,1wt % or 1000wt ppm;</li> <li>4. Hexavalent chromium (Cr<sup>6+</sup>) – not over 0,1wt % or 1000wt ppm;</li> <li>5. Polybrominated biphenyls (PBBs) – not over 0,1wt % or 1000wt ppm;</li> <li>6. Polybrominated diphenyl ethers (PBDEs) – not over 0,1wt % or 1000wt ppm.</li> </ol>
<p>Ukrainian</p>	<p style="text-align: center;">Декларація про Відповідність Вимогам Технічного Регламенту Обмеження Використання деяких Небезпечних Речовин в електричному та електронному обладнанні (затвердженого Постановою №1057 Кабінету Міністрів України)</p> <p>Виріб відповідає вимогам Технічного Регламенту Обмеження Використання деяких Небезпечних Речовин в електричному та електронному обладнанні (ТР ОБНР).</p> <p>Вміст небезпечних речовин у випадках, не обумовлених в Додатку №2 ТР ОБНР, :</p> <ol style="list-style-type: none"> <li>1. свинець(Pb) – не перевищує 0,1wt % ваги речовини або в концентрації до 1000 частин на мільйон;</li> <li>2. кадмій (Cd) – не перевищує 0,01wt % ваги речовини або в концентрації до 100 частин на мільйон;</li> <li>3. ртуть(Hg) – не перевищує 0,1wt % ваги речовини або в концентрації до 1000 частин на мільйон;</li> <li>4. шестивалентний хром (Cr<sup>6+</sup>) – не перевищує 0,1wt % ваги речовини або в концентрації до 1000 частин на мільйон;</li> <li>5. полібромбіфеноли (PBB) – не перевищує 0,1wt % ваги речовини або в концентрації до 1000 частин на мільйон;</li> <li>6. полібромдефенілові ефіри (PBDE) – не перевищує 0,1wt % ваги речовини або в концентрації до 1000 частин на мільйон.</li> </ol>
<p>Russian</p>	<p style="text-align: center;">Декларация о Соответствии Требованиям Технического Регламента об Ограничении Использования некоторых Вредных Веществ в электрическом и электронном оборудовании (утверждённого Постановлением №1057 Кабинета Министров Украины)</p> <p>Изделие соответствует требованиям Технического Регламента об Ограничении Использования некоторых Вредных Веществ в электрическом и электронном оборудовании (ТР ОИВВ).</p> <p>Содержание вредных веществ в случаях, не предусмотренных Дополнением №2 ТР ОИВВ:</p> <ol style="list-style-type: none"> <li>1. свинец (Pb) – не превышает 0,1wt % веса вещества или в концентрации до 1000 миллионных частей;</li> <li>2. кадмий (Cd) – не превышает 0,01wt % веса вещества или в концентрации до 100 миллионных частей;</li> <li>3. ртуть (Hg) – не превышает 0,1wt % веса вещества или в концентрации до 1000 миллионных частей;</li> <li>4. шестивалентный хром (Cr<sup>6+</sup>) – не превышает 0,1wt % веса вещества или в концентрации до 1000 миллионных частей;</li> <li>5. полибромбифенолы (PBB) – не превышает 0,1wt % веса вещества или в концентрации до 1000 миллионных частей;</li> <li>6. полибромдифеноловые эфиры (PBDE) – не превышает 0,1wt % веса вещества или в концентрации до 1000 миллионных частей.</li> </ol>



**Panasonic Corporation**

Website: <http://www.panasonic.com>

© Panasonic Corporation 2016

Printed in Japan

Authorised representative in EU  
Panasonic Testing Centre  
Panasonic Marketing Europe GmbH  
Winsbergring 15, 22525 Hamburg, Germany

**ACXF55-04770**  
DC1116-0