

Operating Instructions Air Conditioner

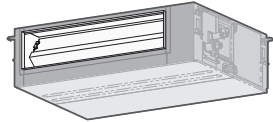

Low Silhouette Ducted
(Type F1)

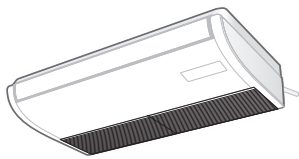

Ceiling (Type T2)

Model No.

INDOOR UNIT

Low Silhouette Ducted (Type F1)

S-36PF1E5B S-71PF1E5B
S-45PF1E5B S-100PF1E5B
S-50PF1E5B S-125PF1E5B
S-60PF1E5B S-140PF1E5B

Ceiling (Type T2)

S-36PT2E5B S-71PT2E5B
S-45PT2E5B S-100PT2E5B
S-50PT2E5B S-125PT2E5B
S-60PT2E5B S-140PT2E5B

OUTDOOR UNIT

Single Split

See the page 82.



ENGLISH

2 ~ 9

Before operating the unit, read these operating instructions thoroughly and keep them for future reference.

E_{NGLISH}

FRANÇAIS

10 ~ 17

Avant d'utiliser l'appareil, lisez ce mode d'emploi dans son intégralité et conservez-le pour toute référence ultérieure.

F_{RANÇAIS}

ESPAÑOL

18 ~ 25

Antes de operar la unidad, lea atentamente estas instrucciones de funcionamiento y guárdelas para futuras consultas.

E_{SPAÑOL}

DEUTSCH

26 ~ 33

Bevor Sie das Gerät in Betrieb nehmen, lesen Sie bitte diese Bedienungsanleitung aufmerksam durch und bewahren Sie sie für die künftige Verwendung auf.

D_{EUTSCH}

ITALIANO

34 ~ 41

Prima di utilizzare l'unità, leggere a fondo queste istruzioni per l'uso e conservarle come riferimento futuro.

I_{TALIANO}

NEDERLANDS

42 ~ 49

Lees deze gebruiksinstructies goed door voor u het apparaat gebruikt en bewaar ze voor toekomstig gebruik.

N_{EDERLANDS}

PORTUGUÊS

50 ~ 57

Antes de utilizar o aparelho, leia completamente este manual de instruções e guarde-o para futuras referências.

P_{ORTUGUÊS}

ΕΛΛΗΝΙΚΑ

58 ~ 65

Πριν θέσετε τη μονάδα σε λειτουργία, διαβάστε πολύ καλά αυτές τις οδηγίες χρήσης και διατηρήστε τις για μελλοντική αναφορά.

E_{ΛΛΗΝΙΚΑ}

БЪЛГАРСКИ

66 ~ 73

Преди да започнете експлоатация на този уред, прочетете внимателно тези инструкции и ги запазете, за да можете да правите справки с тях и в бъдеще.

B_{ЪЛГАРСКИ}

TÜRKÇE

74 ~ 81

Üniteyi çalıştırmadan önce bu çalıştırma talimatlarını iyice okuyun ve gelecekte başvurmak için saklayın.

T_{ÜRKÇE}





Thank you for purchasing this Panasonic product.
 This product is a commercial air conditioner indoor unit.
 Installation Instructions attached.

Contents

- Safety Precautions 2
- Precautions for Use 5
- Names of Parts 6

- Maintenance 7
 - Operation Mechanism 7
- Troubleshooting 8
 - Before Requesting Services 9

- Specifications 83
 - Indoor unit 83
 - Outdoor unit 85
 - Corresponding language table 88

	WARNING	This symbol shows that this equipment uses a flammable refrigerant. If the refrigerant is leaked, together with an external ignition source, there is a possibility of ignition.
	CAUTION	This symbol shows type of flammable refrigerant contained in the system.
	CAUTION	This symbol shows that a service personnel should be handling this equipment with reference to the Technical Manual.
	CAUTION	This symbol shows that there is information included in the Operating Instructions and/or Installation Instructions.

Product Information

If you have problems or questions concerning your Air Conditioner, you will need the following information. Model and serial numbers are on the nameplate.

Model No. _____

Serial No. _____

Date of purchase _____

Dealer's address _____

Phone number _____





Important Information Regarding The Refrigerant Used

NOTE

Refer to the Installation Instructions attached to the outdoor unit.

Safety Precautions

The following symbols used in this manual, alert you to potentially dangerous conditions to users, service personnel or the appliance:

	WARNING	This symbol refers to a hazard or unsafe practice which can result in severe personal injury or death.
	CAUTION	This symbol refers to a hazard or unsafe practice which can result in personal injury or product or property damage.
	Prohibited matters	
	Matters to be observed	

- Read these Operating Instructions carefully before using this air conditioner. If you still have any difficulties or problems, consult your dealer for help.
- This air conditioner is designed to give you comfortable room conditions. Use this only for its intended purpose as described in these Operating Instructions.

! WARNING



Confirm to authorized dealer or specialist on usage of specified refrigerant type. Using of refrigerant other than the specified type may cause product damage, burst and injury etc.

This air conditioner has no ventilator for intaking fresh air from outdoors. You must open doors or windows frequently when you use gas or oil heating appliances in the same room, which consume a lot of oxygen from the air. Otherwise there is a risk of suffocation in an extreme case.



Never use or store gasoline or other flammable vapor or liquid near the air conditioner — it is very dangerous.

Do not use this appliance in a potentially explosive atmosphere.

Never touch the unit with wet hands.

Do not insert your fingers or other objects into the air conditioner indoor or outdoor unit, rotating parts may cause injury. 

WARNING



If the refrigerant comes in contact with a flame, it produces a toxic gas.

For safety, be sure to turn the air conditioner off and also to disconnect the power before cleaning or servicing.

Pull off the power plug from a receptacle, or switch off the breaker, or switch off the power disconnecting mean to isolate the air conditioner from the main power supply in case of emergency.



Dispose of according to national and/or local legislation.



This product must not be modified or disassembled under any circumstances.

Modified or disassembled unit may cause fire, electric shock or injury.

Do not clean inside the indoor and outdoor units by users. Engage authorized dealer or specialist for cleaning.

In case of malfunction of this appliance, do not repair by yourself. Contact to the sales dealer or service dealer for a repair and disposal.



Provide a power outlet to be used exclusively for each unit, and a power supply disconnect, Earth Leakage Circuit Breaker (ELCB) or Residual Current Device (RCD) for overcurrent protection should be provided in the exclusive line.

Provide a power outlet exclusively for each unit, and full disconnection means having a contact separation in all poles must be incorporated in the fixed wiring in accordance with the wiring rules.

To prevent possible hazards from insulation failure, the unit must be grounded.



Do not use modified cord, joint cord, extension cord or unspecified cord to prevent overheating and fire.



The appliance shall be stored in a room without continuously operating ignition sources (for example: open flames, an operating gas appliance or an operating electric heater).

Be aware that refrigerants may not contain an odour.

An unventilated area where the appliance using flammable refrigerants is installed shall be so constructed that should any refrigerant leak, it will not stagnate so as to create a fire or explosion hazard.

The appliance shall be stored in a well-ventilated area where the room size corresponds to the room area as specified for operation.

After the unit is installed, never fail to ask the installer for the floor space of the room where the unit is installed and the refrigerant charge amount.

In case the unit or the room divider is changed, never fail to consult the sales dealer or service dealer.



Do not use means to accelerate the defrosting process or to clean, other than those recommended by the manufacturer.

Do not pierce or burn.

In cases that require mechanical ventilation, ventilation openings shall be kept clear of obstruction.

WARNING



The appliance shall be stored in a room without continuously operating open flames (for example: an operating gas appliance) and ignition sources (for example: an operating electric heater).



Stop using the product when any abnormality/failure occurs and disconnect the power plug or turn off the power switch and breaker. (Risk of smoke/fire/electric shock)

Examples of abnormality/failure:

- The ELCB trips frequently.
- The product sometimes does not start when turned on.
- The power is sometimes disconnected when the cord is moved.
- Burnt odor or abnormal noise is detected during operation.
- The body is deformed or abnormally hot.
- Water leaks from the indoor unit.
- Power cord or plug becomes abnormally hot.
- Fan speed cannot be controlled.
- The unit stops running immediately even if it is switched on for operation.
- The fan does not stop even if the operation is stopped.

Contact immediately your local dealer for maintenance/repair.



Do not sit or step on the unit. You may fall down accidentally.



CAUTION



This appliance is intended to be used by expert or trained users in shops, in light industry and on farms, or for commercial use by lay persons.

This appliance is not intended for use by persons (including children) with reduced physical, sensory or mental capabilities, or lack of experience and knowledge, unless they have been given supervision or instruction concerning use of the appliance by a person responsible for their safety. Children should be supervised to ensure that they do not play with the appliance.

<for European market only>

This appliance can be used by children aged from 8 years and above and persons with reduced physical, sensory or mental capabilities or lack of experience and knowledge if they have been given supervision or instruction concerning use of the appliance in a safe way and understand the hazards involved. Children shall not play with the appliance. Cleaning and user maintenance shall not be made by children without supervision.

Keep the fire alarm and the air outlet at least 1.5m away from the unit.

Do not cool or heat the room too much if babies or invalids are present.



Do not turn the air conditioner on and off from the power mains switch. Use the ON/OFF operation button.

Do not stick anything into the air outlet of the outdoor unit. This is dangerous because the fan is rotating at high speed.



Do not touch the air inlet or the sharp aluminum fins of the outdoor unit. You may get injured.



Do not stick any object into the FAN CASE. You may be injured and the unit may be damaged.



NOTICE

- The appliance shall be stored so as to prevent mechanical damage from occurring.
- The compressor may occasionally stop during thunderstorms. This is not a mechanical failure. The unit automatically recovers after a few minutes.
- The English text is the original instructions. Other languages are translation of the original instructions.

Precautions for Use

Installation

- This air conditioner must be installed properly by qualified installation technicians in accordance with the Installation Instructions provided with the unit.
- Before installation, check that the voltage of the electric supply in your home or office is the same as the voltage shown on the nameplate.

WARNING

Avoid the following locations for installation.

- Locations where smoke or combustible gas exists. Also locations of extremely high temperature such as a greenhouse.
- Locations where excessively high heat-generating objects are placed.

Attention:

- Avoid installing the outdoor unit where salty sea water can splash directly onto it or in sulphurous air near a spa. (To protect the air conditioner from heavy corrosion)

Wiring

- All wiring must conform to the local electrical codes. (Consult your dealer or a qualified electrician for details.)
- Each unit must be properly grounded with a ground (or earth) wire or through the supply wiring.
- Wiring must be done by a qualified electrician.

Operation Preparation

Turn the power mains on 5 hours before the start of operation.

(For warm-up)

- Leave the power mains ON for continuous use.



NOTE

Pull off the power plug from a receptacle, or switch off the breaker, or switch off the power disconnecting mean to isolate the air conditioner from the main power supply when not in use for a long time.

Tips for Energy Saving

■ Avoid

- Do not block the air intake and outlet of the unit. (If either is obstructed, the unit will not function well, causing malfunction.)
- During cooling operation, use sunshades, blinds or curtains to prevent direct sunlight from entering the room.

■ Do

- Always keep the air filter clean. (A clogged filter will impair the performance of the unit.) → "Maintenance" (P.7)
- To prevent conditioned air from escaping, keep windows, doors and any other openings closed.

Information for Users on Collection and Disposal of Old Equipment and Used Batteries



These symbols on the products, packaging, and/or accompanying documents mean that used electrical and electronic products and batteries should not be mixed with general household waste.

For proper treatment, recovery and recycling of old products and used batteries, please take them to applicable collection points, in accordance with your national legislation and the Directives 2002/96/EC and 2006/66/EC. By disposing of these products and batteries correctly, you will help to save valuable resources and prevent any potential negative effects on human health and the environment which could otherwise arise from inappropriate waste handling.

For more information about collection and recycling of old products and batteries, please contact your local municipality, your waste disposal service or the point of sale where you purchased the items.

Penalties may be applicable for incorrect disposal of this waste, in accordance with national legislation.

For business users in the European Union

If you wish to discard electrical and electronic equipment, please contact your dealer or supplier for further information.

[Information on Disposal in other Countries outside the European Union]

These symbols are only valid in the European Union. If you wish to discard these items, please contact your local authorities or dealer and ask for the correct method of disposal.



Note for the battery symbol (bottom two symbol examples):

This symbol might be used in combination with a chemical symbol. In this case it complies with the requirement set by the Directive for the chemical involved.



Names of Parts

INDOOR UNIT

Type F1 (Low Silhouette Ducted)

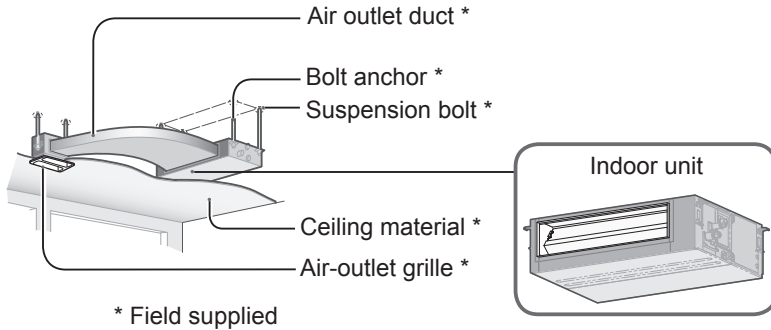

Type T2 (Ceiling)

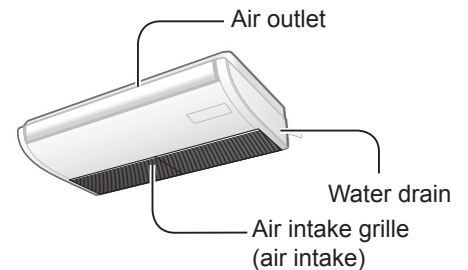

OUTDOOR UNIT

PE2 (Type 36, 50, 60)

PEY2 (Type 60, 71)



PE1 (Type 60, 71)

PEY1 (Type 100, 125)

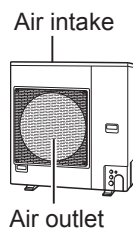

PE1 (Type 100, 125, 140)

PEY1 (Type 140)

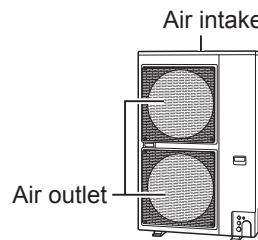

PZ2 (Type 60, 71)

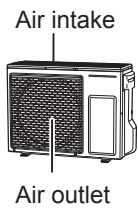

PZ2 (Type 100, 125, 140)

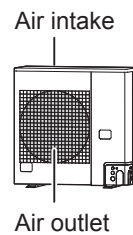

Optional

Wireless Remote Controller



Model No.
CZ-RWST3 (Type T2)

CZ-RWSC3
(For all indoor units)

Timer Remote Controller

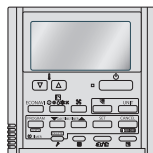

Model No.
CZ-RTC4

For all indoor
units

High-spec Wired Remote Controller



Model No.
CZ-RTC5A
CZ-RTC5B

For all indoor
units

Read the Operating Instructions included with the Remote Controller.

■ Operation & Adjusting Airflow Direction

Refer to the Operating Instructions attached to the Remote Controller.

Maintenance

⚠ WARNING

- For safety, be sure to turn the air conditioner off and disconnect the power before cleaning. (Otherwise, electric shock or injury may result because the fan is rotating at high speed.)
- Do not pour water on the indoor unit. (This may damage the internal components and cause an electric shock hazard.)

⚠ CAUTION

- Never use solvents or harsh chemicals. Also, do not wipe plastic parts using very hot water. (This may cause deformation or change in colour.)
- Some metal edges and fins are sharp. Be careful when you clean those parts. (Injury may result.)
- Use a firm stool or ladder when cleaning an indoor unit installed in high locations.

Indoor unit (e.g. Type T2)

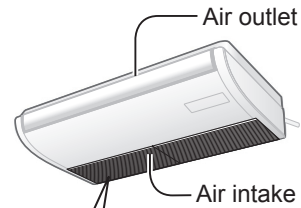

Wipe with a soft cloth.
(If it is very dirty, use a cloth moistened with water.)

- The internal coil and other components of the outdoor unit must be cleaned periodically.
 - Consult your dealer or service center.

ENGLISH

■ Air Filter Maintenance

Consult your dealer or service center when the  (Filter) appears on the display of the wired remote controller.

Timer Remote Controller

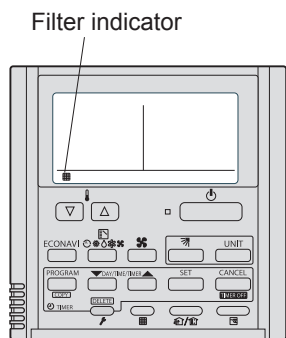

High-spec Wired Remote Controller

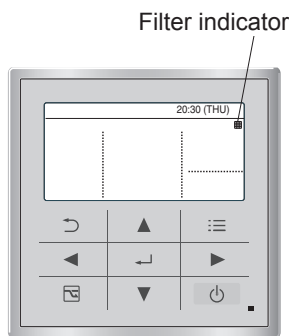



Operation Mechanism

■ Heating performance

- Since this air conditioner utilizes outside air for heating, its heating performance deteriorates as outside temperature decreases.
(Due to heat pump system)
→ In that case, use another heating appliance.

■ Defrosting

- This appliance may start defrosting operation to melt frost formed in the outdoor unit.
 - ① **Defrosting starts:** The indoor unit fan stops (or the speed becomes extremely slow).
→ “” (STANDBY) appears.
 - ② **Heating operation resumes after several minutes:** The indoor unit fan remains stopped (or it will run at a very slow speed) until the indoor heat exchanger coil warms up sufficiently.
→ “” (STANDBY) is shown.
 - ③ **Defrosting is complete:** The indoor unit fan starts operation.
→ “” (STANDBY) disappears.

■ “DRY” operation

- Once the room temperature reaches the level that was set, the outdoor unit repeats the cycle of turning on and off automatically.
- When the outdoor unit is turned off, the indoor unit fan will stop, too.
(To prevent the humidity in the room from rising again)
- When the room temperature is more likely to reach the level that was set, the fan speed is set to “breeze” (light wind) automatically.

■ Should the power failure occurs while the unit is running

When the unit automatically resumes operation after temporary power failure, it uses the same settings before the power was cut off.

Troubleshooting

Check before consulting or requesting services.

		Symptom	Cause / Action
Indoor unit	Noise	Sound like streaming water is heard during operation or after operation.	<ul style="list-style-type: none"> • Sound of refrigerant liquid flowing inside unit • Sound of drainage water through drain pipe
		Cracking noise is heard during operation or when operation stops.	<ul style="list-style-type: none"> • Sound due to temperature changes of parts
	Discharged air smells during operation.		<ul style="list-style-type: none"> • Indoor odor components, cigarette odor and cosmetic odor accumulated in the air conditioner and its air is discharged. • The unit inside is dirty. (Contact your dealer.)
	Dewdrops accumulate near the air outlet during cooling operation.		<ul style="list-style-type: none"> • Internal moisture is cooled by cool wind and accumulates as dewdrops.
	Fog occurs during cooling operation.		<ul style="list-style-type: none"> • If the air conditioner has been installed at places such as restaurants where large amounts of oil mist exist, cleaning is necessary because the unit inside (heat exchanger) is dirty. (Contact your dealer.)
	Fog occurs during heating operation.		<ul style="list-style-type: none"> • Defrost operation is in process.
	The fan is rotating for a while even though operation stops.		<ul style="list-style-type: none"> • Fan rotation makes operation smooth. • The fan may rotate to dry the heat exchanger depending on the setting.
	Airflow direction	Airflow direction changes while operating. Airflow direction cannot be set. Airflow direction cannot be changed.	<ul style="list-style-type: none"> • When air discharge temperature is low during heating operation, or during defrost operation, horizontal wind flow is made automatically.
		The flap moves several times after the direction is changed.	<ul style="list-style-type: none"> • The flap moves to the standard position once, and then turns to the set airflow direction.
	Dust is discharged.		<ul style="list-style-type: none"> • Dust accumulated inside the indoor unit is discharged.
	At the initial high-speed operation, the fan sometimes rotates faster than the setting speed. (3 to 30 minutes)		<ul style="list-style-type: none"> • This is for operation check in order to confirm whether the fan motor rotation is within the range of use.
Outdoor unit	No operation (When the power is turned on immediately / When operation is stopped and resumed immediately)		<ul style="list-style-type: none"> • Operation is not activated for the first approx. 3 minutes because the compressor protection circuit is activated.
	Noise occurs during heating operation.		<ul style="list-style-type: none"> • Defrost operation is in process.
	Steam comes out during heating operation.		<ul style="list-style-type: none"> • Defrost operation is in process.
	The fan continues to rotate even after the operation is stopped using the remote controller.		<ul style="list-style-type: none"> • This is for smooth operation.

Before Requesting Services

Symptom	Cause	Action
The air conditioner does not operate although the power is turned on.	Power failure or after power failure	Press the power ON/OFF button on the remote controller.
	The operation (power) button is turned off.	<ul style="list-style-type: none"> • If the breaker is turned off, turn the power on. • If the breaker has been tripped, consult your dealer without turning it on.
	Fuse blow out.	Contact your dealer.
Poor cooling or heating performance	The air intake or air outlet of indoor and outdoor units is clogged with dust.	Remove the dust.
	The fan speed switch is set to "Low".	Change to "Medium" or "High".
	Improper temperature settings	See "Tips for Energy Saving". (P.5)
	The room is exposed to direct sunlight in cooling mode.	
	Doors or windows are open.	
	The air filter is clogged.	See "Maintenance". (P.7)
	Too many heat sources in the room in cooling mode.	Use minimum heat sources and in a short time.
Too many people in the room in cooling mode.	Lower the temperature setting or change to "Medium" or "High".	

E
ENGLISH





If your air conditioner does not work properly even after checking each item of "Before Requesting Services" and "Troubleshooting"

- Stop the operation immediately and turn the power off. Then contact your dealer and report the serial number and symptom. You also report if the inspection mark  and the letters E, F, H, L, P in combination with numbers appear on the LCD of the remote controller.
- Never repair the air conditioner by yourself since it is very dangerous for you to do so.

Nous vous remercions d'avoir fait l'acquisition de ce produit Panasonic.
Ce produit est une unité intérieure de climatiseur commercial.
Instructions d'installation jointes.

Table des matières

● Précautions de sécurité	10
● Précautions d'utilisation	13
● Nom des pièces	14
<hr/>	
● Entretien	15
• Mécanisme de fonctionnement	15
● Dépannage	16
• Avant de demander une réparation	17
<hr/>	
● Caractéristiques	83
• Unité intérieure	83
• Unité extérieure	85
• Tableau des langues correspondantes	88

 AVERTISSEMENT	Ce symbole indique que cet équipement utilise un réfrigérant inflammable. En présence d'une source d'inflammation externe, une fuite de réfrigérant peut provoquer une inflammation.
 PRÉCAUTION	Ce symbole indique le type de réfrigérant inflammable contenu dans le système.
 PRÉCAUTION	Ce symbole indique que l'équipement doit être manipulé par un technicien après-vente, qui se reportera au Manuel technique.
 PRÉCAUTION	Ce symbole indique que des informations sont incluses dans le mode d'emploi et/ou les Instructions d'installation.

Informations sur le produit

Pour tout problème ou toute question relatifs au climatiseur, les informations ci-dessous sont requises. Les numéros de modèle et de série se trouvent sur la plaque signalétique.

No. de modèle

No. de série

Date d'achat

Adresse du revendeur

Numéro de téléphone





Informations importantes concernant le réfrigérant utilisé

REMARQUE

Reportez-vous aux instructions d'installation livrées avec l'unité extérieure.

Précautions de sécurité

Les symboles suivants utilisés dans ce mode d'emploi avertissent d'un danger potentiel pour l'utilisateur, le personnel d'entretien ou l'appareil :

 AVERTISSEMENT	Ce symbole signale un danger ou des opérations dangereuses qui risquent d'entraîner des blessures physiques graves ou mortelles.
 PRÉCAUTION	Ce symbole signale un danger ou des opérations dangereuses qui risquent d'entraîner des blessures physiques ou des dommages matériels, notamment de l'appareil.
 Actions interdites	 Points à observer

- Lire attentivement ce mode d'emploi avant de faire fonctionner le climatiseur. Si l'on rencontre des difficultés ou des problèmes, consulter le revendeur.
- Le climatiseur est conçu pour créer un environnement confortable chez soi. Ne l'utiliser qu'aux fins pour lesquelles il a été prévu, en suivant les instructions de ce mode d'emploi.

AVERTISSEMENT

 S'informer auprès d'un revendeur agréé ou d'un spécialiste concernant l'utilisation du type de réfrigérant spécifié. L'utilisation d'un type de réfrigérant autre que celui spécifié comporte un risque d'endommagement du produit, d'éclatement et de blessure, etc.

Le climatiseur ne possède pas de ventilateur d'admission d'air frais extérieur. Il faudra donc ouvrir fréquemment les portes ou les fenêtres si l'on utilise dans la même pièce des appareils de chauffage à gaz ou au mazout qui consomment beaucoup d'oxygène.
Sinon, il y aurait risque d'asphyxie dans les cas extrêmes.

 Ne jamais utiliser ni entreposer d'essence ni aucune autre vapeur ou liquides inflammables près du climatiseur — cela serait extrêmement dangereux.

Ne pas utiliser cet appareil dans une atmosphère potentiellement explosive.

Ne jamais toucher l'unité avec des mains humides.

Ne pas insérer les doigts ni d'autres objets dans l'unité intérieure ou extérieure du climatiseur, car les pièces rotatives présentent un risque de blessure. 

AVERTISSEMENT

 Le contact du réfrigérant avec une flamme peut produire un gaz toxique.

Par mesure de sécurité, éteindre le climatiseur et le débrancher aussi de la prise secteur avant son nettoyage ou entretien.

Débrancher la prise d'alimentation de la prise secteur, ou désactiver le disjoncteur ou désactiver le dispositif de déconnexion de l'alimentation afin d'isoler le climatiseur de l'alimentation principale en cas d'urgence. 

Mettez au rebut conformément aux lois nationales et/ou locales.

 Ce produit ne doit en aucune circonstance être modifié ou démonté. Une unité modifiée ou démontée peut provoquer un incendie, une électrocution ou des blessures.



Les utilisateurs ne doivent pas nettoyer l'intérieur des unités intérieures et extérieures. Faire appel à un revendeur agréé ou à un spécialiste pour le nettoyage.

En cas de dysfonctionnement de cet appareil, ne pas le réparer soi-même. Prenez contact avec le revendeur ou un SAV pour la réparation et la mise au rebut.

 Prévoyez une prise électrique à utiliser exclusivement pour chaque unité, et prévoyez un dispositif de déconnexion de l'alimentation, un disjoncteur de fuite à la terre ou un disjoncteur différentiel pour la protection contre surintensité de courant dans la ligne exclusive.

Prévoir une prise secteur électrique exclusive pour chaque unité, et un moyen de déconnexion totale de l'alimentation ayant une séparation de contact sur tous les pôles doit être incorporé au câblage fixe conformément aux normes de câblage.

Pour éviter les risques possibles d'une défaillance d'isolation, l'unité doit être mise à la terre. 

 Ne pas utiliser de cordon, de rallonge ou de cordon non spécifié afin d'éviter tout risque de surchauffe et d'incendie.  

 L'appareil doit être stocké dans une pièce sans sources d'allumage utilisées en continu (par exemple, flammes nues, appareil à gaz en marche ou chauffage électrique en marche).

Attention, certains réfrigérants ne contiennent pas d'agent odorant.

Si l'appareil utilisant des réfrigérants inflammables est installé dans une zone non ventilée, celle-ci doit être agencée de manière à ce que les éventuelles fuites de réfrigérant ne stagnent pas pour ne pas entraîner de risque d'incendie ou d'explosion.

L'appareil doit être stocké dans un endroit bien ventilé, dans une pièce d'une superficie correspondant à celle spécifiée pour l'utilisation.

Après avoir installé l'unité, demandez impérativement à l'installateur l'espace au sol de la pièce où l'unité est installée et la quantité de charge du réfrigérant.

En cas de changement d'unité ou de cloison de séparation, consultez impérativement le revendeur ou le dépanneur.

 N'utiliser aucun dispositif autre que ceux recommandés par le fabricant pour accélérer le processus de dégivrage.

Ne pas percer ni brûler.

Si une ventilation mécanique est nécessaire, les événements ne doivent pas être obstrués.



AVERTISSEMENT

 L'appareil doit être stocké dans une pièce exempte de flammes nues continues (par exemple, un appareil à gaz en marche) et de sources de chaleur (par exemple, un radiateur électrique en marche).

 Cesser d'utiliser le produit lorsqu'une anomalie ou défaillance quelconque se produit et débrancher la fiche d'alimentation ou mettre hors tension l'interrupteur et le disjoncteur. (Risque de fumée/incendie/décharge électrique)

Exemples d'anomalie ou défaillance :

- L'ELCB se déclenche fréquemment.
 - Le produit ne se met parfois pas en marche lorsqu'il est mis sous tension.
 - L'alimentation est parfois déconnectée lorsque le cordon est bougé.
 - Une odeur de brûlé ou un bruit anormal est détecté pendant le fonctionnement.
 - Le corps est déformé ou anormalement chaud.
 - Fuite d'eau de l'unité intérieure.
 - Le cordon d'alimentation ou la prise deviennent anormalement chauds.
 - La vitesse du ventilateur ne peut pas être contrôlée.
 - L'unité s'arrête de fonctionner immédiatement même si elle est activée pour opérer.
 - Le ventilateur ne s'arrête pas même si l'opération est arrêtée.
- Contactez immédiatement le revendeur local pour un entretien/réparation.

 Ne pas s'asseoir ou monter sur l'unité.  Il y a un risque de chute accidentelle.

NOTIFICATION

- L'appareil doit être stocké de manière à éviter tout dommage mécanique.
- Il se peut que le compresseur s'arrête parfois pendant des orages. Ceci n'est pas une panne mécanique. L'appareil redémarre automatiquement après quelques minutes.
- Le texte anglais correspond aux instructions d'origine. Les autres langues sont les traductions des instructions d'origine.

PRÉCAUTION

 Cet appareil est conçu pour être utilisé par des utilisateurs expérimentés ou confirmés en magasin, dans l'industrie légère et dans les fermes, ou pour une utilisation commerciale par les profanes.

Cet appareil peut être utilisé par des enfants à partir de 8 ans et des personnes aux facultés physiques, sensorielles ou mentales diminuées ou sans expérience ni expertise sous la surveillance d'un adulte ou s'ils ont reçu des instructions concernant l'utilisation sécuritaire de l'appareil et s'ils comprennent les risques encourus. Les enfants ne doivent pas jouer avec l'appareil. Le nettoyage et la maintenance utilisateur ne doivent pas être effectués par un enfant laissé sans surveillance.



Placer l'alarme incendie et la sortie d'air à au moins 1,5 m de l'unité.

Ne pas trop refroidir ou chauffer une pièce où se trouvent des bébés ou des malades.

 Ne pas mettre le climatiseur sous et hors tension à l'aide de l'interrupteur d'alimentation du système. Utiliser le bouton de marche/arrêt de fonctionnement (ON/OFF).

Ne rien introduire dans la sortie d'air de l'unité extérieure. Cela est très dangereux, car le ventilateur marche à grande vitesse. 

Ne pas toucher l'arrivée d'air ou les ailettes coupantes en aluminium de l'unité extérieure. Il y a un risque de blessure. 

Ne pas introduire d'objet dans le BOITIER DU VENTILATEUR. Il y a un risque de blessure et l'unité pourrait être endommagée.  

Précautions d'utilisation

Installation

- Ce climatiseur doit être installé par un technicien qualifié et conformément aux instructions fournies avec l'appareil.
- Avant de procéder à l'installation, vérifier que la tension secteur du local d'utilisation (bureau ou habitation) est la même que celle indiquée sur la plaque signalétique.

AVERTISSEMENT

Éviter les endroits suivants pour l'installation.

- Endroits où de la fumée ou des gaz inflammables sont présents. Endroits à la température extrêmement élevée, comme une serre.
- Endroits où sont placés des objets générant une chaleur excessivement élevée.

Attention :

- Éviter d'installer l'unité extérieure dans un endroit qui risque d'être aspergé d'eau de mer ou dans un environnement sulfureux, par exemple à proximité d'une source thermique. (Pour protéger le climatiseur de toute corrosion)

Câblage

- Tous les câbles doivent respecter les codes électriques locaux. (Pour les détails, consulter le revendeur ou un électricien qualifié.)
- Chaque unité doit être correctement mise à la terre avec un fil de terre (ou de masse) ou au moyen d'un câblage d'alimentation.
- Les raccordements devront être confiés à un électricien qualifié.

Préparatifs de fonctionnement

Mettre le climatiseur sous tension 5 heures environ avant de le faire fonctionner. (pour le chauffer)

- Le laisser sous tension pour un usage continu.

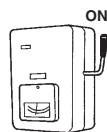

REMARQUE

Débrancher la prise d'alimentation de la prise secteur, ou désactiver le disjoncteur ou désactiver le dispositif de déconnexion de l'alimentation afin d'isoler le climatiseur de l'alimentation principale lorsqu'il n'est pas utilisé pendant longtemps.

Conseils pour économiser de l'énergie

■ À éviter

- Ne pas bloquer l'entrée ni la sortie de l'air de l'unité. (Si l'une ou l'autre sont obstruées, l'unité ne fonctionnera pas bien et peut entraîner un dysfonctionnement.)
- Pendant l'opération de refroidissement, utiliser des rideaux ou des stores pour empêcher la lumière directe du soleil de pénétrer dans la pièce.

■ À faire

- Le filtre à air doit toujours être propre. (Un filtre bouché affectera la performance de l'unité.) → « Entretien » (P. 15)
- Pour éviter que l'air climatisé ne s'échappe, fermer les fenêtres, les portes et toute autre ouverture.

Avis aux utilisateurs concernant la collecte et l'élimination des piles et des appareils électriques et électroniques usagés



Apposé sur le produit lui-même, sur son emballage, et/ou figurant dans la documentation qui l'accompagne, ce pictogramme indique que les piles et appareils électriques et électroniques usagés doivent être séparés des ordures ménagères.

Afin de permettre le traitement, la valorisation et le recyclage adéquats des piles et des appareils usagés, veuillez les porter à l'un des points de collecte prévus, conformément à la législation nationale en vigueur ainsi qu'aux directives 2002/96/CE et 2006/66/CE.

En éliminant piles et appareils usagés conformément à la réglementation en vigueur, vous contribuez à prévenir le gaspillage de ressources précieuses ainsi qu'à protéger la santé humaine et l'environnement contre les effets potentiellement nocifs d'une manipulation inappropriée des déchets. Pour de plus amples renseignements sur la collecte et le recyclage des piles et appareils usagés, veuillez vous renseigner auprès de votre mairie, du service municipal d'enlèvement des déchets ou du point de vente où vous avez acheté les articles concernés.

Le non-respect de la réglementation relative à l'élimination des déchets est passible d'une peine d'amende.

Pour les utilisateurs professionnels au sein de l'Union européenne

Si vous souhaitez vous défaire de pièces d'équipement électrique ou électronique, veuillez vous renseigner directement auprès de votre détaillant ou de votre fournisseur.

[Information relative à l'élimination des déchets dans les pays extérieurs à l'Union européenne]

Ce pictogramme n'est valide qu'à l'intérieur de l'Union européenne. Pour connaître la procédure applicable dans les pays hors Union européenne, veuillez vous renseigner auprès des autorités locales compétentes ou de votre distributeur.



Note relative au pictogramme à apposer sur les piles (voir les 2 exemples ci-contre) :

Le pictogramme représentant une poubelle sur roues barrée d'une croix est conforme à la réglementation. Si ce pictogramme est combiné avec un symbole chimique, il remplit également les exigences posées par la Directive relative au produit chimique concerné.

Nom des pièces

UNITÉ INTÉRIEURE

Type F1 (Conduit discret)

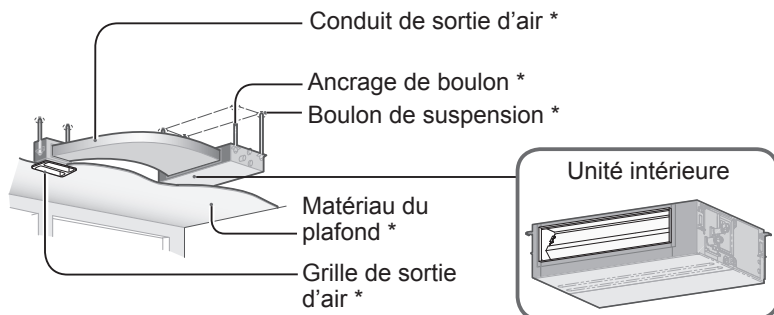

* Fourniture sur site

Type T2 (Plafond)



UNITÉ EXTÉRIEURE

PE2 (Type 36, 50, 60)

PEY2 (Type 60, 71)



PE1 (Type 60, 71)

PEY1 (Type 100, 125)

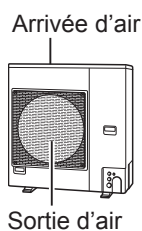

PE1 (Type 100, 125, 140)

PEY1 (Type 140)

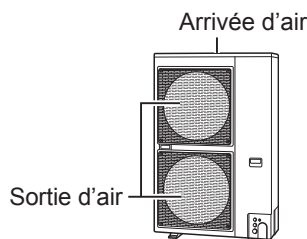

PZ2 (Type 60, 71)

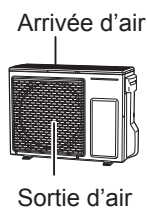

PZ2 (Type 100, 125, 140)

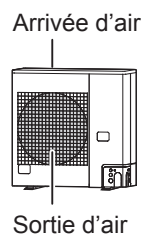

Optionnel

Télécommande sans fil



No.de modèle
CZ-RWST3 (Type T2)

CZ-RWSC3
(Pour toutes les unités
intérieures)

Télécommande de minuterie

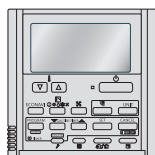

No.de modèle
CZ-RTC4

Pour toutes les
unités intérieures

Télécommande câblée haut de gamme



No.de modèle
CZ-RTC5A
CZ-RTC5B
Pour toutes les
unités intérieures

Lire le mode d'emploi accompagnant la télécommande.

■ Fonctionnement et réglage du sens de circulation de l'air

Consultez le Mode d'emploi qui accompagne la télécommande.

Entretien

⚠ AVERTISSEMENT

- Par mesure de sécurité, éteindre le climatiseur et le débrancher de la prise secteur avant son nettoyage. (Autrement, une décharge électrique ou des blessures pourraient survenir, car le ventilateur tourne à grande vitesse.)
- Ne pas verser d'eau sur l'unité intérieure. (Cela pourrait abîmer les composants internes et provoquer une décharge électrique.)

⚠ PRÉCAUTION

- Ne jamais utiliser de solvants ou de produits chimiques corrosifs. De plus, ne pas essuyer les pièces en plastique avec de l'eau très chaude. (Cela pourrait déformer ou décolorer l'unité.)
- Certains bords métalliques et les ailettes sont coupants. Prendre garde lorsqu'on les nettoie. (Blessure possible.)
- Utiliser un escabeau ou une échelle stable lors du nettoyage d'une unité intérieure installée en hauteur.

Unité intérieure (par ex., type T2)

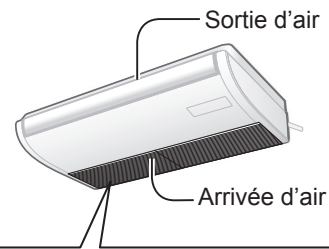

Essuyer avec un chiffon doux.
(En cas de saleté tenace, nettoyer avec un chiffon propre humecté d'eau.)

- La bobine interne et les autres composants de l'unité extérieure doivent être régulièrement nettoyés.
 - Consulter le revendeur ou un service après-vente.

F FRANÇAIS

■ Entretien du filtre à air

Consultez le revendeur ou un service après-vente lorsque le  (filtre) apparaît sur l'écran de la télécommande câblée.

Télécommande de minuterie

Télécommande câblée
haut de gamme

Indicateur de filtre

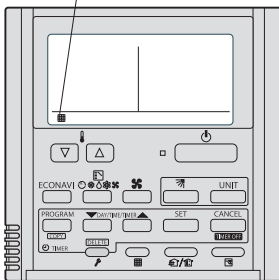

Indicateur de filtre

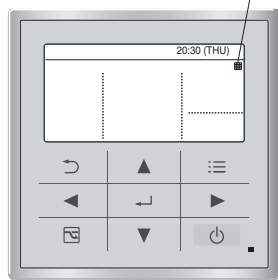



Mécanisme de fonctionnement

■ Performance de chauffage

- Étant donné que ce climatiseur utilise l'air externe pour le chauffage, ses performances de chauffage déclinent à mesure que la température externe diminue. (En raison du système à pompe de chaleur)
→ Dans ce cas, utilisez un autre appareil de chauffage.

■ Dégivrage

- Cet appareil peut démarrer un processus de dégivrage pour faire fondre le givre qui s'est formé sur l'unité extérieure.
 - ① **Le dégivrage démarre** : Le ventilateur de l'unité intérieure s'arrête (ou la vitesse ralentit considérablement).
→ «  » (STANDBY) apparaît.
 - ② **Le chauffage reprend après quelques minutes** : Le ventilateur de l'unité intérieure reste arrêté (ou il tourne à une vitesse très lente) jusqu'à ce que la bobine de l'échangeur de chaleur intérieur chauffe suffisamment.
→ «  » (STANDBY) s'affiche.
 - ③ **Le dégivrage est terminé** : Le ventilateur de l'unité intérieure se met à fonctionner.
→ «  » (STANDBY) disparaît.

■ Fonctionnement séchage « DRY »

- Une fois que la température de la salle atteint le niveau réglé, l'unité extérieure se met automatiquement en marche/arrêt pour la maintenir à ce niveau.
- Lorsque l'unité extérieure est éteinte, le ventilateur de l'unité intérieure s'arrête aussi. (Pour empêcher l'humidité dans la pièce d'augmenter davantage)
- Lorsque la température de la salle est susceptible d'atteindre le niveau réglé, la vitesse du ventilateur est automatiquement réglée sur « brise » (léger vent).

■ En cas de coupure de courant pendant que l'unité est en marche

Lorsque l'unité recommence automatiquement à fonctionner après une panne de courant provisoire, les mêmes réglages qu'avant la panne sont utilisés.

Dépannage

Vérifier avant de nous contacter ou de demander une réparation.

		Symptôme	Cause / Remède
Unité intérieure	Bruit	Un bruit comme de l'eau qui coule est entendu pendant ou après le fonctionnement.	<ul style="list-style-type: none"> • Un bruit de liquide réfrigérant s'écoulant à l'intérieur de l'unité • Un bruit de vidange de l'eau à travers la durite de vidange
		Un bruit de craquement est entendu pendant ou après le fonctionnement.	<ul style="list-style-type: none"> • Bruit dû au changement de température des pièces
	Odeurs de l'air évacué pendant le fonctionnement.		<ul style="list-style-type: none"> • Odeur des composants internes, de cigarettes et de cosmétiques accumulés dans le climatiseur lorsque l'air est évacué. • L'intérieur de l'unité est sale. (Contacter le revendeur.)
	Des gouttes de condensation s'accumulent à proximité de la sortie d'air pendant le refroidissement.		<ul style="list-style-type: none"> • L'humidité interne est refroidie par un vent frais et s'accumule sous forme de gouttes de condensation.
	De la buée se forme pendant le refroidissement.		<ul style="list-style-type: none"> • Si le climatiseur a été installé dans un endroit, comme un restaurant où il y a de grandes quantités de vapeurs d'huile, le nettoyage est nécessaire, car l'intérieur de l'unité (échangeur de chaleur) est sale. (Contacter le revendeur.)
	De la buée se forme pendant le chauffage.		<ul style="list-style-type: none"> • Le dégivrage est en cours.
	Le ventilateur tourne pendant un moment même alors que le climatiseur ne fonctionne pas.		<ul style="list-style-type: none"> • La rotation du ventilateur permet un fonctionnement en douceur. • Il se peut que le ventilateur tourne pour sécher l'échangeur de chaleur selon le réglage.
	Direction du flux d'air	La direction du flux d'air change pendant le fonctionnement.	<ul style="list-style-type: none"> • Lorsque la température d'évacuation de l'air est basse pendant le chauffage ou le dégivrage, la circulation horizontale de l'air est automatiquement sélectionnée.
		La direction du flux d'air ne peut pas être réglée.	
		La direction du flux d'air ne peut pas être modifiée.	
	Le volet bouge plusieurs fois après le changement de la direction.	<ul style="list-style-type: none"> • Le volet avance une fois à la position standard, puis se place dans la direction du flux d'air. 	
De la poussière est évacuée.		<ul style="list-style-type: none"> • La poussière accumulée dans l'unité intérieure est évacuée. 	
À la première utilisation à vitesse élevée, il se peut que le ventilateur tourne parfois plus vite que la vitesse de réglage. (3 à 30 minutes)		<ul style="list-style-type: none"> • Il s'agit d'une vérification du fonctionnement, pour confirmer que le moteur du ventilateur tourne dans les limites de la plage d'utilisation. 	
Unité extérieure	Ne fonctionne pas (En cas de mise sous tension immédiate/ En cas d'arrêt et de reprise immédiate du fonctionnement)		<ul style="list-style-type: none"> • Le climatiseur ne fonctionne pas pendant les 3 premières minutes environ en raison de l'activation du circuit de protection du compresseur.
	Un bruit est émis pendant le chauffage.		<ul style="list-style-type: none"> • Le dégivrage est en cours.
	De la vapeur est émise pendant le chauffage.		
	Le ventilateur continue à tourner même après l'arrêt du fonctionnement avec la télécommande.		<ul style="list-style-type: none"> • Ceci afin de permettre un fonctionnement en douceur.

Avant de demander une réparation

Symptôme	Cause	Remède
Le climatiseur ne fonctionne pas, bien qu'il soit sous tension.	Panne de courant ou après une panne de courant	Appuyer sur le bouton ON/OFF sur la télécommande.
	Le bouton de fonctionnement (alimentation) est sur OFF.	<ul style="list-style-type: none"> • Si le disjoncteur est éteint, l'allumer. • Si le disjoncteur s'est déclenché, consulter le revendeur sans l'allumer.
	Un fusible a sauté.	Contacter le revendeur.
Médiocre performance du refroidissement ou du chauffage	L'arrivée d'air ou la sortie d'air des unités intérieure et extérieure est bouchée par de la poussière.	Enlever la poussière.
	L'interrupteur de vitesse du ventilateur est réglé sur « Bas ».	Le placer sur « Moyenne » ou « Rapide ».
	Réglages de la température incorrects	Voir « Conseils pour économiser de l'énergie ». (P. 13)
	La pièce est exposée aux rayons directs du soleil en mode de refroidissement.	
	Des portes ou des fenêtres sont ouvertes.	
	Le filtre à air est bouché.	Voir « Entretien ». (P. 15)
	Il y a trop de sources de chaleur dans la pièce en mode de refroidissement.	Utiliser peu de sources de chaleur et pendant un bref instant.
Il y a trop de gens dans la pièce en mode de refroidissement.	Baisser le réglage de température ou le placer sur « Moyenne » ou « Rapide ».	

F FRANÇAIS





Si le climatiseur ne fonctionne pas correctement même après avoir vérifié chacun des points de « Avant de demander une réparation » et « Dépannage »

- Arrêter immédiatement le fonctionnement et couper l'alimentation. Contacter ensuite le revendeur et lui indiquer le numéro de série et les symptômes. Indiquer également la marque d'inspection Δ et les lettres E, F, H, L, P avec les nombres qui apparaissent sur l'écran LCD de la télécommande.
- Ne jamais essayer de réparer soi-même le climatiseur, car ceci présente un danger très élevé pour l'utilisateur.

Le agradecemos la compra de este producto Panasonic. Este dispositivo es una unidad interior de acondicionador de aire comercial. Las instrucciones de instalación se incluyen con el aparato.

Índice

● Precauciones de seguridad	18
● Precauciones de uso	21
● Nombres de las partes	22
<hr/>	
● Mantenimiento	23
• Mecanismo de funcionamiento	23
● Localización y resolución de problemas	24
• Antes de solicitar ayuda del servicio técnico	25
<hr/>	
● Especificaciones	83
• Unidad interior	83
• Unidad exterior	85
• Tabla de correspondencia de idiomas	88

	ADVERTENCIA	Este símbolo indica que este equipo utiliza un refrigerante inflamable. Si se produce una fuga del refrigerante y hay presente una fuente de ignición externa, existe la posibilidad de ignición.
	PRECAUCIÓN	Este símbolo indica el tipo de refrigerante inflamable que contiene el sistema.
	PRECAUCIÓN	Este símbolo indica que el personal de mantenimiento debe manipular este equipo consultando el Manual técnico.
	PRECAUCIÓN	Este símbolo indica que hay información incluida en las instrucciones de funcionamiento o las instrucciones de instalación.

Información del producto

Si tiene preguntas o problemas relacionados con su acondicionador de aire necesitará la siguiente información. El modelo y el número de serie se encuentran en la placa de características.

N.º de modelo
N.º de serie
Fecha de adquisición
Dirección del distribuidor
Número de teléfono





Información importante referente al refrigerante utilizado

NOTA

Consulte las instrucciones de instalación incluidas con la unidad exterior.

Precauciones de seguridad

Los símbolos siguientes utilizados en estas instrucciones de funcionamiento le avisan de que existen condiciones potencialmente peligrosas para los usuarios, el personal de servicio o el propio aparato:

	ADVERTENCIA	Este símbolo indica un riesgo o uso peligroso que podría causar graves heridas personales o incluso la muerte.
	PRECAUCIÓN	Este símbolo indica un riesgo o uso peligroso que podría causar heridas personales o daños al aparato o a otras propiedades.
	Situaciones prohibidas	
	Cuestiones que deben respetarse	

- Lea con atención estas instrucciones de funcionamiento antes de utilizar este acondicionador de aire. Si sigue teniendo alguna dificultad o problema, póngase en contacto con el distribuidor para que le ayude a solucionarlo.
- Este acondicionador de aire ha sido diseñado para proporcionarle un ambiente agradable en su habitación. Utilícelo solamente con la finalidad para la que ha sido diseñado, según se describe en estas instrucciones de funcionamiento.

ADVERTENCIA

 Confirme con el distribuidor o especialista autorizado el tipo de refrigerante especificado que debe usar. El uso de un refrigerante distinto al tipo especificado puede acarrear daños al producto, explosiones, lesiones, etc.

Este acondicionador de aire no dispone de ventilador para introducir aire fresco del exterior. Cuando utilice en la misma sala aparatos de calefacción de gas o queroseno, que consumen mucho oxígeno del aire, debe abrir con frecuencia las puertas o ventanas. De lo contrario, en casos extremos, existe el riesgo de asfixia.

 Nunca utilice ni guarde gasolina u otros productos o líquidos inflamables cerca del acondicionador de aire porque es muy peligroso.

No utilice este aparato en una atmósfera potencialmente explosiva.

No toque nunca la unidad con las manos mojadas.

No introduzca los dedos ni ningún otro objeto en la unidad interior o exterior del acondicionador de aire: las piezas giratorias pueden provocar heridas. 

ADVERTENCIA

 Si el refrigerante entra en contacto con una llama generará gas tóxico.

Por motivos de seguridad, asegúrese de apagar el acondicionador de aire y también de desconectar la alimentación antes de efectuar limpiezas o reparaciones.

En caso de emergencia, desconecte el enchufe de alimentación de la toma de corriente, apague el disyuntor o apague el elemento de desconexión de la alimentación para aislar el acondicionador de aire de la fuente de suministro eléctrico.



Deshágase de este producto según la legislación nacional o local.

 Este producto no debe modificarse ni desmontarse en ningún caso. La unidad modificada o desmontada podría provocar un incendio, descargas eléctricas o lesiones.

Los usuarios no deben limpiar el interior de las unidades interiores y exteriores. Encargue la limpieza a un distribuidor o especialista autorizado.

En caso de que este aparato funcione incorrectamente, no lo repare usted mismo. Póngase en contacto con el distribuidor de ventas o servicios para solicitar una reparación y para deshacerse del producto.

 Proporcione una toma de corriente que vaya a utilizarse exclusivamente para cada unidad, e instale un elemento de desconexión de la alimentación, un disyuntor de fugas a tierra (ELCB) o un dispositivo de corriente residual (RCD) a modo de protección contra sobrecorriente en la línea exclusiva.

Proporcione una toma de corriente para cada unidad; y en el cableado fijo deberán incorporarse medios para la desconexión completa del suministro eléctrico que tengan una separación de contacto en todos los polos en conformidad con las normas del cableado.

Para prevenir posibles peligros a causa de un fallo en el aislamiento, la unidad debe conectarse a tierra.



 No utilice cables manipulados, empalmados, prolongados o de origen desconocido, para evitar sobrecalentamientos y riesgo de incendios.



 El aparato deberá guardarse en una habitación en la que no existan fuentes de ignición en continuo funcionamiento (por ejemplo, llamas expuestas, aparatos de gas en funcionamiento o calentadores eléctricos en funcionamiento).

Procure que los refrigerantes no emitan olores.

Las zonas no ventiladas en la que se instale un aparato que utilice refrigerantes inflamables se deberá construir de forma que las fugas de refrigerante, en caso de producirse, no se estanquen hasta el punto que puedan crear un riesgo de incendio o explosión.

El aparato se debe almacenar en una zona bien ventilada en la que el tamaño de la habitación corresponda al área de la habitación especificada para el funcionamiento.

Tras instalar la unidad, pregunte siempre al instalador la superficie de suelo de la habitación en la que está instalada la unidad y la cantidad de carga de refrigerante.

Si la unidad o el divisor de la habitación cambian, pregunte siempre al distribuidor o al servicio de atención técnica.

 No utilice ningún método diferente al que recomienda el fabricante para acelerar el proceso de descongelación ni para realizar tareas de limpieza.

No perfore ni queme el aparato.

En los casos en los que sea necesario utilizar ventilación mecánica, los orificios de ventilación deberán estar libres de obstrucciones.



ADVERTENCIA

 El aparato deberá guardarse en una habitación en la que no existan llamas expuestas (por ejemplo, aparatos de gas en funcionamiento) ni fuentes de ignición en continuo funcionamiento (por ejemplo, calentadores eléctricos en funcionamiento).

 Deje de utilizar el producto cuando haya cualquier anomalía/fallo y desconecte el cable de corriente o desactive el interruptor de alimentación y el interruptor. (Riesgo de humo/incendio/descarga eléctrica)
Ejemplos de anomalía o fallo:

- El ELCB se activa frecuentemente.
- El producto a veces no se enciende al activar el interruptor.
- La corriente a veces se desconecta cuando se mueve el cable.
- Huele a quemado o se oyen ruidos anormales durante el funcionamiento.
- La carcasa presenta deformaciones o está anormalmente caliente.
- Filtraciones de agua desde la unidad interior.
- El cable de alimentación o el enchufe está excesivamente caliente.
- No se puede controlar la velocidad del ventilador.
- La unidad se para inmediatamente incluso estando en funcionamiento.
- El ventilador no se para incluso habiendo cesado la operación.

Póngase en contacto inmediatamente con su proveedor local para su mantenimiento/repación.

 No se siente ni se ponga de pie sobre la unidad. Podría caerse y sufrir un accidente. 

AVISO

- El aparato deberá guardarse de tal modo que se eviten los daños mecánicos.
- El compresor podría detenerse ocasionalmente durante tormentas. Esta situación no representa un fallo mecánico. La unidad se recuperará automáticamente al cabo de unos minutos.
- El texto en inglés constituye las instrucciones originales. El resto de los idiomas son traducciones de las instrucciones originales.

PRECAUCIÓN

 Este aparato está pensado para ser utilizado por expertos o usuarios con la cualificación necesaria en tiendas, en la industria ligera y en granjas, o por no expertos en usos comerciales.

Este aparato puede ser utilizado por niños a partir de 8 años de edad y por personas con capacidades físicas, sensoriales o mentales o falta de experiencia y conocimiento, siempre que hayan recibido supervisión o instrucciones en relación al uso del aparato de forma segura y entiendan los riesgos que dicho uso conlleva. Los niños no deben jugar con el aparato. Los procesos de limpieza y mantenimiento por parte del usuario no deberán correr a cargo de niños sin la debida supervisión.



Instale la alarma contra incendios y la salida de aire a una distancia mínima de 1,5 m de la unidad.

No caliente ni enfríe demasiado la sala si en ella se encuentran bebés o personas discapacitadas.

 No apague ni encienda el acondicionador de aire con el interruptor de alimentación. Utilice para ello el botón de operación de encendido/apagado (ON/OFF).

No introduzca nada en las salidas de aire de la unidad exterior. Esto es muy peligroso, porque el ventilador gira a alta velocidad. 

No toque la entrada de aire ni las afiladas aletas de aluminio de la unidad exterior. Podría hacerse daño. 

No pegue ningún objeto en la CARCASA DEL VENTILADOR. Podría sufrir lesiones y la unidad podría dañarse.  

Precauciones de uso

Instalación

- Este acondicionador deberá instalarlo correctamente un técnico especializado en instalaciones, cumpliendo siempre con las instrucciones de instalación suministradas con este aparato.
- Antes de hacer la instalación, compruebe si la tensión de alimentación eléctrica suministrada en su casa u oficina es la misma que la indicada en la placa de características.



ADVERTENCIA

A la hora de realizar la instalación, evite los siguientes lugares.

- Lugares en los que exista humo o gas combustible. Lugares con temperaturas extremadamente elevadas, como por ejemplo un invernadero.
- Lugares en los que haya objetos que generen un nivel de calor excesivo.

Atención:

- Evite instalar la unidad exterior en lugares en los que agua salada pueda salpicar directamente al aparato, o en un lugar con presencia de aire sulfuroso, como por ejemplo cerca de un spa (El objetivo es proteger el acondicionador de aire de factores altamente corrosivos).

Cableado

- Todas las conexiones deben cumplir con los códigos eléctricos locales (póngase en contacto con su concesionario o electricista cualificado para obtener más detalles).
- Cada unidad debe estar conectada a tierra correctamente, mediante un cable de puesta a tierra (masa) o a través del cableado de alimentación.
- Las conexiones debe realizarlas un electricista cualificado.

Preparación del funcionamiento

Active la alimentación eléctrica 5 horas antes de poner en marcha el equipo.

(El objetivo es que el dispositivo se caliente)

- Mantenga la alimentación eléctrica activada para uso continuo.



NOTA

Si el aparato no va a utilizarse durante un periodo prolongado, desconecte el enchufe de alimentación de la toma de corriente, apague el disyuntor, o apague el elemento de desconexión de la alimentación para aislar el acondicionador de aire de la fuente de suministro eléctrico.

Consejos de ahorro de energía

■ Evite

- **No bloquee la entrada ni la salida de aire de la unidad (si una de estas dos zonas se obstruye, la unidad no funcionará correctamente y presentará fallos).**
- Durante la operación de refrigeración, utilice sombrillas, persianas o cortinas para evitar que la luz solar directa acceda a la sala.

■ Efectúe

- Mantenga siempre el filtro de aire limpio (la presencia de un filtro atascado hará que el rendimiento de la unidad sea más bajo). → "Mantenimiento" (P. 23)
- Para impedir que el aire acondicionado se escape, mantenga las ventanas, las puertas y otras aberturas cerradas.

Información para los usuarios relativa a la recopilación y eliminación de equipos y pilas usados



Estos símbolos en los productos, embalajes y/o documentos adjuntos, significan que los aparatos eléctricos y electrónicos y las baterías no deberían ser mezclados con los desechos domésticos.

Para un tratamiento, una recuperación y un reciclaje adecuados de los productos usados y de las pilas gastadas, llévelos a los puntos de recogida correspondientes, según la normativa de su país y las Directivas 2002/96/EC y 2006/66/EC.

Al deshacerse de estos productos y de estas pilas correctamente estará ayudando a ahorrar valiosos recursos y a evitar posibles efectos negativos para la salud humana y para el medio ambiente. La manipulación inadecuada de estos residuos podría provocar situaciones perniciosas.

Si desea obtener más información sobre la recopilación y el reciclaje de productos usados y de pilas gastadas, póngase en contacto con el ayuntamiento, con el servicio de recogida de basuras o con el punto de venta en el que compró los productos en cuestión.

El desecho incorrecto de estos residuos podría suponer la aplicación de multas según la normativa vigente.

Para usuarios empresariales de la Unión Europea

Si desea deshacerse de productos eléctricos y electrónicos, póngase en contacto con su distribuidor o proveedor para obtener más información.

[Información de desecho en otros países fuera de la Unión Europea]

Estos símbolos son válidos únicamente en la Unión Europea. Si desea deshacerse de estos productos, póngase en contacto con las autoridades locales o con su distribuidor y pregunte cuál es el método de desecho correcto.



Nota para el símbolo de batería (ejemplos de dos símbolos de la parte inferior):

Este símbolo podría utilizarse en combinación con un símbolo de producto químico. En este caso cumple con los requisitos impuestos por la Directiva en relación al producto químico en cuestión.



Nombres de las partes

UNIDAD INTERIOR

Tipo F1 (Conducto de perfil bajo)

Tipo T2 (Techo)

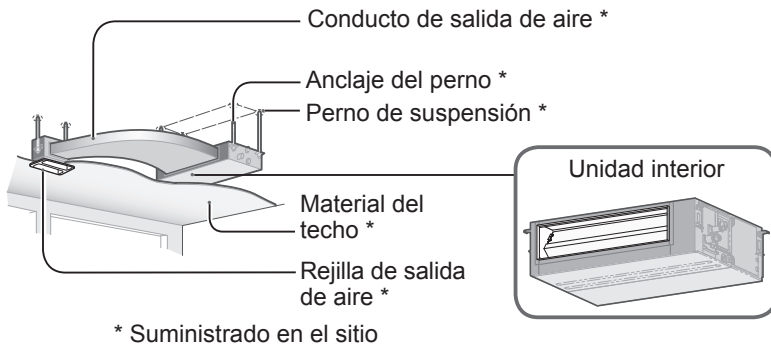

UNIDAD EXTERIOR

PE2 (Tipo 36, 50, 60)

PE1 (Tipo 60, 71)

PE1 (Tipo 100, 125, 140)

PEY2 (Tipo 60, 71)

PEY1 (Tipo 100, 125)

PEY1 (Tipo 140)

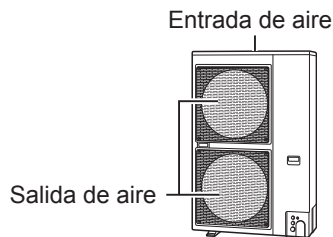
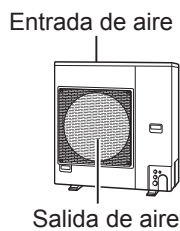

PZ2 (Tipo 60, 71)

PZ2 (Tipo 100, 125, 140)

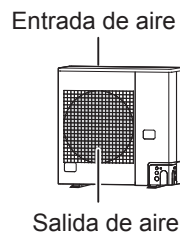

Opcional

Unidad de mando a distancia inalámbrica



N.º de modelo
CZ-RWST3 (Tipo T2)

CZ-RWSC3
(Para todas las unidades interiores)

Unidad de mando a distancia del temporizador



N.º de modelo
CZ-RTC4

Para todas las unidades interiores

Mando a distancia con cable de altas prestaciones



N.º de modelo
CZ-RTC5A
CZ-RTC5B
Para todas las unidades interiores

Lea las instrucciones de funcionamiento incluidas con el mando a distancia.

■ Funcionamiento y ajuste de la dirección del flujo de aire

Consulte las Instrucciones de funcionamiento incluidas con el mando a distancia.

Mantenimiento

⚠ ADVERTENCIA

- Por motivos de seguridad, asegúrese de apagar el acondicionador de aire y desconectarlo de la red eléctrica antes de realizar su limpieza (de lo contrario, podrían producirse descargas eléctricas o lesiones, debido a que el ventilador gira a alta velocidad).
- No vierta agua dentro de la unidad interior (el agua podría dañar los componentes internos y provocar un riesgo de descarga eléctrica).

⚠ PRECAUCIÓN

- No utilice nunca disolventes ni productos químicos agresivos. No limpie las partes de plástico con agua muy caliente (podría provocar deformaciones y cambios de color).
- Algunos bordes y aletas metálicos están muy afilados. Tenga cuidado al limpiar estas partes (podría provocarse lesiones).
- Utilice un taburete o escalera firmes al limpiar una unidad interior instalada en altura.

Unidad interior (p. ej. tipo T2)



Limpe la unidad con un paño suave.
(Si está muy sucia, utilizar un paño humedecido con agua.)

- El serpentín interno y otros componentes de la unidad exterior deberán limpiarse regularmente.
 - Póngase en contacto con su distribuidor o centro de reparaciones.

ESPAÑOL

■ Mantenimiento del filtro de aire

Póngase en contacto con un distribuidor o centro de servicio cuando aparezca (Filtro) en la pantalla del mando a distancia con cable.

Unidad de mando a distancia del temporizador

Indicador de filtro

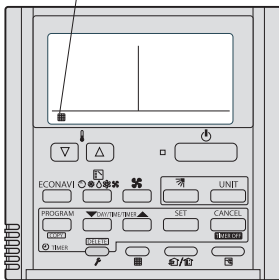

Mando a distancia con cable de altas prestaciones

Indicador de filtro

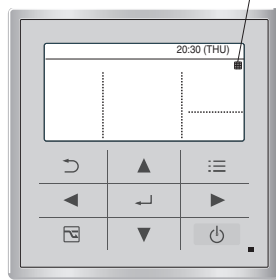

Mecanismo de funcionamiento

■ Rendimiento en calefacción

- Dado que este acondicionador de aire utiliza el aire exterior para el proceso de calefacción, el rendimiento de calefacción disminuye a medida que la temperatura del exterior desciende (Debido al sistema de bomba de calor).
→ Si se da esta situación, utilice otro dispositivo de calefacción.

■ Descongelación

- Este dispositivo podría iniciar la operación de descongelación para fundir la escarcha formada en la unidad exterior.
 - ① **Comienza el proceso de descongelación:** el ventilador de la unidad interior se detiene (o la velocidad pasa a ser extremadamente baja).
→ Aparece "❄" (STANDBY).
 - ② **Transcurridos unos minutos, la operación de calefacción continúa:** El ventilador de la unidad interior permanece detenido (o funciona a muy baja velocidad) hasta que el serpentín de intercambio de calor interior se haya calentado suficientemente.
→ Aparece "❄" (STANDBY).

- ③ **El proceso de descongelación ha finalizado:** el ventilador de la unidad interior comienza a funcionar.
→ Desaparece "❄" (STANDBY).

■ Funcionamiento "DRY" (deshumidificación)

- Cuando la sala alcanza la temperatura que ha sido ajustada, la unidad exterior repite el ciclo de apagado y encendido automáticamente.
- Cuando la unidad exterior se apaga, también lo hace el ventilador de la unidad interior (Para evitar que la humedad de la sala aumente de nuevo).
- Cuando es más probable que la temperatura de la habitación llegue al nivel establecido, la velocidad del ventilador se ajusta automáticamente en la opción "brisa" (viento suave).

■ Si se produce un corte del suministro eléctrico mientras está funcionando la unidad

Cuando la unidad reanuda su funcionamiento después de un corte temporal del suministro eléctrico utiliza la misma configuración establecida antes del corte del suministro.

Localización y resolución de problemas

Compruebe antes de realizar consultas o solicitar tareas de servicio.

		Síntoma	Causa / Medida
Unidad interior	Ruido	Se escucha ruido similar a corrientes de agua antes o durante el funcionamiento de la unidad.	<ul style="list-style-type: none"> • Ruido de líquido refrigerante fluyendo por el interior de la unidad • Ruido de agua de drenaje a través del tubo de drenaje
		Se escucha ruido de crujidos durante el funcionamiento o al cesar el funcionamiento de la unidad.	<ul style="list-style-type: none"> • Ruido provocado por el cambio de temperatura de las piezas
	Durante el funcionamiento, el aire descargado presenta olores.		<ul style="list-style-type: none"> • Se descargan componentes de olor de interiores, olor a cigarro y olor a cosméticos acumulados en el acondicionador de aire y su aire. • El interior de la unidad está sucio (consulte a su distribuidor).
	Se acumulan gotas de rocío cerca de la salida de aire durante la operación de refrigeración.		<ul style="list-style-type: none"> • La humedad interna se refrigera mediante viento frío, y se acumula en forma de gotas de rocío.
	Aparece niebla durante la operación de refrigeración.		<ul style="list-style-type: none"> • Si el acondicionador de aire se ha instalado en lugares como, por ejemplo, restaurantes, en los que se acumulan grandes cantidades de rocío de aceite, la limpieza resulta necesaria porque el interior de la unidad (el intercambiador de calor) está sucio (consulte a su distribuidor).
	Aparece niebla durante la operación de calefacción.		<ul style="list-style-type: none"> • Está en curso la operación de descongelación.
	El ventilador gira durante un tiempo, incluso a pesar de que la unidad deja de funcionar.		<ul style="list-style-type: none"> • La rotación del ventilador hace que el proceso de funcionamiento se realice con suavidad. • En función del entorno, el ventilador podría girar para secar el intercambiador de calor.
	Dirección de circulación del aire	La dirección de circulación del aire cambia durante el funcionamiento de la unidad.	<ul style="list-style-type: none"> • Cuando la temperatura de descarga de aire es baja durante la operación de calefacción o durante el funcionamiento de descongelación, el flujo de aire se dirige de forma horizontal de modo automático.
		No es posible establecer la dirección de circulación del aire.	
		No es posible modificar la dirección de circulación del aire.	<ul style="list-style-type: none"> • La aleta se mueve una vez hasta la posición estándar, y a continuación gira hasta la dirección de circulación del aire establecida.
	La aleta se mueve en varias ocasiones después de modificarse la dirección.	<ul style="list-style-type: none"> • Se descarga el polvo acumulado dentro de la unidad interior. 	
Se descarga polvo.		<ul style="list-style-type: none"> • El objetivo es comprobar el funcionamiento y confirmar si la rotación del motor del ventilador está dentro del intervalo de uso. 	
En el funcionamiento de alta velocidad inicial, el ventilador a veces gira a una velocidad superior a la velocidad establecida. (entre 3 y 30 minutos)			
Unidad exterior	La unidad no funciona (cuando la alimentación se acaba de activar/ cuando el funcionamiento se ha detenido y se ha reanudado de forma inmediata)		<ul style="list-style-type: none"> • La unidad no comienza a funcionar durante un tiempo aproximado de 3 minutos, ya que está activado el circuito de protección del compresor.
	Se producen ruidos durante la operación de calefacción.		<ul style="list-style-type: none"> • Está en curso la operación de descongelación.
	La unidad expulsa vapor durante la operación de calefacción.		
	El ventilador sigue girando, incluso a pesar de que el funcionamiento se ha detenido utilizando la unidad de mando a distancia.		<ul style="list-style-type: none"> • El objetivo de esta medida es suavizar el funcionamiento.

Antes de solicitar ayuda del servicio técnico

Síntoma	Causa	Medida
El acondicionador de aire no funciona, a pesar de que la alimentación está activada.	Fallo de alimentación o situación posterior a fallo de alimentación	Pulse el botón de encendido y apagado (ON/OFF) de la unidad de mando a distancia.
	El botón de funcionamiento (de alimentación) está desactivado.	<ul style="list-style-type: none"> • Si el disyuntor está desactivado, active la alimentación. • Si el disyuntor ha saltado, póngase en contacto con su distribuidor sin activarlo.
	El fusible está fundido.	Consulte a su distribuidor.
Rendimiento bajo de la refrigeración o la calefacción	La entrada de aire o la salida de aire de las unidades interiores y exteriores está obstruida a causa del polvo.	Retire el polvo.
	El interruptor de velocidad del ventilador está en el ajuste "Bajo".	Cambie a "Medio" o "Alto".
	Configuración incorrecta de temperatura	Consulte "Consejos de ahorro de energía". (P. 21)
	La habitación está expuesta a la luz del sol directa en el modo de refrigeración.	
	Las puertas o las ventanas están abiertas.	
	El filtro de aire está obstruido.	Consulte "Mantenimiento". (P. 23)
	Demasiadas fuentes de calor en la habitación en el modo de refrigeración.	Utilice fuentes de calor mínimas y durante breves periodos de tiempo.
Demasiadas personas en la habitación en el modo de refrigeración.	Reduzca el ajuste de temperatura o cambie a "Medio" o "Alto".	

ESPAÑOL

Si el acondicionador de aire no funciona correctamente ni siquiera después de comprobar los elementos de "Antes de solicitar ayuda del servicio técnico" y "Localización y resolución de problemas"

- Detenga el funcionamiento de la unidad inmediatamente y apáguela. A continuación, póngase en contacto con su distribuidor e informe del número de serie y del número. También debe informar de si aparece la marca de inspección y las letras E, F, H, L, P, en combinación con los números, en la pantalla LCD de la unidad de mando a distancia.
- Nunca repare su acondicionador de aire usted mismo, ya que es muy peligroso.





Vielen Dank für den Kauf dieses Panasonic-Produkts. Bei diesem Produkt handelt es sich um ein handelsübliches Klimaanlage-Innengerät. Installationsanweisungen liegen bei.

Inhalt

- **Sicherheitshinweise** 26
- **Vorsichtsmaßnahmen für den Gebrauch** 29
- **Bezeichnungen der Teile** 30

- **Wartung** 31
 - Funktionsweise 31
- **Fehlerdiagnose** 32
 - Bevor Sie den Kundendienst anfordern 33

- **Technische Daten** 83
 - Innengerät 83
 - Außengerät 85
 - Sprachen-Entsprechungstabelle 88

	WARNUNG	Dieses Symbol macht darauf aufmerksam, dass dieses Gerät mit einem ein brennbaren Kühlmittel arbeitet. Wenn Kühlmittel austritt und eine externe Zündquelle vorhanden ist, besteht die Möglichkeit einer Entzündung.
	VORSICHT	Dieses Symbol macht darauf aufmerksam, dass im System brennbares Kühlmittel enthalten ist.
	VORSICHT	Dieses Symbol weist darauf hin, dass das Wartungspersonal bei der Handhabung dieses Geräts Bezug auf die Technische Anleitung nehmen sollte.
	VORSICHT	Dieses Symbol macht darauf aufmerksam, dass Informationen in der Bedienungsanleitung oder Einbauanleitung enthalten sind.

Produkt-Information

Falls Probleme oder Fragen zu dieser Klimaanlage auftreten sollten, die eine Kontaktaufnahme mit dem Kundendienst erforderlich machen, werden die folgenden Angaben benötigt. Modell- und Seriennummer befinden sich auf dem Typenschild.

Modellnummer _____

Seriennummer _____

Kaufdatum _____

Anschrift des Fachhändlers _____

Telefonnummer _____





Wichtige Informationen über das verwendete Kältemittel

ZUR BEACHTUNG

Siehe mit der Außeneinheit gelieferte Einbauanleitung.

Sicherheitshinweise

In dieser Bedienungsanleitung werden die folgenden Symbole verwendet, um Benutzer und Kundendienstpersonal auf die Gefahr von Verletzungen bzw. Sachschäden und eine mögliche Beschädigung des Gerätes hinzuweisen:

	WARNUNG	Dieses Symbol warnt vor einer Gefahr oder vor unsachgemäßem Betrieb, wodurch Verletzungen mit möglicherweise tödlichem Ausgang entstehen können.	
	VORSICHT	Dieses Symbol warnt vor einer Gefahr oder vor unsachgemäßem Betrieb, die zu Verletzungen, einer Beschädigung des Gerätes und anderen Sachschäden führen könnten.	
	Untersagte Handlungen		Zu beachtende Punkte

- Vor Inbetriebnahme dieser Klimaanlage sollten Sie diese Bedienungsanleitung aufmerksam durchlesen. Falls Sie danach immer noch irgendwelche Schwierigkeiten oder Fragen haben sollten, wenden Sie sich bitte an Ihren Fachhändler.
- Diese Klimaanlage ist so konstruiert, dass sie für ein angenehmes Raumklima sorgt. Verwenden Sie sie nur für den beabsichtigten Zweck gemäß der Beschreibung in dieser Bedienungsanleitung.

! WARNUNG



Fragen Sie Ihren Vertragshändler oder Spezialisten nach dem Gebrauch des vorgeschriebenen Kältemitteltyps. Wird ein anderes Kältemittel als das vorgeschriebene verwendet, kann es zu einer Beschädigung des Produkts, Rohrbruch und Verletzungen usw. kommen.

Diese Klimaanlage besitzt keinen Ventilator zum Ansaugen von Frischluft. Werden Gas- oder Ölheizgeräte, die viel Sauerstoff verbrauchen, im gleichen Raum betrieben, so müssen Fenster und Türen häufig geöffnet werden, um die Luft im Raum zu erneuern.
Anderenfalls besteht in extremen Fällen Erstickungsgefahr!



Auf keinen Fall Benzin oder andere zündfähige Gase oder Flüssigkeiten in der Nähe der Klimaanlage verwenden oder lagern — Explosionsgefahr!

Das Gerät darf nicht in explosionsgefährdeten Bereichen verwendet werden.

Fassen Sie das Gerät nie mit nassen Händen an.

Stecken Sie weder Ihre Finger noch andere Objekte in das Innen- oder Außengerät der Klimaanlage, da es zu Verletzungen durch sich drehende Teile kommen kann.



WARNUNG



Wenn das Kühlmittel mit einer Flamme in Berührung kommt, wird ein toxisches Gas erzeugt.

Schalten Sie die Klimaanlage vor der Reinigung oder Wartung zur Sicherheit aus, und trennen Sie das Gerät von der Spannungsquelle.

In Notfällen ziehen Sie den Stecker aus der Netzsteckdose, schalten Sie den Trennschalter aus, oder schalten Sie das entsprechende Trennorgan ab, um das Innengerät von der Netzspannung zu trennen.



In Übereinstimmung mit den gültigen nationalen und örtlichen Vorschriften entsorgen.



Dieses Produkt darf unter keinen Umständen abgeändert oder zerlegt werden. Ein Abändern oder Zerlegen der Einheit kann einen Brand, einen Stromschlag oder eine Verletzung verursachen.

Das Innere von Innen- und Außengeräten darf nicht von Benutzern gereinigt werden. Beauftragen Sie einen autorisierten Händler oder Servicetechniker mit der Reinigung.

Sollte eine Betriebsstörung dieses Geräts auftreten, versuchen Sie nicht, diese eigenhändig zu beseitigen. Beauftragen Sie den Vertrieb oder Fachhändler mit Instandsetzungsarbeiten und der Entsorgung.



Für den Anschluss jedes Geräts muss eine separate Steckdose vorhanden sein; innerhalb des ausschließlich für das Gerät verwendeten Stromversorgungskabels muss ein Trennschalter, ein Fehlerstromschutzschalter oder eine Fehlerstrom-Schutzeinrichtung zum Schutz gegen Überstrom vorhanden sein.

Jedes Gerät muss zur Stromversorgung an einen eigenen Netzanschluss angeschlossen werden. Außerdem muss ein Trennschalter mit Trennabstand an allen Kontakten nach den vor Ort geltenden Verdrahtungsvorschriften in die Festverdrahtung eingebaut werden.

Zum Schutz vor Gefahren durch Mängel in der Isolierung muss das Gerät geerdet werden.



Verwenden Sie keine veränderten Kabel, keine Mehrfachstecker, Verlängerungskabel oder Kabel ohne Spezifikation, um ein Überhitzen und einen Brand zu vermeiden.



Das Gerät ist in einem Raum ohne andauernd arbeitende Zündquellen (z. B. offene Flammen, in Betrieb befindliches Gasgerät oder in Betrieb befindliche Elektroheizung) zu lagern.

Kühlmittel können geruchlos sein.

Ein nicht belüfteter Bereich, an dem das mit brennbaren Kühlmitteln arbeitende Gerät installiert wird, ist so auszuführen, dass in dem Fall, dass Kühlmittel austritt, dieses nicht stockt und dadurch eine Brand- oder Explosionsgefahr hervorruft.

Das Gerät ist in einem gut belüfteten Bereich zu lagern, wo die Raumgröße dem für den Betrieb vorgeschriebenen Raumvolumen entspricht.

Versäumen Sie nach der Installation des Geräts nicht, den Installateur nach der Bodenfläche des Raums, in dem das Gerät installiert ist, sowie der Kühlmittel-Füllmenge zu fragen.

Wenn das Gerät ausgetauscht oder die Raumaufteilung geändert werden soll, lassen Sie sich unbedingt von einem Vertrieb oder Kundendienst beraten.



Enteisung und Wartung nicht durch andere als die vom Hersteller empfohlenen Mittel beschleunigen.

Nicht durchstechen oder verbrennen.

In Fällen, die eine mechanische Lüftung erfordern, sind Lüftungsöffnungen von Hindernissen freizuhalten.

WARNUNG



Das Gerät ist in einem Raum ohne andauernd in Betrieb befindlichen offenen Flammen (z. B. in Betrieb befindliches Gasgerät) und Zündquellen (z. B. in Betrieb befindliche Elektroheizung) zu lagern.



Im Fall einer Funktionsstörung oder einer Fehlfunktion ist das Produkt auszuschalten und der Netzstecker zu ziehen bzw. der Sicherungsautomat zu öffnen.

(Gefahr von Rauchbildung/Feuer/Stromschlag)

Beispiele für Funktionsstörungen bzw. Fehlfunktionen:

- Der Fehlerstrom-Schutzschalter löst häufig aus.
 - Das Gerät startet manchmal nicht, wenn Sie es einschalten.
 - Die Stromversorgung wird manchmal unterbrochen, wenn Sie das Kabel bewegen.
 - Brandgeruch oder ungewöhnliche Geräusche während des Betriebs.
 - Das Gehäuse ist verformt oder ungewöhnlich heiß.
 - Wasser tropft aus dem Innengerät.
 - Das Netzkabel bzw. der Netzstecker wird ungewöhnlich warm.
 - Die Ventilatorzahl wird nicht geregelt.
 - Das Gerät bleibt sofort stehen, wenn es eingeschaltet wird.
 - Der Ventilator bleibt nicht stehen, wenn das Gerät abgeschaltet wird.
- Wenden Sie sich für Wartungs- und Reparaturarbeiten umgehend an Ihren Fachhändler.



Setzen oder stellen Sie sich nicht auf das Gerät. Es besteht Sturzgefahr.



HINWEIS

- Das Gerät ist so zu lagern, dass eine mechanische Beschädigung ausgeschlossen ist.
- Es kann vorkommen, dass der Betrieb des Kompressors bei Gewittern unterbrochen wird. Das Gerät nimmt nach einigen Minuten automatisch den Betrieb wieder auf.
- Bei der englischen Textfassung handelt es sich um das Original. Bei den Anleitungen in anderen Sprachen handelt es sich um Übersetzungen des Originals.

VORSICHT



Das Gerät kann sowohl von Experten und geschulten Anwendern, in Geschäften, in der Leichtindustrie und Landwirtschaft, als auch von Endverbrauchern eingesetzt werden.

Das Gerät kann von Kindern ab 8 Jahren, von Personen mit eingeschränkten physischen, mentalen oder sensorischen Fähigkeiten sowie von Personen ohne ausreichende Erfahrung und Kenntnis bedient werden, vorausgesetzt, sie werden während der Bedienung beaufsichtigt, über die potenziellen Gefahren aufgeklärt und erhalten eine entsprechende Anleitung zur sicheren Bedienung des Geräts. Kinder dürfen nicht mit dem Gerät spielen. Die Reinigung und Benutzer-Wartungshandgriffe dürfen nicht von Kindern ohne Aufsicht durchgeführt werden.

Feuermelder und Luftauslass müssen mindestens 1,5 m vom Gerät entfernt sein.

Achten Sie stets darauf, den Raum nicht zu stark zu kühlen oder zu heizen, wenn Kleinkinder oder Kranke anwesend sind.



Schalten Sie die Klimaanlage nicht mit Hilfe des Netztrennschalters ein und aus. Verwenden Sie dazu grundsätzlich die Betriebstaste (ON/OFF).

Stecken Sie keine Gegenstände in den Luftauslass des Außengeräts. Dies ist gefährlich, weil der Ventilator mit hoher Drehzahl rotiert.



Berühren Sie nicht den Lufteinlass oder die scharfen Aluminium-Kühlrippen am Außengerät. Es besteht Verletzungsgefahr.



Kleben Sie keine Objekte auf das VENTILATORGEHÄUSE. Es besteht die Gefahr von Verletzungen und Geräteschäden.



Vorsichtsmaßnahmen für den Gebrauch

Installation

- Dieses Klimagerät muss von einem qualifizierten Montagetechniker gemäß der beigefügten Montageanleitung fachgerecht installiert werden.
- Vor der Installation nachprüfen, dass die Netzspannung mit der auf dem Typenschild angegebenen Spannung übereinstimmt.

WARNUNG

Die nachstehenden Installationsorte sind zu vermeiden.

- Orte mit Rauchentwicklung und brennbarem Gas. Auch Orte mit extrem hohen Temperaturen wie Treibhäuser.
- Orte, an denen hohe Wärme erzeugende Einrichtungen aufgestellt sind.

Achtung:

- Das Außengerät darf nicht an einem Ort installiert werden, wo es Salzwasserspritzern oder schwefelhaltiger Luft, z.B. in der Nähe von Heilquellen, ausgesetzt ist. (Zum Schutz des Klimageräts vor starker Korrosion)

Verdrahtung

- Die gesamte Verdrahtung muss in Übereinstimmung mit den örtlichen Vorschriften erfolgen. (Einzelheiten erfahren Sie von Ihrem Fachhändler oder einem qualifizierten Elektriker.)
- Alle Geräte müssen entweder über eine Erdleitung oder über die Netzzuleitung fachgerecht geerdet werden.
- Die Verdrahtung muss von einem qualifizierten Elektriker vorgenommen werden.

Betriebsvorbereitung

Schalten Sie die Stromversorgung 5 Stunden vor Betriebsbeginn ein.

(Zum Aufwärmen)

- Lassen Sie die Stromversorgung während des andauernden Gebrauchs eingeschaltet.

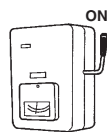

ZUR BEACHTUNG

Wenn das Innengerät längere Zeit nicht verwendet wird, ziehen Sie den Stecker aus der Netzsteckdose, schalten Sie den Trennschalter aus, oder schalten Sie das entsprechende Trennorgan ab, um das Innengerät von der Netzspannung zu trennen.

Energiespartipps

■ Vermeiden Sie

- Jede Blockierung des Luftein- und -auslasses des Geräts ist zu vermeiden. (Bei einer Blockierung arbeitet das Gerät nicht einwandfrei, und es kann eine Funktionsstörung auftreten.)
- Verwenden Sie beim Kühlbetrieb Blenden, Rollos, Vorhänge o.Ä., damit Sonnenlicht nicht direkt in den Raum einfällt.

■ Was Sie tun sollten

- Halten Sie den Luftfilter stets sauber. (Ein verstopfter Filter beeinträchtigt die Leistung des Geräts.) → „Wartung“ (S. 31)
- Fenster, Türen und andere Öffnungen geschlossen halten, damit die klimatisierte Luft nicht entweichen kann.

Benutzerinformation zur Sammlung und Entsorgung von Altgeräten und verbrauchten Batterien



Diese Symbole auf den Produkten, Verpackungen und/oder Begleitdokumenten bedeuten, dass gebrauchte elektrische und elektronische Produkte und Batterien nicht in den allgemeinen Hausmüll gegeben werden dürfen.

Bitte bringen Sie alte Produkte und verbrauchte Batterien zur korrekten Behandlung für Aufarbeitung und Recycling in Übereinstimmung mit der Landesgesetzgebung und den Richtlinien 2002/96/EG und 2006/66/EG zu den zuständigen Sammelstellen.

Durch die vorschriftsmäßige Entsorgung dieser Produkte und Batterien tragen Sie zum Schutz wertvoller Ressourcen und zur Vermeidung potenziell negativer Auswirkungen auf die menschliche Gesundheit und die Umwelt bei, die anderenfalls durch eine unsachgemäße Abfallbehandlung entstehen können.

Für weitere Informationen zu Sammlung und Recycling von alten Produkten und Batterien wenden Sie sich bitte an Ihre Gemeinde- oder Stadtverwaltung, das örtliche Entsorgungsunternehmen oder die Verkaufsstelle, bei der die Gegenstände erworben wurden. Eine nicht vorschriftsmäßige Entsorgung solcher Abfälle kann je nach Landesgesetzgebung strafbar sein.

An kommerzielle Benutzer in der Europäischen Union

Wenn Sie elektrische oder elektronische Geräte entsorgen möchten, wenden Sie sich bitte an Ihren Händler oder Lieferanten. Dort erhalten Sie weitere Informationen.

[Informationen zur Entsorgung in Ländern außerhalb der Europäischen Union]

Diese Symbole sind nur in der Europäischen Union gültig. Wenn Sie diese Gegenstände entsorgen möchten, wenden Sie sich an die örtliche Behörde oder an Ihren Händler und fragen Sie nach der korrekten Entsorgungsmethode.



Anmerkung zum Batteriesymbol (unten mit zwei Kennbuchstaben als Beispiel):

Dieses Symbol kann in Kombination mit einem chemischen Symbol verwendet werden. In diesem Fall erfüllt es die Anforderungen der für die betreffende Chemikalie erlassenen Richtlinie.



Bezeichnungen der Teile

INNENGERÄT

Typ F1 (Kanalgerät, flache Bauform)

Typ T2 (Deckenmontage)

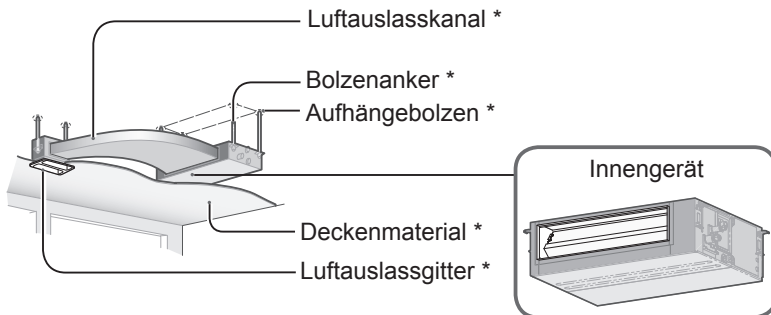

* Im Fachhandel erhältlich

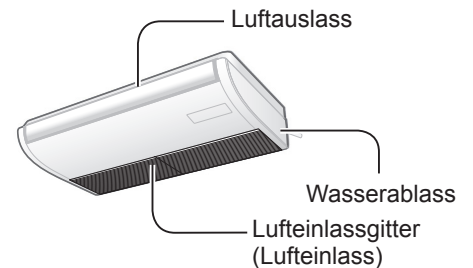

AUßENGERÄT

PE2 (Typ 36, 50, 60)

PE1 (Typ 60, 71)

PE1 (Typ 100, 125, 140)

PEY2 (Typ 60, 71)

PEY1 (Typ 100, 125)

PEY1 (Typ 140)

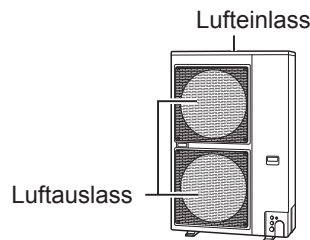
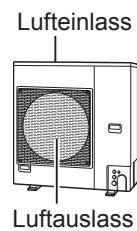

PZ2 (Typ 60, 71)

PZ2 (Typ 100, 125, 140)

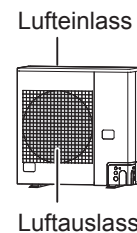
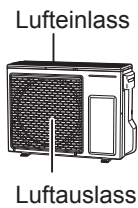

Optional

Infrarot-Fernbedienung



Modellnummer
CZ-RWST3 (Typ T2)

CZ-RWSC3
(Für alle Innengeräte)

Timer-Fernbedienung



Modellnummer
CZ-RTC4

Für alle
Innengeräte

Speziellen Kabelfernbedienung



Modellnummer
CZ-RTC5A
CZ-RTC5B
Für alle
Innengeräte

Lesen Sie die mit der Fernbedienung gelieferte Bedienungsanleitung.

■ Betrieb und Einstellung der Luftstromrichtung

Siehe der Fernbedienung beiliegende Bedienungsanleitung.

Wartung

! WARNUNG

- Aus Sicherheitsgründen darauf achten, das Gerät vor dem Reinigen auszuschalten und vom Netz zu trennen. (Nichtbeachtung kann einen Stromschlag oder eine Verletzung durch das sich mit hoher Geschwindigkeit drehende Gebläse zur Folge haben.)
- Kein Wasser auf das Innengerät schütten. (Dadurch können die inneren Bauteile beschädigt werden, und es besteht Stromschlaggefahr.)

! VORSICHT

- Verwenden Sie niemals Lösungsmittel oder starke Chemikalien. Wischen Sie die Plastikteile auch nicht mit sehr heißem Wasser ab. (Dies kann eine Verformung oder Verfärbung verursachen.)
- Manche Metallkanten sowie die Verflüssigerlamellen sind scharf. Lassen Sie beim Reinigen dieser Teile besondere Vorsicht walten. (Es besteht Verletzungsgefahr.)
- Verwenden Sie zur Reinigung eines hoch installierten Innengeräts einen stabilen Stuhl oder eine Leiter.

Innengerät (z.B. Typ T2)

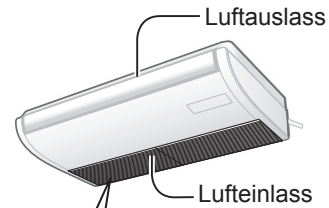

Mit einem weichen Tuch abwischen.
(Bei starker Verschmutzung verwenden Sie ein mit Wasser angefeuchtetes Tuch.)

- Der Wärmetauscher und andere Bauteile des Außengeräts müssen regelmäßig gereinigt werden.
 - Wenden Sie sich dazu bitte an Ihren Fachhändler oder an eine Kundendienststelle.

■ Wartung des Luftfilters

Wenden Sie sich an ihren Händler oder Ihr Service-Center, wenn das (Filter) auf dem Display der Kabelfernbedienung erscheint.

Timer-Fernbedienung

Speziellen Kabelfernbedienung

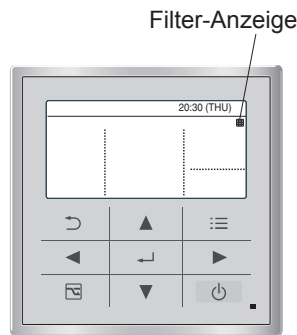
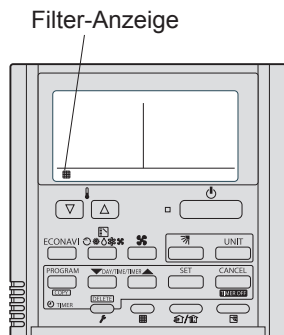

DEUTSCH

Funktionsweise

■ Heizleistung

- Da diese Klimaanlage zum Heizen Außenluft nutzt, nimmt ihre Heizleistung bei fallender Außentemperatur ab. (Aufgrund des Wärmepumpensystems)
→ Verwenden Sie in diesem Fall ein anderes Heizgerät.

■ Abtauen

- Diese Anlage schaltet in gewissen Fällen auf Abtaubetrieb, um eine Vereisung des Außengeräts zu beseitigen.
 - ① **Der Abtauvorgang startet:** Das Gebläse des Innengeräts kommt zum Stillstand (oder läuft extrem langsam).
→ „“ (STANDBY) erscheint.
 - ② **Der Heizbetrieb wird einige Minuten später wiederaufgenommen:** Das Gebläse des Innengeräts steht still (oder läuft extrem langsam), bis der Wärmetauscher des Innengeräts sich ausreichend erwärmt hat.
→ „“ (STANDBY) wird gezeigt.

- ③ **Der Abtauvorgang ist beendet:** Das Gebläse des Innengeräts läuft wieder an.
→ „“ (STANDBY) verschwindet.

■ Entfeuchtungsbetrieb

- Sobald die Raumtemperatur den eingestellten Wert erreicht hat, wird das Außengerät automatisch wiederholt ein- und ausgeschaltet.
- Beim Ausschalten des Außengeräts stoppt auch das Gebläse des Innengeräts. (Damit die Luftfeuchtigkeit im Rau nicht wieder steigt.)
- Wenn die Raumtemperatur sich an die gewählte Einstellung annähert, wird die Gebläsedrehzahl automatisch auf „Lufthauch“ (leichter Wind).

■ Bei einem Stromausfall während des Betriebs des Geräts

Wenn das Gerät nach einem kurzen Stromausfall den Betrieb wiederaufnimmt, werden wieder dieselben Einstellungen vorgegeben, die vorlagen, als der Strom unterbrochen wurde.

Fehlerdiagnose

Prüfen Sie die nachstehenden Punkte, bevor Sie den Kundendienst anrufen oder anfordern.

		Symptom	Ursache / Abhilfe
Innengerät	Geräusch	Geräusch ähnlich fließendem Wasser ist während oder nach dem Betrieb zu hören.	<ul style="list-style-type: none"> • Geräusch des im Gerät fließenden Kältemittels • Geräusch des über die Ablaufleitung ausfließenden Wassers
		Knackgeräusch ist während des Betriebs oder beim Stoppen des Betriebs zu hören.	<ul style="list-style-type: none"> • Durch Ausdehnung von Bauteilen bei Temperaturänderung verursachtes Geräusch
		Geruch in der Abluft während des Betriebs.	<ul style="list-style-type: none"> • In der Klimaanlage angesammelter Geruch von Bauteilen, Zigaretten oder Kosmetika entweicht mit der Abluft. • Verschmutzung im Inneren des Geräts. (Wenden Sie sich an Ihren Händler.)
		Wassertropfen sammeln sich beim Betrieb um den Luftauslass an.	<ul style="list-style-type: none"> • Feuchtigkeit im Inneren wird durch die Kühlluft abgekühlt und schlägt sich in Form von Wassertropfen nieder.
		Beim Kühlbetrieb tritt ein Nebelschleier auf.	<ul style="list-style-type: none"> • Wenn die Klimaanlage an einem Ort mit starken Öldünnen installiert ist, wie beispielsweise in einem Restaurant, ist eine Reinigung erforderlich, da das Geräteinnere (Wärmetauscher) verschmutzt ist. (Wenden Sie sich an Ihren Händler.)
		Beim Heizbetrieb tritt ein Nebelschleier auf.	<ul style="list-style-type: none"> • Es wird gerade ein Abtauvorgang durchgeführt.
		Das Gebläse läuft nach dem Stoppen des Betriebs eine Weile weiter.	<ul style="list-style-type: none"> • Das laufende Gebläse sorgt für einen reibungslosen Betriebsablauf. • Das Gebläse läuft je nach Einstellung möglicherweise zum Trocknen des Wärmetauschers.
	Ausblasrichtung	Ausblasrichtung ändert sich beim Betrieb.	<ul style="list-style-type: none"> • Wenn die Ablufttemperatur beim Heizbetrieb niedrig ist, oder beim Entfrostern, wird der Luftstrom automatisch horizontal ausgerichtet.
		Ausblasrichtung kann nicht eingestellt werden.	
		Ausblasrichtung kann nicht geändert werden.	<ul style="list-style-type: none"> • Die Lamelle bewegt sich einmal zur Standardposition und dreht sich dann zur eingestellten Ausblasrichtung.
	Die Lamelle bewegt sich nach dem Ändern der Richtung mehrere Male.		
	Staub wird ausgeblasen.	<ul style="list-style-type: none"> • Staub, der sich im Innengerät angesammelt hat, wird ausgeblasen. 	
	Zu Beginn des Betriebs mit hoher Drehzahl läuft das Gebläse mit einer höheren als der eingestellten Drehzahl. (3 bis 30 Minuten)	<ul style="list-style-type: none"> • Dabei handelt es sich um eine Überprüfung des Gebläsebetriebs, die dazu dient, sicherzustellen, dass die Drehzahl des Gebläsemotors innerhalb des vorgeschriebenen Bereichs liegt. 	
Außengerät	Gerät arbeitet nicht (Direkt nach dem Einschalten / Beim Stoppen und sofortigen Fortsetzen des Betriebs)		<ul style="list-style-type: none"> • Der Betrieb setzt wegen der Kompressor-Schutzschaltung erst nach ca. 3 Minuten ein.
	Beim Heizbetrieb tritt ein Geräusch auf.		<ul style="list-style-type: none"> • Es wird gerade ein Abtauvorgang durchgeführt.
	Beim Heizbetrieb wird Dampf ausgeblasen.		
	Der Ventilator läuft nach dem Stoppen des Betriebs mit der Fernbedienung weiter.		<ul style="list-style-type: none"> • Dies sorgt für einen reibungslosen Betriebsablauf.

Bevor Sie den Kundendienst anfordern

Symptom	Ursache	Abhilfe
Die Klimaanlage läuft beim Einschalten nicht.	Stromausfall oder nach einem Stromausfall	Die ON/OFF-Taste an der Fernbedienung drücken.
	Die Betriebstaste (Ein/Aus) befindet sich in Ausschaltstellung.	<ul style="list-style-type: none"> • Die Stromversorgung einschalten, sofern der Trennschalter nicht ausgelöst wurde. • Bei ausgelöstem Trennschalter den Händler benachrichtigen, ohne die Anlage einzuschalten.
	Sicherung durchgebrannt.	Wenden Sie sich an Ihren Händler.
Schlechte Kühl- oder Heizleistung	Die Lufteinlass- oder -auslassöffnung des Innen- bzw. Außengeräts ist mit Staub zugesetzt oder durch ein Hindernis blockiert.	Den Staub entfernen.
	Der Gebläseschalter steht auf „Niedrig“.	Auf „Mittel“ oder „Hoch“ einstellen.
	Ungeeignete Temperatureinstellung	Siehe „Energiespartipps“. (S. 29)
	Der Raum ist bei Kühlbetrieb direktem Sonnenlichteinfall ausgesetzt.	
	Türen oder Fenster sind geöffnet.	
	Der Luftfilter ist zugesetzt.	Siehe „Wartung“. (S. 31)
	Zu viele Wärmequellen im Raum bei Kühlbetrieb.	So wenige Wärmequellen wie möglich und jeweils nur kurze Zeit verwenden.
Zu viele Personen im Raum bei Kühlbetrieb.	Die Temperatur niedriger oder das Gebläse auf „Mittel“ oder „Hoch“ einstellen.	

DEUTSCH

Wenn die Klimaanlage auch nach Durchgehen der Punkte unter „Bevor Sie den Kundendienst anfordern“ und „Fehlerdiagnose“ nicht ordnungsgemäß arbeitet

- Stoppen Sie sofort den Betrieb und schalten Sie die Stromversorgung aus. Wenden Sie sich danach an Ihren Händler unter Angabe der Seriennummer und des Symptoms. Informieren Sie auch über das eventuelle Vorhandensein des Prüfzeichens und der Buchstaben E, F, H, L sowie P in Kombination mit Ziffern auf dem LCD der Fernbedienung.
- Versuchen Sie niemals, die Klimaanlage selbst zu reparieren, da dies sehr gefährlich sein kann.





Grazie per aver acquistato questo prodotto Panasonic. Il prodotto è l'unità interna di un condizionatore d'aria commerciale. Istruzioni di installazione allegate.

Indice

- **Precauzioni per la sicurezza** 34
- **Precauzioni per l'uso** 37
- **Nome delle parti** 38

- **Manutenzione** 39
 - **Meccanismo di funzionamento** 39
- **Risoluzione dei problemi** 40
 - **Prima di rivolgersi al servizio di assistenza** 41

- **Specifiche** 83
 - **Unità interna** 83
 - **Unità esterna** 85
 - **Terminologia nelle varie lingue** 88

	AVVERTENZA	Questo simbolo indica che questa apparecchiatura utilizza refrigerante infiammabile. Se si verifica una perdita di refrigerante, in presenza di una fonte di accensione esterna, vi è la possibilità di accensione.
	ATTENZIONE	Questo simbolo indica il tipo di refrigerante infiammabile contenuto nel sistema.
	ATTENZIONE	Questo simbolo indica che la manipolazione di questa apparecchiatura deve essere eseguita da personale di servizio facendo riferimento al Manuale tecnico.
	ATTENZIONE	Questo simbolo indica che vi sono informazioni incluse nelle Istruzioni per l'uso e/o nelle Istruzioni per l'installazione.

Informazioni riguardanti il prodotto

In caso di difficoltà o se si hanno dei dubbi riguardo al condizionatore d'aria, sono necessarie le informazioni seguenti. La sigla del modello e il numero seriale sono riportati sulla targhetta applicata.

No. modello _____

No. di serie _____

Data di acquisto _____

Indirizzo del rivenditore _____

Numero di telefono _____





Informazioni importanti relative al refrigerante utilizzato

NOTA

Vedere le Istruzioni di installazione applicate sull'unità esterna.

Precauzioni per la sicurezza

In questo manuale vengono utilizzati i seguenti simboli per segnalare condizioni potenzialmente pericolose per gli utenti, il personale di servizio o l'apparecchio:

	AVVERTENZA	Questo simbolo indica pericoli o interventi non sicuri che possono provocare gravi lesioni personali o la morte.
	ATTENZIONE	Questo simbolo indica pericoli o interventi non sicuri che possono provocare lesioni personali o danni al prodotto stesso o ad altre cose.
	Operazioni vietate	
	Operazioni da eseguire	

- Leggete attentamente questi istruzioni per l'uso prima di usare il condizionatore d'aria. In caso di dubbi o problemi, rivolgersi al proprio rivenditore.
- Questo condizionatore d'aria è progettato per rendere confortevoli le condizioni ambientali dei locali. Utilizzarlo soltanto per lo scopo previsto, come descritto in queste istruzioni per l'uso.

⚠ AVVERTENZA



Consultare un rivenditore autorizzato o uno specialista relativamente all'utilizzo del tipo di refrigerante specificato. L'utilizzo di refrigerante diverso dal tipo specificato potrebbe provocare danni al prodotto, esplosioni, lesioni personali ecc.

Questo condizionatore d'aria non ha una ventola di aspirazione dell'aria fresca dall'esterno. Occorre pertanto aprire frequentemente le porte e le finestre se si utilizzano apparecchiature di riscaldamento a gas o cherosene nella stessa stanza, perché consumano molto ossigeno. In caso contrario, in casi estremi sussiste il pericolo di asfissia.



Mai usare o conservare benzina o altri vapori o liquidi infiammabili vicino al condizionatore, perché ciò è molto pericoloso.

Non utilizzare questo apparecchio in un'atmosfera potenzialmente esplosiva.
Mai toccare l'unità con le mani bagnate.

Non inserire le dita o altri oggetti nell'unità interna o esterna del condizionatore d'aria. In caso contrario, le parti rotanti potrebbero causare lesioni. 

AVVERTENZA



Se il refrigerante entra in contatto con una fiamma, produce un gas tossico.

Per la sicurezza, accertarsi di spegnere il condizionatore d'aria e anche di scollegare l'alimentazione elettrica prima di sottoporre l'apparecchio a pulizia o manutenzione.

In caso di emergenza, estrarre la spina di alimentazione dalla presa, oppure spegnere l'interruttore principale (di rete) o l'interruttore automatico per isolare il condizionatore dall'alimentazione di rete.



Smaltire secondo le normative nazionali e/o locali.



Questo prodotto non deve essere modificato o smontato in nessun caso. L'unità modificata o smontata può causare incendio, scosse elettriche o lesioni personali.

Non pulire da sé le unità interne ed esterne. Affidare la pulizia a un rivenditore o a un tecnico autorizzato.

In caso di malfunzionamento dell'apparecchio, non tentare di ripararlo da sé. Per le riparazioni e lo smaltimento, rivolgersi al proprio rivenditore o a un centro di assistenza.



Collegare ciascuna unità a una presa di corrente dedicata e nella linea esclusiva installare un sezionatore, un interruttore differenziale contro le perdite a terra (ELCB) o un interruttore differenziale (RCD) per la protezione da sovracorrente.

Collegare ciascuna unità a una presa di corrente dedicata, e incorporare nel cablaggio fisso un sistema di scollegamento completo, che offra una separazione dei contatti su tutti i poli, in ottemperanza alle normative sui cablaggi.

Per evitare possibili pericoli dovuti a interruzione dell'isolamento elettrico, l'unità deve essere provvista di messa a terra.



Non utilizzare un cavo modificato o giuntato, una prolunga o un cavo diverso da quello specificato per evitare surriscaldamenti e incendi.



L'apparecchio deve essere posizionato in un locale privo di fonti di accensione funzionanti in modo continuo (ad esempio fiamme libere, apparecchi a gas o riscaldatori elettrici funzionanti).

Tenere presente che i refrigeranti possono essere inodori.

Se si installa l'apparecchio, che utilizza refrigeranti infiammabili, in un'area non ventilata, tale area deve essere strutturata in modo tale che eventuali perdite di refrigerante non possano stagnare creando il rischio di incendio o di esplosione.

L'apparecchio deve essere posizionato in un locale ben ventilato, delle dimensioni specificate per il funzionamento.

Dopo l'installazione dell'unità, chiedere all'installatore la superficie del locale in cui è installata l'unità e la quantità di carica del refrigerante.

In caso di cambiamenti dell'unità o dei divisori del locale, consultare il rivenditore o il servizio di assistenza.





Per accelerare il processo di sbrinamento o per la pulizia, non utilizzare mezzi diversi da quelli raccomandati dal produttore.

Non perforare né bruciare.

Qualora sia richiesta la ventilazione meccanica, le bocchette di ventilazione devono essere mantenute prive di ostacoli.

AVVERTENZA

 L'apparecchio deve essere posizionato in un locale privo di fiamme libere funzionanti in modo continuo (ad esempio apparecchi a gas funzionanti) e fonti di accensione (ad esempio riscaldatori elettrici funzionanti).

 Al verificarsi di anomalie/guasti, interrompere l'uso del prodotto e scollegare la spina dalla presa di alimentazione, oppure spegnere l'interruttore di alimentazione e l'interruttore automatico. (rischio di fumo/incendio/scosse elettriche)
Esempi di anomalia/guasto:

- L'interruttore differenziale scatta di frequente.
- Il prodotto a volte non si avvia quando viene acceso.
- L'alimentazione elettrica a volte si interrompe quando si sposta il cavo.
- Durante il funzionamento si rilevano odore di bruciato o rumori anomali.
- Il corpo risulta deformato o eccessivamente caldo.
- L'unità interna perde acqua.
- Il cavo o la spina di alimentazione si scaldano in maniera anomala.
- Non è possibile controllare la velocità della ventola.
- L'unità si arresta immediatamente quando la si accende.
- La ventola non si ferma neanche se si spegne l'apparecchio.

Contattare immediatamente il rivenditore locale per la manutenzione/riparazione.

 Non sedersi o salire in piedi sull'unità. C'è il pericolo di cadere.



AVVISO

- L'apparecchio deve essere conservato in modo da evitare il verificarsi di danni meccanici.
- Il compressore potrebbe occasionalmente arrestarsi durante i temporali con fulmini. Non si tratta di un guasto meccanico. L'unità riprende automaticamente a funzionare dopo qualche minuto.
- Le istruzioni originali sono il testo in inglese. Le altre lingue sono traduzioni delle istruzioni originali.

ATTENZIONE

 Questo apparecchio è destinato all'utilizzo da parte di utenti esperti o preparati nei negozi, nell'industria leggera e nelle fattorie, oppure per l'utilizzo commerciale da parte di non addetti ai lavori.

Questo apparecchio può essere utilizzato dai minori a partire dagli 8 anni di età e da persone con capacità fisiche, sensoriali o mentali ridotte o da persone inesperte, a condizione che siano adeguatamente supervisionate o preventivamente istruite sull'utilizzo in sicurezza e informate sui pericoli presenti. I bambini non devono giocare con l'apparecchio. La pulizia e la manutenzione da parte dell'utente non devono essere effettuate da bambini senza supervisione.



Posizionare l'allarme antincendio e l'uscita dell'aria a una distanza di almeno 1,5 m dall'unità.

Non raffreddare o riscaldare eccessivamente la stanza in presenza di bambini molto piccoli o persone malate.

 Non accendere e spegnere il condizionatore d'aria mediante l'interruttore principale (di rete). Usare sempre il pulsante di accensione/spegnimento (ON/OFF).

Non inserire alcun oggetto nell'uscita d'aria dell'unità esterna.  Ciò è molto pericoloso perché la ventola ruota ad alta velocità.

Non toccare la presa d'aria o le alette di alluminio affilate dell'unità esterna. C'è il pericolo di ferirsi. 

Non attaccare alcun oggetto sulla SUPERFICIE ESTERNA DELLA VENTOLA.   C'è il pericolo di ferirsi e di danneggiare l'unità.

Precauzioni per l'uso

Installazione

- Questo condizionatore d'aria deve essere installato da installatori qualificati seguendo le istruzioni di installazione fornite con l'unità.
- Prima dell'installazione, accertare che la tensione di rete dell'ufficio o di casa corrisponda con quella indicata sulla targhetta di identificazione del condizionatore d'aria.



AVVERTENZA

Evitare l'installazione nei seguenti luoghi.

- Luoghi con presenza di fumo o gas combustibile. Anche luoghi con temperature molto alte quali le serre.
- Luoghi con presenza di apparecchiature che generano un calore eccessivo.

Attenzione:

- Non installare l'unità esterna dove possa essere esposta direttamente agli spruzzi d'acqua marina o a vapori solforosi nelle vicinanze di stazioni termali.
(Per proteggere il condizionatore d'aria dall'eccessiva corrosione)

Allacciamenti elettrici

- Tutti gli allacciamenti elettrici devono essere conformi alle normative elettriche locali. (Per i dettagli, rivolgersi al proprio rivenditore o a un elettricista specializzato.)
- Ciascuna unità deve essere collegata correttamente a massa, con un filo di massa (terra) o mediante il cablaggio di alimentazione.
- Gli allacciamenti elettrici devono essere eseguiti da un elettricista specializzato.

Preparazione alla messa in funzione

Accendere l'interruttore principale (di rete) 5 ore prima della messa in funzione.

(Per il riscaldamento)

- Lasciare l'interruttore principale acceso per l'uso continuativo.

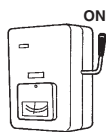

NOTA

Quando non si intende utilizzare il condizionatore d'aria per un periodo di tempo prolungato, estrarre la spina di alimentazione dalla presa, oppure spegnere l'interruttore principale (di rete) o l'interruttore automatico per isolare il condizionatore dall'alimentazione di rete.

Suggerimenti per risparmiare energia

■ Da evitare

- **Non ostruire la presa d'aria e l'uscita d'aria dell'unità. (In caso di ostruzione, l'unità non funziona correttamente e può subire dei danni.)**
- Durante il raffreddamento, utilizzare parasole, persiane o tende per impedire l'ingresso della luce solare diretta nel locale.

■ È preferibile

- Mantenere sempre pulito il filtro dell'aria. (Un filtro ostruito compromette il rendimento dell'unità.)
→ "Manutenzione" (P. 39)
- Per evitare la dispersione all'esterno dell'aria condizionata, tenere chiuse finestre, porte ed altre aperture.

Informazioni per gli utenti sulla raccolta e lo smaltimento di apparecchiature vecchie e batterie usate



Questi simboli sui prodotti, sugli imballaggi e/o sulla documentazione in dotazione significano che i prodotti elettrici ed elettronici usati e le batterie non devono essere smaltiti insieme ai rifiuti domestici.

Per il corretto trattamento, recupero e riciclo di prodotti vecchi e batterie usate, conferirli presso gli appositi centri di raccolta, in conformità con la legislazione nazionale e le Direttive 2002/96/CE e 2006/66/CE.

Il corretto smaltimento di questi prodotti e delle batterie concorre a salvaguardare risorse preziose e previene potenziali effetti nocivi per la salute umana e l'ambiente causati da uno smaltimento non corretto dei rifiuti.

Per ulteriori informazioni sulla raccolta e il riciclo di prodotti vecchi e batterie usate, rivolgersi alle autorità locali, al centro di smaltimento rifiuti locale o al proprio rivenditore.

A seconda della legislazione nazionale, lo smaltimento incorretto di questo rifiuto può essere soggetto a sanzioni.

Per gli utenti commerciali nell'Unione Europea

Per ulteriori informazioni sullo smaltimento delle apparecchiature elettriche ed elettroniche, rivolgersi al proprio rivenditore o fornitore.

[Informazioni sullo smaltimento al di fuori dell'Unione Europea]

Questi simboli sono validi solo nell'Unione Europea. Per il corretto smaltimento di questi prodotti, rivolgersi alle autorità locali o al proprio rivenditore.



Nota relativa al simbolo della batteria (esempio con simbolo chimico riportato sotto il simbolo principale):

Questo simbolo può venire usato insieme a un simbolo chimico. Il questo caso è conforme ai requisiti della Direttiva relativamente alla sostanza chimica in questione.



Nome delle parti

UNITÀ INTERNA

Tipo F1 (Con condotto a profilo basso)

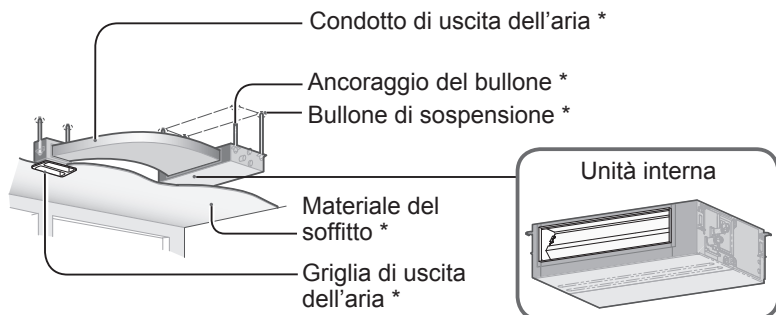

* Da procurare in loco

Tipo T2 (A soffitto)



UNITÀ ESTERNA

PE2 (Tipo 36, 50, 60)

PEY2 (Tipo 60, 71)



PE1 (Tipo 60, 71)

PEY1 (Tipo 100, 125)

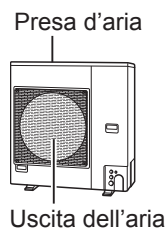

PE1 (Tipo 100, 125, 140)

PEY1 (Tipo 140)

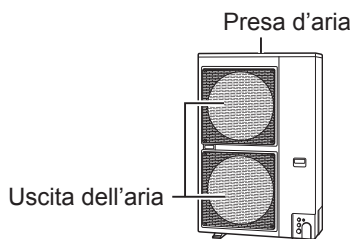

PZ2 (Tipo 60, 71)



PZ2 (Tipo 100, 125, 140)

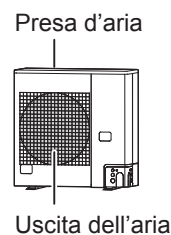

Opzionale

Telecomando senza fili



No. modello
CZ-RWST3 (Tipo T2)

CZ-RWSC3
(Per tutte le unità interne)

Telecomando del timer

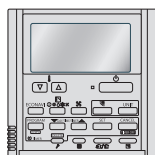

No. modello
CZ-RTC4

Per tutte le unità interne

Telecomando cablato di alto livello



No. modello
CZ-RTC5A
CZ-RTC5B
Per tutte le unità interne

Leggere le Istruzioni per l'uso fornite con il telecomando.

■ Funzionamento e regolazione della direzione del flusso d'aria

Vedere le Istruzioni per l'uso allegate al telecomando.

Manutenzione

⚠ AVVERTENZA

- Per motivi di sicurezza, assicurarsi di spegnere il condizionatore e di staccare la spina dalla presa di alimentazione prima di procedere con le operazioni di pulizia. (In caso contrario sussiste il pericolo di scosse elettriche o di lesioni, in quanto la ventola ruota ad alta velocità.)
- Non versare acqua sull'unità interna. (Ciò può danneggiare i componenti interni e comportare il pericolo di scosse elettriche.)

⚠ ATTENZIONE

- Mai utilizzare solventi o sostanze chimiche aggressive. Non pulire i componenti in plastica con acqua molto calda. (Ciò può provocare deformazioni o alterare il colore.)
- Alcuni bordi metallici e le alette sono taglienti. Prestare la dovuta attenzione nel pulire tali parti. (C'è il pericolo di ferirsi.)
- Per pulire un'unità interna installata in alto, salire su una sedia o una scala stabile.

Unità interna (es. tipo T2)

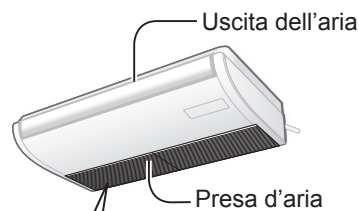

Pulire con un panno morbido.
(Se c'è molto sporco, usare un panno inumidito con acqua.)

- La serpentina interna e gli altri componenti dell'unità esterna devono essere puliti regolarmente.
 - Rivolgersi al proprio rivenditore o centro di assistenza.

■ Manutenzione del filtro dell'aria

Consultare il rivenditore o il centro assistenza quando l' (Filtro) appare sul display del telecomando cablato.

Telecomando del timer

Indicatore del filtro

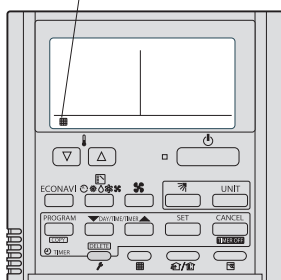

Telecomando cablato di alto livello

Indicatore del filtro

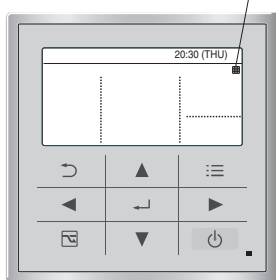

ITALIANO

Meccanismo di funzionamento

■ Rendimento del riscaldamento

- Poiché il condizionatore d'aria riscalda utilizzando l'aria esterna, il rendimento del riscaldamento si riduce al diminuire della temperatura esterna.
(Sistema della pompa di calore)
→ Tal caso, utilizzare un altro apparecchio di riscaldamento.

■ Sbrinamento

- L'apparecchio può avviare lo sbrinamento per sciogliere la brina formatasi nell'unità esterna.
 - ① **Avvio dello sbrinamento:** La ventola dell'unità interna si arresta (o funziona a una velocità molto bassa).
→ Appare (STANDBY).
 - ② **Ripresa del riscaldamento dopo alcuni minuti:** La ventola dell'unità interna rimane ferma (o funziona a una velocità molto bassa) finché la serpentina dello scambiatore di calore dell'unità interna non si riscalda a sufficienza.
→ È visualizzato (STANDBY).

- ③ **Sbrinamento completato:** La ventola dell'unità interna riprende a funzionare.
→ Scompare (STANDBY).

■ Deumidificazione (DRY)

- Una volta che la temperatura del locale raggiunge il livello impostato, l'unità esterna ripete automaticamente il ciclo di accensione e spegnimento.
- Allo spegnimento dell'unità esterna, si arresta anche la ventola dell'unità interna.
(Evitare che l'umidità nel locale aumenti nuovamente)
- Quando la temperatura ambiente raggiunge il livello impostato, la velocità della ventola viene impostata automaticamente su "brezza" (ventilazione leggera).

■ Mancanza di corrente durante il funzionamento dell'unità

Quando l'unità riprende automaticamente il funzionamento dopo una temporanea mancanza di corrente, mantiene le stesse impostazioni che aveva prima dell'interruzione.

Risoluzione dei problemi

Controllare quanto segue prima di richiedere una consulenza o l'intervento del servizio di assistenza.

		Sintomo	Causa / Soluzione
Unità interna	Rumore	Si avverte un suono di scorrimento d'acqua durante e dopo il funzionamento del condizionatore.	<ul style="list-style-type: none"> • Suono prodotto dal liquido refrigerante che scorre all'interno dell'unità • Suono prodotto dall'acqua di scarico nel tubo di scarico
		Si avverte un crepitio durante il funzionamento e all'arresto del condizionatore.	<ul style="list-style-type: none"> • Suono prodotto dalle variazioni di temperatura delle varie parti
	Durante il funzionamento del condizionatore, l'aria di scarico è maleodorante.		<ul style="list-style-type: none"> • È l'odore emanato dai componenti dell'unità interna o dall'odore di sigarette e/o prodotti cosmetici accumulatosi nell'unità. • L'interno dell'unità è sporco. (Rivolgersi al proprio rivenditore.)
	Durante il raffreddamento, gocce d'acqua si accumulano nei pressi dell'uscita dell'aria.		<ul style="list-style-type: none"> • L'umidità interna del locale viene raffreddata dal getto d'aria freddo e si accumula sotto forma di condensa.
	Durante il raffreddamento si forma nebbia.		<ul style="list-style-type: none"> • Se il condizionatore d'aria è installato in ambienti con la presenza di grandi quantità di nebbia d'olio, quali i ristoranti, è necessaria la pulizia perché l'interno dell'unità (lo scambiatore di calore) è sporco. (Rivolgersi al proprio rivenditore.)
	Durante il riscaldamento si forma nebbia.		<ul style="list-style-type: none"> • È in corso lo sbrinamento.
	La ventola continua a ruotare per un po' anche dopo l'arresto del condizionatore.		<ul style="list-style-type: none"> • La rotazione della ventola rende il funzionamento uniforme. • A seconda dell'impostazione, la ventola potrebbe ruotare per asciugare lo scambiatore di calore.
	Direzione del getto d'aria	La direzione del getto d'aria cambia durante il funzionamento.	<ul style="list-style-type: none"> • Quando la temperatura dell'aria di scarico è bassa durante il riscaldamento, oppure durante la sbrinatura, il condizionatore rende automaticamente orizzontale il getto d'aria.
		Non è possibile regolare la direzione del getto d'aria.	
		Non è possibile cambiare la direzione del getto d'aria.	<ul style="list-style-type: none"> • Il deflettore si porta una volta nella posizione standard, e quindi torna alla direzione del getto d'aria impostata.
	Il deflettore si muove più volte dopo il cambio di direzione.		
Viene scaricata polvere.		<ul style="list-style-type: none"> • Viene scaricata la polvere accumulata all'interno dell'unità interna. 	
Durante il funzionamento iniziale ad alta velocità, la ventola a volte potrebbe ruotare più velocemente della velocità impostata. (per un periodo di tempo compreso tra 3 a 30 minuti)		<ul style="list-style-type: none"> • Questo serve al controllo del funzionamento, per verificare se la rotazione del motore della ventola rientri o meno nell'intervallo previsto. 	
Unità esterna	L'unità non funziona (Subito dopo l'accensione / Subito dopo l'arresto e la ripresa del funzionamento)		<ul style="list-style-type: none"> • Il condizionatore non si accende per circa 3 minuti a causa dell'attivazione del circuito di protezione del compressore.
	Rumore durante il riscaldamento.		<ul style="list-style-type: none"> • È in corso lo sbrinamento.
	Durante il riscaldamento fuoriesce vapore.		
	La ventola continua a ruotare anche dopo aver arrestato il condizionatore con il telecomando.		<ul style="list-style-type: none"> • La rotazione della ventola rende il funzionamento uniforme.

Prima di rivolgersi al servizio di assistenza

Sintomo	Causa	Soluzione
Il condizionatore d'aria non funziona nonostante sia acceso.	Mancanza di corrente (in corso o terminata)	Premere il pulsante di accensione ON/OFF del telecomando.
	Il pulsante di accensione (alimentazione) è spento (nella posizione OFF).	<ul style="list-style-type: none"> • Se l'interruttore automatico è su OFF, portarlo su ON. • Se l'interruttore automatico è scattato, rivolgersi al proprio rivenditore prima di riaccendere l'apparecchio.
	Il fusibile si è bruciato.	Rivolgersi al proprio rivenditore.
Il rendimento del raffreddamento o del riscaldamento non sono soddisfacenti	Le prese di aspirazione o di uscita dell'aria delle unità interne ed esterne sono ostruite da polvere.	Rimuovere la polvere.
	L'interruttore di velocità della ventola è impostato su "Bassa".	Impostarla su "Media" o "Alta".
	La temperatura non è impostata correttamente	Vedere "Suggerimenti per risparmiare energia". (P. 37)
	Il locale è esposto alla luce solare diretta nella modalità di raffreddamento.	
	Vi sono porte o finestre aperte.	
	Il filtro dell'aria è ostruito.	Vedere "Manutenzione". (P. 39)
	In modalità di raffreddamento, nel locale sono presenti troppe sorgenti di calore.	Ridurre velocemente al minimo possibile le sorgenti di calore.
In modalità di raffreddamento, nel locale sono presenti troppe persone.	Ridurre la temperatura impostata o impostare la forza di ventilazione su "Media" o "Alta".	

Se il condizionatore d'aria continua a non funzionare correttamente dopo aver eseguito tutti i controlli indicati in "Prima di rivolgersi al servizio di assistenza" e "Risoluzione dei problemi"

- Arrestare immediatamente il funzionamento e spegnere l'apparecchio. Contattare il rivenditore e comunicargli il numero di serie e il sintomo. Comunicare al rivenditore anche se sul display del telecomando appaiono il simbolo  e le lettere E, F, H, L, P abbinata a numeri.
- Non tentare mai di riparare il condizionatore da sé, poiché ciò è molto pericoloso.

Hartelijk dank voor het aanschaffen van dit Panasonic product.
Dit product is een commerciële airconditioner binneneenheid.
Installatie-instructies worden meegeleverd.

Inhoud

● Veiligheidsmaatregelen	42
● Voorzorgen in het gebruik	45
● Namen van de onderdelen	46
<hr/>	
● Onderhoud	47
• Opmerkingen bij de werking	47
● Oplossen van problemen	48
• Voor u om service verzoekt	49
<hr/>	
● Technische gegevens	83
• Binnenunit	83
• Buitenunit	85
• Corresponderende talentabel	88

 WAARSCHUWING	Dit symbool geeft aan dat deze apparatuur gebruik maakt van een ontvlambaar koelmiddel. Als er koelmiddel lekt en er een externe ontstekingsbron aanwezig is, dan kan het middel ontbranden.
 LET OP	Dit symbool geeft het type ontvlambaar koelmiddel aan dat zich in het systeem bevindt.
 LET OP	Dit symbool geeft aan dat deze apparatuur gehanteerd moet worden door gekwalificeerd servicepersoneel met inachtneming van de technische handleiding.
 LET OP	Dit symbool geeft aan dat er informatie over dit onderwerp is in de handleiding en/of de installatie-instructies.

Productinformatie

Zorg ervoor dat u beschikt over de volgende informatie als u problemen of vragen hebt met betrekking tot de airconditioner. De model- en serienummers bevinden zich op het naamplaatje.

Modelnr.	_____
Serienr.	_____
Aanschafdatum	_____
Adres van dealer	_____
Telefoonnummer	_____

Belangrijke informatie betreffende het gebruikte koelmiddel

OPMERKING

Raadpleeg de installatie-instructies die worden meegeleverd met de buitenunit.

Veiligheidsmaatregelen

In deze handleiding worden de volgende symbolen gebruikt om u attent te maken op mogelijk gevaarlijke omstandigheden voor gebruikers, onderhoudspersoneel of het apparaat:

 WAARSCHUWING	Dit symbool verwijst naar een gevaar of onveilig gebruik dat kan resulteren in ernstig persoonlijk letsel of de dood.
 LET OP	Dit symbool verwijst naar een gevaar of onveilig gebruik dat kan resulteren in persoonlijk letsel of schade aan het product of andere eigendommen.
 Verboden	 Dingen waar u op moet letten

- Lees deze gebruiksinstructies zorgvuldig door voordat u de airconditioner gebruikt. Neem contact op met uw dealer als u nog steeds problemen hebt.
- Deze airconditioner is ontworpen om te zorgen voor aangename omstandigheden in uw kamer of andere ruimte. Gebruik het apparaat alleen waarvoor het is bedoeld en zoals is beschreven in deze gebruiksinstructies.

WAARSCHUWING



Raadpleeg uw erkende dealer of een bevoegd specialist omtrent het gebruik van het voorgeschreven koelmiddel. Het gebruik van een ander dan het voorgeschreven type kan schade aan de apparatuur, barsten en persoonlijk letsel enz. veroorzaken.

Deze airconditioner heeft geen ventilator voor de inlaat van frisse lucht van buiten. U moet regelmatig deuren of ramen open zetten als u in dezelfde ruimte gas- of olieverwarming gebruikt, want dit soort apparatuur verbruikt namelijk veel zuurstof uit de lucht.

Als u dat niet doet, loopt u in extreme gevallen risico op verstikking.



Gebruik of bewaar nooit benzine of andere ontvlambare gassen of vloeistoffen in de buurt van de airconditioner - dit is zeer gevaarlijk.

Gebruik dit apparaat niet in een ruimte waar mogelijk explosiegevaar dreigt.

Raak de unit nooit met natte handen aan.

Steek uw vingers of andere voorwerpen niet in de binnen- of buitenunit van de airconditioner, want de draaiende delen kunnen letsel veroorzaken.



WAARSCHUWING

 Als het koelmiddel in contact komt met vuur, zal dit een giftig gas produceren.

Zorg er om veiligheidsredenen voor dat u de airconditioner uitschakelt en ook de stekker uit het stopcontact haalt voordat u het apparaat reinigt of onderhoud pleegt.

Trek in geval van nood de stekker van het netsnoer uit het stopcontact of schakel de stroomonderbreker uit, of schakel de hoofdschakelaar uit om de airconditioner volledig los te koppelen van de netstroom. 

Verwijderen in overeenstemming met landelijke en/of plaatselijke regelgeving.

 Dit product mag in geen geval worden gewijzigd of gedemonteerd. Een gewijzigde of gedemonteerde unit kan leiden tot brand, elektrische schokken, of letsel.

Reinig nooit zelf het binnenste van de binnen- en buitenunits. Laat de reiniging uitvoeren door een bevoegde dealer of specialist.

Repareer bij storingen dit apparaat niet zelf. Neem voor reparatie en verwijdering contact op met uw dealer of reparateur.

 Zorg voor een apart stopcontact dat uitsluitend bestemd is voor elk individueel toestel en een stroomonderbreker, aardlekschakelaar of verliesstroomschakelaar ter beveiliging tegen te hoge stromen in de uitsluitend voor de apparatuur bestemde stroomleiding.

Zorg voor een apart stopcontact voor elke unit en zorg ervoor dat conform de regelgeving voor elektrische bedrading er volledige ontkoppeling, dat wil zeggen een ontkoppeling van het stopcontact in alle polen, wordt geïmplementeerd in de vaste bedrading.

Ter voorkoming van mogelijke gevaren vanwege defecte isolatie moet de unit worden geaard. 

 Gebruik geen aangepaste snoeren, snoeren die gedeeld worden met andere apparatuur, verlengsnoeren of snoeren die niet aan de specificaties voldoen om oververhitting en brand te vermijden.  

 Het toestel moet worden bewaard in een ruimte waarin zich geen doorlopend werkende ontstekingsbronnen bevinden (bijvoorbeeld: open vuur, een werkend gasapparaat, of een werkend elektrisch verwarmingstoestel).

Let op, want koelmiddel kan geurloos zijn.

Een ongeventileerde plek waar een toestel dat gebruik maakt van ontvlambare koelmiddelen wordt geïnstalleerd, moet zo zijn geconstrueerd dat het koelmiddel in geval van een lekkage niet kan blijven staan zodat er brandgevaar en ontploffingsgevaar ontstaat.

Het toestel moet worden bewaard op een goed geventileerde plek en de afmetingen van de ruimte moeten overeenkomen met de afmetingen van de ruimte waarin het toestel volgens de specificaties gebruikt moet worden.

Nadat installatie van de unit bent u verplicht de installateur te vragen naar het vloeroppervlak van de ruimte waarin de unit is aangebracht en de hoeveelheid koelmiddel in het systeem.

Als de unit of de indeling van de ruimte wordt veranderd, bent u verplicht de dealer of servicevertegenwoordiger te raadplegen.

 Gebruik geen andere middelen dan die worden aanbevolen door de fabrikant om het ontdooien sneller te laten verlopen of voor het reinigen.

Niet doorboren of verbranden.

In gevallen waarin mechanische ventilatie vereist is, moeten de ventilatie-openingen vrij van blokkeringen gehouden worden.



WAARSCHUWING

 Het toestel moet worden bewaard in een ruimte zonder doorlopend open vuur (bijvoorbeeld: een werkend gasapparaat) en ontstekingsbronnen (bijvoorbeeld: een werkend elektrisch verwarmingstoestel).

 Stop met het gebruiken van het product wanneer er een abnormaliteit/storing optreedt en haal de stekker uit het stopcontact of schakel de stroomschakelaar en de stroomonderbreker uit. (Risico op rook/brand/elektrische schok)
Voorbeelden van abnormale situaties/storingen:

- De aardlekschakelaar slaat vaak door.
- Het product start soms niet wanneer het wordt ingeschakeld.
- De stroomtoevoer wordt soms verbroken bij verplaatsing van het netsnoer.
- Als het apparaat in bedrijf is, ruikt u een verbrande geur of hoort u een abnormaal geluid.
- De behuizing is vervormd of abnormaal heet.
- Er lekt water uit de binnenunit.
- Stroomsnoer of stekker wordt abnormaal heet.
- Ventilatorsnelheid kan niet geregeld worden.
- De unit stopt onmiddellijk met werken, zelfs als deze ingeschakeld is om te werken.
- De ventilator stopt niet, zelfs niet als de unit stopt met werken.

Neem onmiddellijk contact op met uw plaatselijke dealer voor onderhoud/ reparatie.

 Ga niet op de unit zitten of staan.  Als u dat wel doet, kunt u er vanaf vallen.

AANKONDIGING

- Het toestel moet zo worden bewaard dat er geen mechanische schade kan optreden.
- Tijdens onweer kan de compressor soms stoppen. Dit is geen mechanische storing. De unit zal automatisch na enkele minuten weer opstarten.
- De Engelse tekst bevat de oorspronkelijke instructies. Tekst in andere talen is een vertaling van de oorspronkelijke instructies.

LET OP

 Dit apparaat is bestemd voor gebruik door experts of geïnstrueerde gebruikers in winkels, in de lichte industrie of in agrarische bedrijven, alsmede voor commercieel gebruik door leken.

Dit toestel kan worden gebruikt door kinderen van 8 jaar en ouder en personen met verminderde fysieke, perceptuele of geestelijke vermogens of met een gebrek aan ervaring en kennis, mits zij onder toezicht staan of instructie hebben genoten aangaande het veilige gebruik van het toestel en mits zij de daaraan verbonden gevaren begrijpen. Kinderen mogen in geen geval met het apparaat spelen. Reiniging en door de gebruiker uit te voeren onderhoud mogen in geen geval gedaan worden door kinderen die niet onder toezicht staan.



Zorg voor een minimale afstand van 1,5 m tussen de unit en het brandalarm en de luchtuitlaat.

Zorg ervoor dat u de ruimte niet te veel koelt of verwarmt als er baby's of invalide personen aanwezig zijn.

 Schakel de airconditioner niet in en uit via de hoofdstroomschakelaar. Gebruik in plaats daarvan ON/OFF.

Steek geen voorwerpen in de luchtuitlaat van de buitenunit. Dit is gevaarlijk omdat de ventilator met hoge snelheid draait. 

Raak de luchtinlaat of de scherpe aluminium bladen van de buitenunit niet aan. Als u dat wel doet, kunt u letsel oplopen. 

Steek geen voorwerpen in de VENTILATORBEHUIZING.   Als u dat wel doet, kunt u letsel oplopen en kan de unit beschadigd raken.

Voorzorgen in het gebruik

Installatie

- We raden u aan deze airconditioner op de juiste wijze te laten installeren door bevoegde installatiemonteurs conform de installatie-instructies die u bij de unit hebt ontvangen.
- Controleer voor de installatie of het voltage van de stroomvoorziening in uw huis of kantoor overeenkomt met het voltage op het typeplaatje.

WAARSCHUWING

Vermijd de volgende locaties voor de installatie.

- Plekken met rook of ontvlambare gassen. Plekken met zeer hoge temperaturen, zoals broeikassen.
- Plekken met objecten die zeer veel warmte produceren.

Attentie:

- Installeer de buitenunit niet op plekken waar er direct zout water op kan spetteren, of in de buurt van minerale bronnen met zwavelhoudende lucht. (Om de airconditioner te beschermen tegen ernstige roest.)

Bedrading

- Alle bedrading moet voldoen aan de lokale elektriciteitsregelgeving. (Raadpleeg uw dealer of een bevoegd elektricien voor details.)
- Elke unit moet correct geaard zijn met een aardendraad of via de bedrading van de stroomtoevoer.
- De bedrading dient te worden aangelegd door een bevoegd elektricien.

Vorbereiding voor gebruik

Schakel de stroom in 5 uur voor u het apparaat wilt gaan gebruiken.

(Om het opwarmen mogelijk te maken.)

- Laat de stroom ingeschakeld (ON) staan voor continu gebruik.

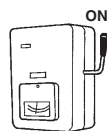

OPMERKING

Trek de stekker van het netsnoer uit het stopcontact, of schakel de stroomonderbreker uit, of schakel de hoofdschakelaar uit om de airconditioner volledig los te koppelen van de netstroom als u het apparaat langere tijd niet gebruikt.

Tips voor energiebesparing

■ Vermijden

- **Blokkeer de luchtinlaat en de uitlaat van de unit niet. (Als de in- of uitlaten worden geblokkeerd, zal de unit niet goed kunnen werken en storingen vertonen.)**
- Gebruik tijdens het koelen zonneschermen, luxaflex of gordijnen om te voorkomen dat direct zonlicht de kamer binnenvalt.

■ Wel doen

- Houd het luchtfilter altijd schoon. (Bij een verstopt filter zullen de prestaties van de unit afnemen.)
→ "Onderhoud" (P.47)
- Om te voorkomen dat de ge-airconditioneerde lucht direct ontsnapt, dient u ramen, deuren en andere openingen gesloten te houden.

Informatie voor gebruikers over inzamelen en verwijderen van oude apparatuur en gebruikte batterijen



Deze symbolen op de producten, verpakking en/of betekenen dat gebruikte elektrische en elektronische producten en batterijen niet gemengd mogen worden met het gewone huishoudelijke afval.

Breng voor een correcte behandeling, verwerking en recycling oude producten en gebruikte batterijen naar de daartoe aangewezen inzamelingspunten in overeenstemming met de nationale regelgeving op de betreffende locatie en de Richtlijnen 2002/96/EG en 2006/66/EG. Door deze producten en batterijen op de juiste manier te verwijderen helpt u waardevolle hulpbronnen te conserveren en mogelijke negatieve invloeden op de volksgezondheid en het milieu als gevolg van onjuiste afvalverwerking te voorkomen.

Voor meer informatie over het inzamelen en recyclen van oude producten en batterijen dient u contact op te nemen met uw gemeente, uw afvalverwerking of het verkooppunt waar u de items in kwestie gekocht hebt. In overeenstemming met de geldende regelgeving op uw locatie kunnen er sancties rusten op het incorrect verwijderen van dergelijk afval.

Voor zakelijke gebruikers in de Europese Unie
Als u elektrische en elektronische apparatuur wilt verwijderen, dient u contact op te nemen met uw dealer of leverancier voor meer informatie.

[Informatie over verwijdering in andere landen, buiten de Europese Unie]
Deze symbolen gelden alleen in de Europese Unie. Als u deze items wilt verwijderen, moet u contact opnemen met de plaatselijke autoriteiten en vragen hoe u dat moet doen.



Opmerking batterijsymbool (onderschrift dient alleen als voorbeeld):

Dit symbool wordt mogelijk gebruikt in combinatie met een chemische aanduiding. In een dergelijk geval voldoet dit aan de eisen uit de Richtlijn met betrekking tot het chemische middel in kwestie.



Namen van de onderdelen

BINNENUNIT

Type F1 (Met laagprofiel kanalen)

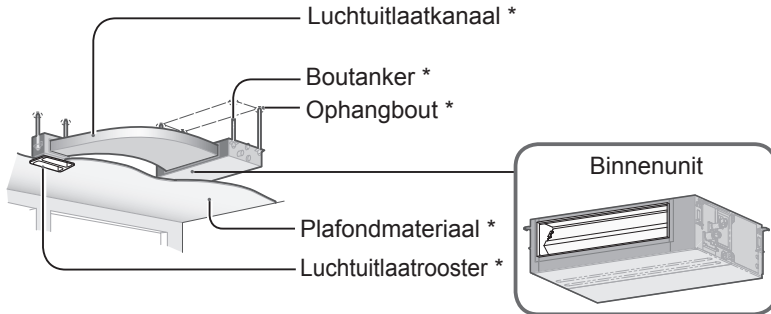

* Ter plaatse aan te schaffen

Type T2 (Plafond)

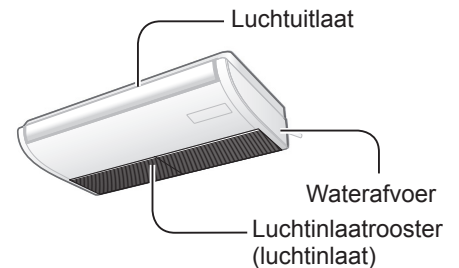

BUITENUNIT

PE2 (Type 36, 50, 60)

PEY2 (Type 60, 71)



PE1 (Type 60, 71)

PEY1 (Type 100, 125)

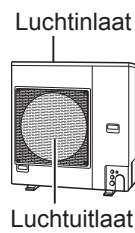

PE1 (Type 100, 125, 140)

PEY1 (Type 140)

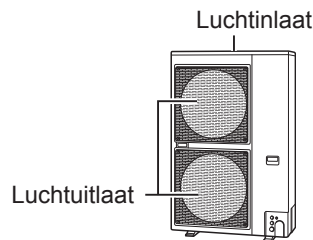

PZ2 (Type 60, 71)

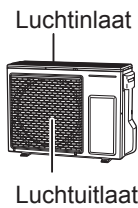

PZ2 (Type 100, 125, 140)

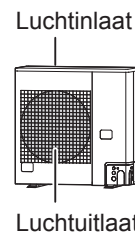

Optioneel

Draadloze afstandsbediening



Modelnr.
CZ-RWST3 (Type T2)

CZ-RWSC3
(Voor alle binnenunits)

Draadloze timerafstandsbediening



Modelnr.
CZ-RTC4

Voor alle
binnenunits

Afstandsbediening met draad en hoge specificaties



Modelnr.
CZ-RTC5A
CZ-RTC5B
Voor alle
binnenunits

Lees de handleiding die wordt meegeleverd met de afstandsbediening.

■ Bedienen & aanpassen van de richting van de luchtstroom

Raadpleeg de handleiding die wordt meegeleverd met de afstandsbediening.

Onderhoud

⚠ WAARSCHUWING

- Zorg er om veiligheidsredenen voor dat u de airconditioner uitschakelt en ook de stekker uit het stopcontact haalt voordat u het gaat schoonmaken. (Doet u dit niet, dan kunnen er elektrische schokken optreden of kunt u letsel oplopen omdat de ventilator snel ronddraait.)
- Giet geen water op de binnenunit. (Als u dat wel doet, kunnen de interne onderdelen beschadigd raken en loopt u risico op elektrische schokken.)

⚠ LET OP

- Gebruik nooit oplosmiddelen of agressieve chemische middelen. Wrijf kunststof onderdelen ook niet schoon met zeer heet water. (Dit kan leiden tot vervorming of verkleuring.)
- Sommige metalen randen en bladen kunnen scherp zijn. Wees voorzichtig wanneer u deze onderdelen schoonmaakt. (Anders kunnen deze letsel opleveren.)
- Gebruik een stevige trap of ladder wanneer u een hoog geplaatste binnenunit schoon moet maken.

Binnenunit (bijv. type T2)

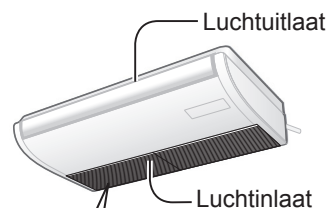

Neem af met een zachte doek.
(Gebruik een met water bevochtigde doek voor hardnekkig vuil.)

- De interne spiraal en andere onderdelen van de buitenunit moeten regelmatig worden gereinigd.
 - Raadpleeg uw dealer of onderhoudsservice.

■ Onderhoud luchtfilter

Raadpleeg uw dealer of servicecentrum wanneer het  (Filter) pictogram op het scherm van de afstandsbediening met draad verschijnt.

Afstandsbediening met timer

Afstandsbediening met draad en hoge specificaties

Filterindicator

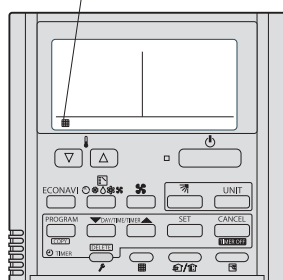

Filterindicator

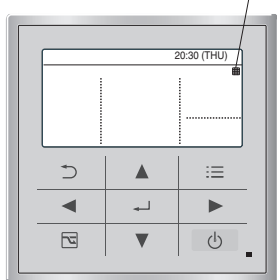



Opmerkingen bij de werking

■ Verwarmingsprestaties

- Omdat deze airconditioner gebruik maakt van de buitenlucht voor de verwarming, zullen de verwarmingsprestaties minder worden wanneer de buitentemperatuur te laag wordt. (Vanwege het warmtepompsysteem)
→ Gebruik in een dergelijk geval een ander verwarmingstoestel.

■ Ontdooien

- Dit apparaat kan beginnen met ontdooien om ijs dat zich in de buitenunit heeft gevormd te smelten.
 - ① **Het ontdooien begint:** De ventilator van de binnenunit stopt (of gaat zeer langzaam draaien).
→ “” (STANDBY) verschijnt.
 - ② **Na een paar minuten begint het toestel weer te verwarmen:** De ventilator van de binnenunit zal gestopt blijven (of zeer langzaam blijven draaien) tot de warmtewisselaar van de binnenunit voldoende is opgewarmd.
→ “” (STANDBY) wordt getoond.

- ③ **Het ontdooien is klaar:** De ventilator van de binnenunit begint te werken.
→ “” (STANDBY) verdwijnt.

■ "DRY"-stand

- Zodra in de ruimte de ingestelde temperatuur is bereikt, herhaalt de buitenunit automatisch de in- en uitschakelcyclus.
- Wanneer de buitenunit wordt uitgeschakeld, zal de ventilator van de binnenunit ook stoppen. (Om te voorkomen dat de vochtigheid in de ruimte weer stijgt.)
- Wanneer de kamertemperatuur waarschijnlijk het ingestelde niveau zal bereiken, wordt de ventilatorsnelheid automatisch ingesteld op “breeze” (briesje of zwak).

■ Als er een stroomstoring optreedt terwijl de unit in werking is

Wanneer de unit automatisch weer begint te werken na een tijdelijke stroomstoring, zullen dezelfde instellingen worden gebruikt als voor de stroomstoring.

Oplossen van problemen

Controleer het volgende voor u vragen stelt of om service verzoekt.

		Probleem	Oorzaak / Actie
Binnenunit	Lawaai	Geluiden van stromend water kunnen worden gehoord tijdens of na de werking.	<ul style="list-style-type: none"> • Geluid van het koelmiddel dat door de unit stroomt • Geluid van overtollig water dat via de afvoerbuis wordt afgevoerd
		Krakende geluiden kunnen worden gehoord tijdens of na de werking.	<ul style="list-style-type: none"> • Geluiden van uitzettende of krimpende materialen door temperatuurverandering
	Tijdens de werking komt er een vreemde geur uit de unit.		<ul style="list-style-type: none"> • De geuren in huis, zoals sigarettenrook en geuren van cosmetica worden door de airconditioner opgezogen en weer uitgeblazen. • De unit is vuil van binnen. (Neem contact op met uw dealer.)
	Er verzamelen zich druppels condensatie bij de luchtluitlaat bij koelen.		<ul style="list-style-type: none"> • Vocht uit de lucht condenseert in de koele luchtstroom en vormt druppels.
	Er wordt mist gevormd bij het koelen.		<ul style="list-style-type: none"> • Als de airconditioner geïnstalleerd is op een plek zoals in een restaurant, waar grote hoeveelheden vette walm kunnen voorkomen, moet de unit schoongemaakt worden omdat het binnenwerk (de warmtewisselaar) vuil geworden is. (Neem contact op met uw dealer.)
	Er wordt mist gevormd bij het verwarmen.		<ul style="list-style-type: none"> • De unit is aan het ontdooien.
	De ventilator draait een tijdje door, ook al is de werking gestopt.		<ul style="list-style-type: none"> • De ventilator draait door voor een soepele werking. • Afhankelijk van de instelling kan de ventilator ook draaien om de warmtewisselaar te drogen.
	Richting luchtstroom	De luchtstroomrichting verandert tijdens de werking.	<ul style="list-style-type: none"> • Wanneer de temperatuur van de uitgeblazen lucht erg laag is bij het verwarmen, of bij het ontdooien, wordt de horizontale luchtstroomrichting automatisch ingesteld.
		De richting van de luchtstroom kan niet worden ingesteld.	
		De richting van de luchtstroom kan niet worden veranderd.	<ul style="list-style-type: none"> • Het blad beweegt één keer naar de standaard positie en gaat dan naar de ingestelde luchtstroomrichting.
Er wordt stof uitgestoten.		<ul style="list-style-type: none"> • Stof dat zich heeft opgehoopt in de binnenunit wordt uitgestoten. 	
Aan het begin van de werking op hoge snelheid is het mogelijk dat de ventilator soms sneller draait dan de ingestelde snelheid. (3 tot 30 minuten)		<ul style="list-style-type: none"> • Dit is om de werking te controleren en om te controleren of de rotatie van de ventilatormotor binnen het gebruiksbereik ligt. 	
Buitenunit	Het apparaat werkt niet (Wanneer de stroom onmiddellijk wordt ingeschakeld / Wanneer de werking wordt gestopt en onmiddellijk weer wordt hervat)		<ul style="list-style-type: none"> • De werking begint nog even niet gedurende ongeveer de eerste 3 minuten, omdat de compressorbeveiligingsschakeling is ingeschakeld.
	Er klinkt lawaai bij het verwarmen.		<ul style="list-style-type: none"> • De unit is aan het ontdooien.
	Er komt stoom uit het apparaat bij het verwarmen.		
	De ventilator blijft draaien, zelfs nadat de werking is gestopt met de afstandsbediening.		<ul style="list-style-type: none"> • Dit is om een soepele werking te garanderen.

Voor u om service verzoekt

Probleem	Oorzaak	Actie
De airconditioner werkt niet alhoewel de stroom is ingeschakeld.	Er is een stroomonderbreking (geweest)	Druk op ON/OFF op de afstandsbediening.
	De bedieningstoets (aan/uit) staat in de uit-stand.	<ul style="list-style-type: none"> Als de stroomonderbreker is uitgeschakeld, moet u deze inschakelen. Als de stroomonderbreker is doorgeslagen, raadpleegt u dan uw dealer zonder opnieuw in te schakelen.
	Er is een zekering gesprongen.	Neem contact op met uw dealer.
Onvoldoende koeling of verwarming	De luchtinlaat of luchtuitlaat van de binnen- of buitenunit is verstopt door stof.	Verwijder het stof.
	De schakelaar voor de ventilatorsnelheid staat op "Laag".	Schakel over naar "Gemiddeld" of "Hoog".
	Onjuiste temperatuurinstellingen	Zie de "Tips voor energiebesparing". (P.45)
	Er komt direct zonlicht de kamer binnen in de koelstand.	
	Er staan deuren of ramen open.	
	Het luchtfilter is verstopt.	Zie "Onderhoud". (P.47)
	Te veel warmtebronnen in de kamer in de koelstand.	Verminder het aantal warmtebronnen en gebruik ze zo min mogelijk.
Te veel personen in de kamer in de koelstand.	Verlaag de temperatuurinstelling of schakel over naar "Gemiddeld" of "Hoog".	





Als uw airconditioner niet correct functioneert, zelfs nadat elk item onder "Voor u om service verzoekt" en "Oplossen van problemen" is gecontroleerd

- Stop de werking onmiddellijk en schakel de stroom uit. Neem vervolgens contact op met uw dealer en geef het serienummer en de aard van het probleem door. Tevens geeft u door of het inspectieteken  en de letters E, F, H, L, P in combinatie met bepaalde cijfers verschijnen op het LCD-scherm van de afstandsbediening.
- Probeer nooit om zelf de airconditioner te repareren, want dat zou zeer gevaarlijk voor u kunnen zijn.

Obrigado por adquirir este produto Panasonic.
Este produto é uma unidade interior para aparelho de ar condicionado comercial.
As instruções de instalação estão anexadas.

Índice

● Precauções de segurança.....	50
● Precauções de utilização.....	53
● Nomenclatura das peças.....	54
<hr/>	
● Manutenção.....	55
• Mecanismo de funcionamento.....	55
● Localização e solução de problemas.....	56
• Antes de solicitar assistência.....	57
<hr/>	
● Especificações.....	83
• Unidade interior.....	83
• Unidade exterior.....	85
• Tabela dos idiomas correspondentes.....	88

	ADVERTÊNCIA	Este símbolo mostra que este equipamento utiliza um refrigerante inflamável. No caso de fuga do refrigerante num ambiente com uma fonte de ignição externa, existe a possibilidade de inflamação do refrigerante.
	PRECAUÇÃO	Este símbolo mostra o tipo de refrigerante inflamável contido no sistema.
	PRECAUÇÃO	Este símbolo mostra que pessoal de assistência deve manusear este equipamento com referência ao Manual técnico.
	PRECAUÇÃO	Este símbolo mostra que existem informações nas Instruções de operação e/ou Instruções de instalação.

Informações sobre o produto

Se tem alguma questão ou problema respeitante ao seu aparelho de ar condicionado, vai necessitar da informação que se segue. O modelo e os números de série estão localizados na placa de identificação.

Nº do modelo

Nº de série

Data da compra

Endereço do revendedor

Telefone





Informação importante sobre o refrigerante utilizado

NOTA

Consulte as Instruções de instalação que acompanham a unidade exterior.

Precauções de segurança

Os símbolos que se seguem são utilizados neste manual de instruções para o alertar sobre condições potencialmente perigosas para os utilizadores, pessoal de manutenção ou o próprio aparelho:

	ADVERTÊNCIA	Este símbolo refere-se a um perigo ou mau manuseamento que pode resultar em ferimentos pessoais severos ou morte.
	PRECAUÇÃO	Este símbolo refere-se a um perigo ou mau manuseamento que pode resultar em ferimentos pessoais, danos ao produto ou aos objectos que o cercam.
	Itens proibidos	
	Pontos a serem observados	

- Leia este manual de instruções cuidadosamente antes de utilizar este aparelho de ar condicionado. Se ainda tiver algumas dificuldades ou problemas consulte o seu revendedor.
- Este aparelho tem por finalidade oferecer-lhe condições confortáveis na sala. Utilize-o apenas para esse fim como descrito neste manual de instruções.

ADVERTÊNCIA



Consulte um revendedor autorizado ou especialista sobre o tipo de refrigerante especificado a ser utilizado. A utilização de um refrigerante diferente do especificado pode danificar o produto, provocar explosões e ferimentos, etc.

Este aparelho de ar condicionado não tem ventilador para retirar ar fresco do exterior. Deve abrir frequentemente portas e janelas quando utiliza aquecimentos a gás ou óleo na mesma sala, pois estes consomem grande quantidade de oxigénio do ar. De outra maneira, em casos extremos, podem ocorrer casos de sufocação.



Nunca utilize ou armazene gasolina ou outros vapores ou líquidos inflamáveis perto do aparelho de ar condicionado — é muito perigoso.

Não utilize este aparelho em um ambiente propenso a explosão.

Não toque na unidade com as mãos molhadas.

Não introduza os dedos nem outros objectos na unidade interior ou exterior do aparelho de ar condicionado, pois as peças móveis podem provocar lesões.



ADVERTÊNCIA

 Se o refrigerante entrar em contacto com uma chama, ele produzirá um gás tóxico.

Por razões de segurança, certifique-se de que desliga o aparelho de ar condicionado e a corrente eléctrica antes da limpeza ou da assistência.

Em caso de emergência, desligue a ficha eléctrica da tomada ou desligue o disjuntor ou o interruptor eléctrico para isolar o aparelho de ar condicionado da fonte de alimentação. 

Elimine de acordo com a legislação nacional e/ou local.

 Este produto não deve ser modificado ou desmontado em nenhuma hipótese. Uma unidade desmontada ou modificada pode causar incêndio, choque eléctrico ou ferimento.



Os utilizadores não devem limpar o interior das unidades exteriores e interiores. A limpeza deve ser realizada por um especialista ou um revendedor autorizado.

Em caso de avaria deste aparelho, não o repare sozinho. Entre em contacto com o distribuidor ou o representante de assistência para efectuar uma reparação e eliminação.

 Providencie uma tomada eléctrica para ser utilizada exclusivamente para cada unidade, bem como um interruptor para a fonte de energia, um disjuntor de fugas de ligação à terra (ELCB) ou um dispositivo de corrente residual (RCD) para protecção de sobrecorrente na linha exclusiva.

Providencie uma tomada eléctrica exclusivamente para cada unidade e integrar meios de desactivação total com separação de contacto em todos os pólos da instalação eléctrica fixa, conforme as normas de fiação.

Para impedir possíveis perigos devido a falha do isolamento, tem de ligar a unidade à massa. 

 De modo a evitar o sobreaquecimento e incêndios, não utilize cabos modificados, cabos partilhados, extensões eléctricas nem cabos não especificados.  

 O aparelho deve ser armazenado em uma sala sem fontes de ignição em funcionamento contínuo (por exemplo: chamas abertas, aparelho de gás em funcionamento ou um aquecedor eléctrico em funcionamento).

Tenha em mente que os refrigerantes podem ser inodoros.

Uma área sem ventilação, na qual seja instalado um aparelho que utilize refrigerantes inflamáveis, deve ser construída de forma que qualquer fuga do refrigerante não fique confinada no ambiente, pois isso criaria um perigo de incêndio ou explosão.

O aparelho deverá ser armazenado em uma área bem ventilada em que o tamanho da sala corresponda à área da sala conforme especificado para o funcionamento.

Depois de instalar a unidade, certifique-se de que pergunta ao instalador sobre o espaço do piso da sala onde a unidade está instalada e sobre a quantidade de carga do refrigerante.

No caso de mudança da unidade ou de um divisor da sala, certifique-se de que consulta o representante de vendas ou representante de assistência técnica.

 Não utilize meios para acelerar o processo de descongelamento ou para limpar que não sejam os meios recomendados pelo fabricante.

Não perfure nem queime.

No casos em que se necessite ventilação mecânica, as aberturas de ventilação devem ser mantidas sem obstruções.

ADVERTÊNCIA

 O aparelho deve ser armazenado em uma sala sem chamas abertas (por exemplo: um aparelho de gás em funcionamento) e fontes de ignição em funcionamento contínuo (por exemplo: um aquecedor eléctrico em funcionamento).

 Numa situação de anomalia/avaria do produto, interrompa o seu uso e retire a ficha da tomada ou e o disjuntor.
(Risco de fumo/incêndio/choque eléctrico)

Exemplos de anormalidade/avaria:

- O ELCB dispara frequentemente.
- O produto não arranca por vezes quando está ligado.
- A corrente desliga-se por vezes quando move o cabo.
- Odor a queimado ou ruído anormal é detectado durante o funcionamento.
- O chassis está deformado ou anormalmente quente.
- Fugas de água da unidade interior.
- Sobreaquecimento do cabo de alimentação ou da ficha.
- Não é possível controlar a velocidade da ventoinha.
- A unidade desliga-se imediatamente após ser activada.
- A ventoinha não pára mesmo após a unidade ser desligada.

Contacte imediatamente o revendedor local para manutenção/reparação.

 Não se sente nem suba para cima da unidade. Pode cair acidentalmente.



PRECAUÇÃO

 Este equipamento pretende ser usado por peritos ou utilizadores com formação em lojas, na indústria leve e em quintas, ou para utilização comercial por pessoas não especializadas.

Este aparelho pode ser utilizado por crianças acima de 8 anos de idade e por pessoas com deficiências físicas, sensoriais ou mentais, ou com falta de experiência e conhecimento, desde que sejam supervisionados ou instruídos sobre a utilização do aparelho de maneira segura e desde que compreendam os perigos envolvidos. Crianças não devem brincar com o aparelho. A limpeza e manutenção pelo utilizador não devem ser realizadas por crianças sem supervisão.

Mantenha o alarme de incêndio e a saída de ar a pelo menos 1,5 m da unidade.

Não arrefeça ou aqueça demasiado a sala quando estiverem presentes bebés ou pessoas inválidas.

 Não ligue e desligue o aparelho de ar condicionado utilizando o interruptor principal. Utilize o botão de operação ON/OFF.

Não coloque nada na saída de ar da unidade exterior. É muito perigoso devido à alta velocidade de rotação do ventilador.



Não toque na entrada de ar ou nas pás de alumínio afiadas da unidade exterior. Pode sofrer ferimentos.



Não cole nenhum objecto na CAIXA DA VENTONHA. Pode sofrer ferimentos e danificar a unidade.



AVISO

- O aparelho deve ser armazenado de forma a prevenir a ocorrência de danos mecânicos.
- O compressor pode parar ocasionalmente durante tempestades com trovoadas ou relâmpagos. Isso não é falha mecânica. A unidade é restabelecida automaticamente depois de alguns minutos.
- As instruções foram redigidas originalmente em inglês. As versões noutras línguas são traduções da redacção original.

Precauções de utilização

Instalação

- Este aparelho de ar condicionado deve ser instalado adequadamente por um técnico de instalação qualificado de acordo com as Instruções de Instalação fornecidas com o aparelho.
- Antes da instalação deste aparelho de ar condicionado, verifique se a voltagem da rede local na sua casa ou escritório é a mesma que a voltagem indicada na placa identificadora.



ADVERTÊNCIA

Evite as seguintes localizações para a instalação.

- Localizações onde existe fumo ou combustível. Localizações de temperatura extremamente alta como em uma estufa.
- Localizações em que haja dispositivos que geram calor excessivo.

Atenção:

- Evite instalar a unidade exterior onde possa ser atingida por água do mar ou perto de ar sulfuroso de termas. (Para proteger o aparelho de ar condicionado de alta corrosão)

Ligações

- Todas as ligações devem estar de acordo com os requisitos eléctricos locais. (Consulte o seu revendedor ou um electricista qualificado para mais detalhes.)
- Cada unidade deve ser adequadamente ligada à terra mediante um fio de terra ou as ligações fornecidas.
- As ligações devem ser feitas por um electricista qualificado.

Preparação para a operação

Ligue o aparelho à corrente eléctrica 5 horas antes da operação inicial.

(Para aquecimento)

- Deixe a corrente eléctrica ligada para utilização contínua.

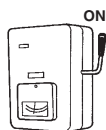

NOTA

Se não for utilizar o aparelho por um longo tempo, desligue a ficha eléctrica da tomada ou desligue o disjuntor ou o interruptor eléctrico para isolar o aparelho de ar condicionado da fonte de alimentação.

Sugestões para economizar energia

■ Evite

- Não bloqueie a entrada e saída de ar da unidade. (Uma obstrução provocará o mau funcionamento da unidade.)
- Durante a operação de arrefecimento, utilize toldos, persianas ou cortinas para prevenir a radiação directa de raios solares na sala.

■ Faça

- Mantenha o filtro sempre limpo. (Um filtro obstruído prejudicará o desempenho da unidade.)
→ “Manutenção” (P.55)
- Para prevenir o escape do ar condicionado, mantenha as janelas, portas e quaisquer outras aberturas fechadas.

Informações para utilizadores sobre a recolha e eliminação de equipamentos velhos e pilhas usadas



Estes símbolos nos produtos, embalagem e/ou documentos acompanhantes significam que os produtos eléctricos e electrónicos velhos e pilhas usadas não devem ser misturados com o lixo doméstico geral.

Para o tratamento, recuperação e reciclagem de produtos velhos e pilhas usadas de maneira apropriada, leve-os aos pontos de recolha aplicáveis de acordo com a legislação nacional do seu país e com as Directivas 2002/96/CE e 2006/66/CE.

Mediante a eliminação correcta destes produtos e pilhas, ajudará a salvar recursos valiosos e prevenir efeitos negativos potenciais sobre a saúde humana e o meio ambiente, que poderiam decorrer do manuseio de resíduos inadequado.

Para mais informações sobre a recolha e reciclagem de produtos velhos e pilhas usadas, contacte a autarquia local, o serviço de eliminação de resíduos ou o ponto de venda de onde comprou os itens.

Poderão ser aplicadas penalidades em caso de eliminação indevida de lixo de acordo com a legislação nacional.

Para utilizadores comerciais na União Europeia

Se quiser eliminar algum equipamento eléctrico ou electrónico, contacte o seu revendedor ou distribuidor para mais informações.

[Informações sobre a eliminação em outros países fora da União Europeia]

Estes símbolos são válidos apenas na União Europeia. Se quiser eliminar estes itens, contacte a autoridade local ou o seu revendedor e informe-se sobre o método de eliminação correcto.



Nota para os símbolos de pilha (dois exemplos inferiores):

Este símbolo pode ser utilizado em combinação com um símbolo químico. Neste caso, ele satisfaz os requisitos estipulados pela Directiva para o elemento químico envolvido.



Nomenclatura das peças

UNIDADE INTERIOR

Tipo F1 (Com conduta de silhueta baixa)

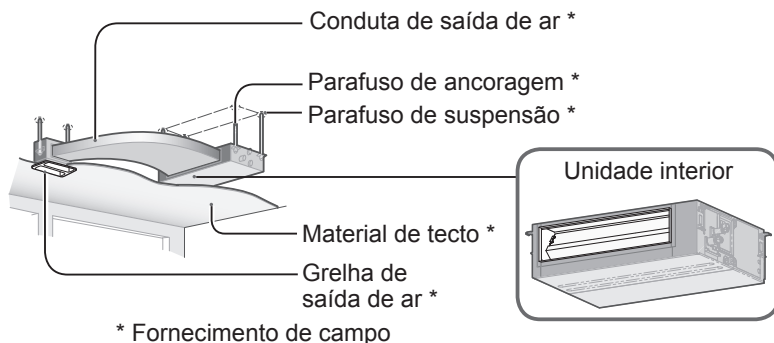

Tipo T2 (Tecto)

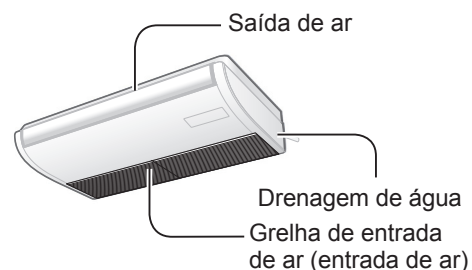

UNIDADE EXTERIOR

PE2 (Tipo 36, 50, 60)

PEY2 (Tipo 60, 71)

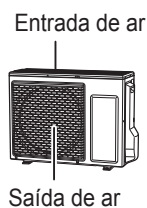

PE1 (Tipo 60, 71)

PEY1 (Tipo 100, 125)

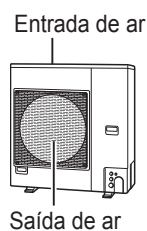

PE1 (Tipo 100, 125, 140)

PEY1 (Tipo 140)

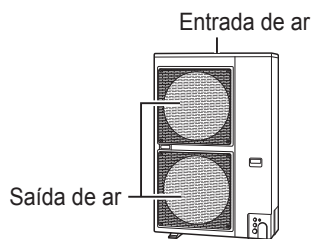

PZ2 (Tipo 60, 71)

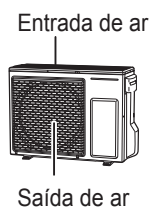

PZ2 (Tipo 100, 125, 140)

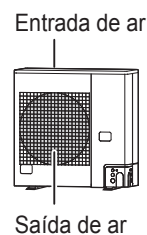

Opcional

Controlo remoto sem fios



Nº do modelo
CZ-RWST3 (Tipo T2)

CZ-RWSC3
(Para todas as
unidades interiores)

Controlo remoto do temporizador

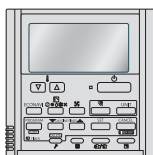

Nº do modelo
CZ-RTC4

Para todas as
unidades interiores

Telecomando com fios de alta especificação



Nº do modelo
CZ-RTC5A
CZ-RTC5B
Para todas as
unidades interiores

Leia as instruções de operação incluídas com o telecomando.

■ Operação e ajuste da direcção do fluxo de ar

Consulte as instruções de operação que acompanham o telecomando.

Manutenção



ADVERTÊNCIA

- Por motivos de segurança, desligue o aparelho de ar condicionado e desligue-o da rede antes de proceder à sua limpeza. (Caso contrário, haverá o risco de choque eléctrico ou de ferimentos devido à alta velocidade de rotação do ventilador.)
- Não verta água sobre a unidade interior. (Isso pode danificar os componentes internos e causar um choque eléctrico.)



PRECAUÇÃO

- Nunca utilize solventes ou produtos químicos fortes. Da mesma forma, não limpe as peças plásticas com água muito quente. (Isso pode causar uma deformação ou mudar a cor.)
- Algumas arestas metálicas e as pás são pontiagudas. Tome cuidado ao limpar tais partes. (Pode ferir-se.)
- Utilize um banco ou escada firme quando limpar uma unidade interior instalada em lugares altos.

Unidade interior (Tipo T2, por exemplo)



Limpe com um pano macio.
(Se estas partes estiverem muito sujas, utilize um pano humedecido em água.)

- A serpentina interna e outros componentes da unidade exterior devem ser limpos regularmente.
 - Contacte o seu revendedor ou serviço de assistência.

Manutenção do filtro de ar

Consulte o seu distribuidor ou centro de serviço quando o ícone  (Filtro) aparecer no visor do telecomando com fio.

Telecomando com temporizador

Telecomando com fios de alta especificação

Indicador do filtro

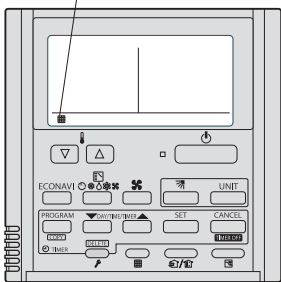

Indicador do filtro

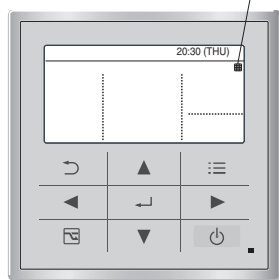



Mecanismo de funcionamento

Rendimento do aquecimento

- Como este aparelho de ar condicionado emprega o ar exterior para aquecimento, o seu rendimento de aquecimento se deteriora com a redução da temperatura externa. (Devido ao sistema da bomba de calor)
→ Neste caso, utilize outro aparelho de aquecimento.

Descongelção

- Este aparelho pode iniciar a operação de descongelção para derreter a congelação formada na unidade exterior.
 - ① **A descongelção começa:** O ventilador da unidade interior pára (ou a velocidade torna-se extremamente baixa).
→ “” (STANDBY) aparece.
 - ② **A operação de aquecimento recomeça passados alguns minutos:** O ventilador da unidade interior permanece parado (ou funcionará a uma velocidade muito baixa) até que a serpentina do permutador de calor da unidade interior se aqueça o suficiente.
→ “” (STANDBY) aparece.

- ③ **A descongelção é concluída:** O ventilador da unidade interior começa a funcionar.
→ “” (STANDBY) desaparece.

Operação “DRY”

- Quando a temperatura da sala atinge o nível que foi ajustado, a unidade exterior repete o ciclo de ligar e desligar automaticamente.
- Quando a unidade exterior é desligada, o ventilador da unidade interior também pára.
(Para prevenir o aumento de humidade na sala)
- Quando houver uma grande probabilidade de a temperatura da sala atingir o nível que foi definido, a velocidade do ventilador é definida para “brisa” (vento suave) automaticamente.

Se a energia falhar enquanto a unidade estiver a funcionar

Quando a unidade recomeça automaticamente após uma falha de energia temporária, ela utiliza os mesmos ajustes que estavam em efeito antes do corte de energia.

Localização e solução de problemas

Verifique antes de consultar ou solicitar assistência.

		Sintoma	Causa / Acção
Unidade interior	Ruído	Som como fluxo de água é ouvido durante ou após o funcionamento.	<ul style="list-style-type: none"> Som de líquido refrigerante a fluir no interior da unidade Som de água de drenagem através do tubo de drenagem
		Ruído de rachadura é ouvido durante ou aquando da paragem do funcionamento.	<ul style="list-style-type: none"> Som devido à mudança de temperatura das peças
	É possível sentir odores do ar descarregado durante o funcionamento.		<ul style="list-style-type: none"> Odores a componentes internos, a tabaco, a cosméticos acumulados no ar condicionado e no ar descarregado. O interior da unidade está sujo. (Contacte o seu revendedor.)
	Acumulação de condensação perto da saída de ar durante a operação de arrefecimento.		<ul style="list-style-type: none"> A humidade interna arrefece devido ao vento frio e acumula-se como condensação.
	Forma-se névoa durante a operação de arrefecimento.		<ul style="list-style-type: none"> Se o aparelho de ar condicionado tiver sido instalado em lugares onde existam grandes quantidades de neblina de óleo como em restaurantes, a limpeza é necessário, porque o interior da unidade (permutador de calor) está sujo. (Contacte o seu revendedor.)
	Forma-se névoa durante a operação de aquecimento.		<ul style="list-style-type: none"> A operação de descongelação está em andamento.
	O ventilador roda durante algum tempo apesar do funcionamento parar.		<ul style="list-style-type: none"> A rotação do ventilador torna o funcionamento mais suave. O ventilador pode rodar para secar o permutador de calor dependendo da definição.
	Direcção do fluxo de ar	A direcção do fluxo de ar muda durante o funcionamento.	<ul style="list-style-type: none"> Quando a temperatura de descarga de ar estiver baixa durante a operação de aquecimento, ou durante a operação de descongelação, o fluxo de vento horizontal é efectuado automaticamente.
		A direcção do fluxo de ar não pode ser ajustada.	
		A direcção do fluxo de ar não pode ser alterada.	<ul style="list-style-type: none"> O deflector move-se uma vez para a posição normal e, em seguida, move-se para a direcção do fluxo de ar ajustada.
Poeira é descarregada.		<ul style="list-style-type: none"> A poeira acumulada dentro da unidade interior é descarregada. 	
No funcionamento inicial a alta velocidade, algumas vezes o ventilador roda mais rápido do que a velocidade definida. (3 a 30 minutos)		<ul style="list-style-type: none"> Isto serve para verificação da operação a fim de confirmar que a rotação do motor do ventilador está dentro da faixa de utilização. 	
Unidade exterior	Sem funcionamento (Quando a alimentação é ligada imediatamente / Quando a operação é parada e retomada imediatamente)		<ul style="list-style-type: none"> O funcionamento não é iniciado durante aproximadamente os 3 primeiros minutos porque o circuito de protecção do compressor está activado.
	Gera-se ruído durante a operação de aquecimento.		<ul style="list-style-type: none"> A operação de descongelação está em andamento.
	Sai vapor durante a operação de aquecimento.		
	O ventilador continua a rodar mesmo após a paragem da operação com o controlo remoto.		<ul style="list-style-type: none"> Isso é para o funcionamento suave.

Antes de solicitar assistência

Sintoma	Causa	Acção
O aparelho de ar condicionado não funciona após ser ligado.	Falha de energia ou após falha de energia	Prima o botão ON/OFF de alimentação no controlo remoto.
	O botão de operação (alimentação) está desligado.	<ul style="list-style-type: none"> • Se o disjuntor estiver desligado, ligue a alimentação. • Se o disjuntor tiver disparado, consulte o seu revendedor sem o ligar.
	Fusível queimado.	Contacte o seu revendedor.
Baixo desempenho de arrefecimento ou aquecimento	A entrada ou saída de ar das unidades interiores e exteriores está obstruída com poeira.	Remova a poeira.
	O interruptor da velocidade do ventilador está definido para “Baixo” .	Mude para “Médio” ou “Alto”.
	Definições inadequadas da temperatura	Consulte “Sugestões para economizar energia”. (P.53)
	A sala está exposta à luz solar directa no modo de arrefecimento.	
	As portas ou janelas estão abertas.	
	O filtro de ar está obstruído.	Consulte “Manutenção”. (P.55)
	Demasiadas fontes de calor na sala no modo de arrefecimento.	Utilize um mínimo de fontes de calor e durante um curto espaço de tempo.
Demasiadas pessoas na sala no modo de arrefecimento.	Diminua a definição de temperatura ou altere para “Médio” ou “Alto”.	

Se o aparelho de ar condicionado não funcionar correctamente mesmo após a verificação de cada item de “Antes de solicitar assistência” e “Localização e solução de problemas”

- Pare a operação imediatamente e desligue a alimentação. Em seguida, contacte o seu revendedor e comunique o número de série e o sintoma. Comunique também a marca de inspecção  e as letras E, F, H, L, P em conjunto com números que aparecem no visor LCD do controlo remoto.
- Nunca tente reparar o aparelho de ar condicionado por conta própria, pois é muito perigoso fazê-lo.





Σας ευχαριστούμε που αγοράσατε αυτό το προϊόν της Panasonic.

Αυτό το προϊόν είναι μια εμπορική εσωτερική μονάδα κλιματιστικού.

Επισυνάπτονται οδηγίες εγκατάστασης.

Περιεχόμενα

● Προφυλάξεις ασφάλειας.....	58
● Προφυλάξεις για χρήση.....	61
● Ονόματα μερών.....	62
● Συντήρηση.....	63
• Μηχανισμός λειτουργίας.....	63
● Αντιμετώπιση προβλημάτων.....	64
• Πριν ζητήσετε να γίνει συντήρηση.....	65
● Προδιαγραφές.....	83
• Εσωτερική μονάδα.....	83
• Εξωτερική μονάδα.....	85
• Πίνακας με τις αντίστοιχες γλώσσες.....	88

	ΠΡΟΕΙΔΟΠΟΙΗΣΗ	Το σύμβολο αυτό δείχνει ότι αυτός ο εξοπλισμός χρησιμοποιεί ένα εύφλεκτο ψυκτικό. Αν το ψυκτικό διαρρέει και υπάρχει μια εξωτερική πηγή ανάφλεξης, υπάρχει πιθανότητα ανάφλεξης.
	ΠΡΟΣΟΧΗ	Το σύμβολο αυτό δείχνει τον τύπο του εύφλεκτου ψυκτικού που περιέχεται στο σύστημα.
	ΠΡΟΣΟΧΗ	Αυτό το σύμβολο δείχνει ότι ένα μέλος του προσωπικού συντήρησης θα πρέπει να χειριστεί αυτόν τον εξοπλισμό σύμφωνα με το Τεχνικό Εγχειρίδιο.
	ΠΡΟΣΟΧΗ	Το σύμβολο αυτό δείχνει ότι περιλαμβάνονται πληροφορίες στις Οδηγίες λειτουργίας ή/και Οδηγίες εγκατάστασης.

Πληροφορίες για το προϊόν

Αν έχετε προβλήματα ή απορίες σχετικά με το κλιματιστικό σας, θα χρειαστείτε τις παρακάτω πληροφορίες. Το μοντέλο και οι σειριακοί αριθμοί αναγράφονται στην πινακίδα ονομασίας.

Αρ. μοντέλου

Αύξων αριθμός

Ημερομηνία αγοράς

Διεύθυνση αντιπροσώπου

Τηλέφωνο

Σημαντικές πληροφορίες πάνω στο χρησιμοποιούμενο ψυκτικό

ΠΑΡΑΤΗΡΗΣΗ

Ανατρέξτε στις Οδηγίες εγκατάστασης που συνοδεύουν την εξωτερική μονάδα.

Προφυλάξεις ασφάλειας

Τα παρακάτω σύμβολα που χρησιμοποιούνται σε αυτό το εγχειρίδιο σας προειδοποιούν για ενδεχόμενες επικίνδυνες καταστάσεις για τους χρήστες, το προσωπικό επισκευής ή το μηχάνημα:



ΠΡΟΕΙΔΟΠΟΙΗΣΗ

Αυτό το σύμβολο αναφέρεται σε μια επικίνδυνη ή μη ασφαλή ενέργεια που μπορεί να οδηγήσει σε σοβαρό προσωπικό τραυματισμό ή θάνατο.



ΠΡΟΣΟΧΗ

Αυτό το σύμβολο αναφέρεται σε μια επικίνδυνη ή μη ασφαλή ενέργεια που μπορεί να οδηγήσει σε προσωπικό τραυματισμό ή ζημιά του προϊόντος ή της περιουσίας σας.



Θέματα που απαγορεύονται



Θέματα που πρέπει να προσέξετε

- Διαβάστε προσεκτικά τις παρούσες Οδηγίες χρήσης πριν χρησιμοποιήσετε αυτό το κλιματιστικό. Αν έχετε οποιεσδήποτε δυσκολίες ή προβλήματα, συμβουλευθείτε τον αντιπρόσωπό σας για βοήθεια.
- Αυτό το κλιματιστικό έχει σχεδιαστεί για να σας παρέχει άνετες συνθήκες δωματίου. Χρησιμοποιήστε το μόνο για το σκοπό που προορίζεται, όπως περιγράφεται στις παρούσες Οδηγίες χρήσης.



ΠΡΟΕΙΔΟΠΟΙΗΣΗ



Επιβεβαιώστε με τον εξουσιοδοτημένο αντιπρόσωπο ή ειδικό για τη χρήση του καθορισμένου τύπου ψυκτικού. Η χρήση ψυκτικού διαφορετικού από τον καθορισμένο τύπο μπορεί να προκαλέσει βλάβη στο προϊόν, έκρηξη και τραυματισμό, κτλ.

Αυτό το κλιματιστικό δεν έχει εξαεριστήρα για να παίρνει καθαρό αέρα από έξω. Κάθε φορά που χρησιμοποιείτε συσκευές θέρμανσης με υγραέριο ή πετρέλαιο στο ίδιο δωμάτιο, πρέπει να ανοίγετε συχνά τις πόρτες και τα παράθυρα επειδή καταναλώνουν πολύ από το οξυγόνο του αέρα.

Διαφορετικά, σε έσχατη περίπτωση, υπάρχει κίνδυνος ασφυξίας.



Ποτέ μη χρησιμοποιείτε, ούτε να αποθηκεύετε, βενζίνη ή άλλο εύφλεκτο αέριο ή υγρό κοντά στο κλιματιστικό. Είναι πολύ επικίνδυνο.

Μην χρησιμοποιείτε αυτή τη συσκευή σε δυναμικά εκρηκτικές ατμόσφαιρες.

Μην αγγίζετε ποτέ τη συσκευή με βρεγμένα χέρια.

Μην τοποθετείτε τα δάχτυλά σας ή άλλα αντικείμενα στην εσωτερική ή εξωτερική μονάδα του κλιματιστικού, τα περιστρεφόμενα μέρη ενδέχεται να προκαλέσουν τραυματισμό.



ΠΡΟΕΙΔΟΠΟΙΗΣΗ



Αν το ψυκτικό έρθει σε επαφή με φωτιά, παράγει τοξικό αέριο.

Για λόγους ασφάλειας, βεβαιωθείτε ότι έχετε σβήσει το κλιματιστικό καθώς επίσης ότι έχετε αποσυνδέσει την τροφοδοσία ρεύματος πριν τον καθαρισμό ή το σέρβις.

Σε περίπτωση έκτακτης ανάγκης, αποσυνδέστε το βύσμα ηλεκτρικής παροχής από την πρίζα, κατεβάστε την ασφάλεια ή απενεργοποιήστε το διακόπτη ισχύος, ώστε να απομονώσετε το κλιματιστικό από την κεντρική παροχή.



Διαθέστε σύμφωνα με την εθνική ή/και τοπική νομοθεσία.



Αυτό το προϊόν, σε καμία περίπτωση, δεν πρέπει να τροποποιηθεί ή να αποσυναρμολογηθεί. Η τροποποίηση ή η αποσυναρμολόγηση της μονάδας μπορεί να προκαλέσει πυρκαγιά, ηλεκτροπληξία ή τραυματισμό.

Ο καθαρισμός του εσωτερικού των εσωτερικών και εξωτερικών μονάδων δεν πρέπει να πραγματοποιείται από τους χρήστες. Καλέστε εξουσιοδοτημένο αντιπρόσωπο ή ειδικό για τον καθαρισμό.

Σε περίπτωση δυσλειτουργίας αυτής της συσκευής, μην την επισκευάσετε μόνοι σας. Επικοινωνήστε με τον αντιπρόσωπο πωλήσεων ή τον αντιπρόσωπο συντήρησης για την επισκευή και διάθεση.



Παρέχετε ηλεκτρική πρίζα που θα χρησιμοποιείται αποκλειστικά για κάθε μονάδα, ενώ στην αποκλειστική γραμμή θα πρέπει να παρέχετε διακόπτη ηλεκτρικής παροχής, ασφάλεια κυκλώματος διαρροής γείωσης (ELCB) ή διάταξη προστασίας ρεύματος διαρροής (RCD) για προστασία από την υπερένταση.

Να έχετε μια πρίζα που θα χρησιμοποιείτε αποκλειστικά για κάθε μονάδα. Στη μόνιμη καλωδίωση, απαιτείται να ενσωματωθεί διάταξη πλήρους αποσύνδεσης με δυνατότητα διαχωρισμού επαφών σε όλους τους πόλους σύμφωνα τους κανόνες κατασκευής καλωδίωσης.

Για την πρόληψη πιθανών κινδύνων από βλάβη της μόνωσης, η μονάδα πρέπει να γειώνεται.



Για την αποτροπή υπερθέρμανσης και πυρκαγιάς, μην χρησιμοποιείτε τροποποιημένα καλώδια, καλώδια συναρμογής, καλώδια επέκτασης ή μη ειδικά καλώδια.



Η συσκευή πρέπει να αποθηκεύεται σε ένα δωμάτιο χωρίς πηγές ανάφλεξης που λειτουργούν συνεχόμενα (για παράδειγμα: γυμνές φλόγες, συσκευή αερίου σε λειτουργία ή ηλεκτρικό θερμαντήρα σε λειτουργία).

Να γνωρίζετε ότι τα ψυκτικά μπορεί να μην περιέχουν πρόσθετο οσμής.

Μια μη αεριζόμενη περιοχή στην οποία έχει εγκατασταθεί μια συσκευή που χρησιμοποιεί εύφλεκτα ψυκτικά θα πρέπει να κατασκευαστεί με τρόπο ώστε να μην συσσωρεύεται τυχόν διαρροή ψυκτικού για να δημιουργηθεί κίνδυνος πυρκαγιάς ή έκρηξης.

Η συσκευή πρέπει να αποθηκεύεται σε μια καλά αεριζόμενη περιοχή όπου το μέγεθος δωματίου αντιστοιχεί στην περιοχή δωματίου όπως καθορίζεται για τη λειτουργία.

Αφού εγκατασταθεί η μονάδα, μην ξεχάσετε να ρωτήσετε τον τεχνικό της εγκατάστασης το εμβαδόν του δαπέδου του χώρου εγκατάστασης της μονάδας και της ποσότητας φόρτισης αντιψυκτικού.

Σε περίπτωση αλλαγής της μονάδας ή του διαχωριστικού του δωματίου, μην ξεχνάτε ποτέ τον αντιπρόσωπο πωλήσεων ή το τμήμα σέρβις.



Μην χρησιμοποιείτε μέσα για την επιτάχυνση της διαδικασίας απόψυξης ή για τον καθαρισμό, διαφορετικά από αυτά που συνιστά ο κατασκευαστής.

Μην διατρυπάτε και μην καίτε.

Σε περιπτώσεις που απαιτούν μηχανικό εξαερισμό, τα ανοίγματα αερισμού θα πρέπει μην εμφανίζουν εμπόδια.

ΠΡΟΕΙΔΟΠΟΙΗΣΗ



Η συσκευή πρέπει να αποθηκεύεται σε ένα δωμάτιο χωρίς συσκευές με γυμνές φλόγες που λειτουργούν συνεχόμενα (για παράδειγμα: μια συσκευή αερίου σε λειτουργία) ή πηγές ανάφλεξης (για παράδειγμα: έναν ηλεκτρικό θερμαντήρα σε λειτουργία).



Διακόψτε τη χρήση του προϊόντος αν παρουσιαστεί οποιαδήποτε ανωμαλία/βλάβη και αποσυνδέστε το βύσμα του ρεύματος ή κλείστε το διακόπτη τροφοδοσίας και την ασφάλεια. (Υπάρχει κίνδυνος καπνού/πυρκαγιάς/ηλεκτροπληξίας)
Παραδείγματα ανωμαλίας/αστοχίας:

- Ο διακόπτης κυκλώματος διαρροής της γείωσης (ELCB) ενεργοποιείται συχνά.
- Μερικές φορές, το προϊόν δεν ξεκινά όταν το ενεργοποιείτε.
- Μερικές φορές, η ισχύς αποσυνδέεται όταν κινείται το καλώδιο.
- Υπάρχει οσμή καμένου ή ασυνήθιστος θόρυβος κατά τη λειτουργία.
- Το κυρίως τμήμα είναι παραμορφωμένο ή ασυνήθιστα ζεστό.
- Υπάρχει διαρροή νερού από την εσωτερική μονάδα.
- Το καλώδιο ή το βύσμα ρεύματος είναι υπερβολικά ζεστό.
- Δεν είναι εφικτός ο έλεγχος της ταχύτητας του ανεμιστήρα.
- Η λειτουργία της μονάδας διακόπτεται αμέσως, ακόμη και αν έχει τεθεί σε λειτουργία.
- Ο ανεμιστήρας δεν σταματάει ακόμη και αν έχει διακοπεί η λειτουργία.

Επικοινωνήστε αμέσως με τον τοπικό σας αντιπρόσωπο για συντήρηση/επισκευή.



Μην κάθεστε και μην στέκεστε επάνω στη μονάδα. Μπορεί να πέσετε κάτω κατά λάθος.



ΠΡΟΣΟΧΗ



Η συσκευή αυτή προορίζεται για χρήση από ειδικούς ή εκπαιδευμένους χρήστες σε καταστήματα, στην ελαφρά βιομηχανία και σε αγροκτήματα, ή για εμπορική χρήση από μη ειδικευμένα άτομα.

Αυτή η συσκευή μπορεί να χρησιμοποιηθεί από παιδιά από 8 ετών και πάνω και άτομα με μειωμένες σωματικές, αισθητήριες ή νοητικές ικανότητες ή έλλειψη εμπειρίας και γνώσεων εάν τους έχει παρασχεθεί επίβλεψη ή καθοδήγηση σχετικά με την ασφαλή χρήση της συσκευής, και κατανοούν τους κινδύνους που εμπλέκονται. Τα παιδιά δεν επιτρέπεται να παίζουν με τη συσκευή. Οι εργασίες καθαρισμού και συντήρησης δεν πρέπει να γίνονται από παιδιά, χωρίς την επίβλεψή τους.

Διατηρείτε το συναγερμό πυρκαγιάς και την έξοδο αέρα τουλάχιστον 1,5 m μακριά από τη μονάδα.



Η θερμοκρασία ενός δωματίου όπου βρίσκονται μωρά ή ηλικιωμένοι δεν πρέπει να είναι υπερβολικά χαμηλή ή υψηλή.



Μην ανοιγοκλείνετε το κλιματιστικό από τον κεντρικό διακόπτη τροφοδοσίας. Χρησιμοποιήστε το κουμπί λειτουργίας ON/OFF.

Μη τοποθετείτε τίποτα στην έξοδο αέρα της εξωτερικής μονάδας. Αυτό είναι επικίνδυνο επειδή ο ανεμιστήρας περιστρέφεται με μεγάλη ταχύτητα. 

Μην αγγίζετε την είσοδο αέρα ή τα αιχμηρά πτερύγια αλουμινίου της εξωτερικής μονάδας. Μπορεί να τραυματιστείτε. 

Μην τοποθετείτε κανένα αντικείμενο στη ΘΗΚΗ ANEMISHTHPA. Μπορεί να τραυματιστείτε και η μονάδα μπορεί να υποστεί βλάβη.  

ΑΝΑΚΟΙΝΩΣΗ

- Η συσκευή θα πρέπει να αποθηκευτεί ώστε να αποφεύγεται η μηχανική ζημιά.
- Η λειτουργία του συμπιεστή ενδέχεται να διακόπτεται περιστασιακά στη διάρκεια καταιγίδων. Δεν πρόκειται για μηχανική αστοχία. Η δυνατότητα λειτουργίας της μονάδας επανέρχεται αυτόματα μετά από μερικά λεπτά.
- Το αγγλικό κείμενο είναι οι πρωτότυπες οδηγίες. Οι άλλες γλώσσες είναι μεταφράσεις των πρωτότυπων οδηγιών.

Προφυλάξεις για χρήση

Εγκατάσταση

- Η εγκατάσταση αυτού του κλιματιστικού πρέπει να γίνει σωστά από ειδικευμένους τεχνικούς εγκατάστασης σύμφωνα με τις οδηγίες εγκατάστασης που συνοδεύουν τη μονάδα.
- Πριν από την εγκατάσταση, βεβαιωθείτε ότι η τάση του ηλεκτρικού ρεύματος στο σπίτι ή στο γραφείο σας είναι η ίδια με την τάση που αναγράφεται στην πινακίδα.



ΠΡΟΕΙΔΟΠΟΙΗΣΗ

Αποφεύγετε τις παρακάτω τοποθεσίες για την εγκατάσταση.

- Τοποθεσίες όπου υπάρχει καπνός ή εύφλεκτα αέρια. Επίσης τοποθεσίες με εξαιρετικά υψηλή θερμοκρασία όπως ένα θερμοκήπιο.
- Τοποθεσίες όπου βρίσκονται αντικείμενα που παράγουν μεγάλες ποσότητες θερμότητας.

Προσοχή:

- Αποφύγετε την εγκατάσταση της εξωτερικής μονάδας σε μέρη όπου αυτή μπορεί να έρθει σε άμεση επαφή με θαλασσινό νερό ή κοντά σε πηγές θειούχων αερίων σε ιαματικά λουτρά. (Για να προστατέψετε το κλιματιστικό από διάβρωση μεγάλου βαθμού)

Καλωδίωση

- Όλες οι καλωδιώσεις πρέπει να συμμορφώνονται με τους τοπικούς κανονισμούς για την ηλεκτρολογία. (Συμβουλευθείτε τον αντιπρόσωπό σας ή έναν ειδικευμένο ηλεκτρολόγο για λεπτομέρειες.)
- Κάθε μονάδα πρέπει να είναι γειωμένη με ένα καλώδιο γείωσης ή μέσω των σωληνώσεων ύδρευσης.
- Οι καλωδιώσεις πρέπει να γίνουν από έναν ειδικευμένο ηλεκτρολόγο.

Προετοιμασία λειτουργίας

Ενεργοποιήστε την κεντρική ηλεκτρική παροχή 5 ώρες πριν την έναρξη της λειτουργίας.

(Για προθέρμανση)

- Αφήστε την κεντρική ηλεκτρική παροχή στην ενεργή θέση (ON) για συνεχόμενη χρήση.



ΠΑΡΑΤΗΡΗΣΗ

Όταν δεν χρησιμοποιείτε τη συσκευή για μεγάλο χρονικό διάστημα, αποσυνδέστε το βύσμα ηλεκτρικής παροχής από την πρίζα, κατεβάστε την ασφάλεια ή απενεργοποιήστε το διακόπτη ισχύος, ώστε να απομονώσετε το κλιματιστικό από την κεντρική παροχή.

Συμβουλές για εξοικονόμηση ενέργειας

■ Τι να αποφεύγετε

- **Μη φράζετε την εισροή και εκροή της μονάδας.** (Εάν οποιαδήποτε από αυτές είναι φραγμένη, η μονάδα δεν θα λειτουργεί καλά και μπορεί να υποστεί δυσλειτουργία).
- Κατά τη λειτουργία ψύξης, χρησιμοποιείτε σκιάδα, περσίδες ή κουρτίνες για μην εισέρχεται άμεσο ηλιακό φως στο δωμάτιο.

■ Τι να κάνετε

- Να διατηρείτε πάντα το φίλτρο αέρα καθαρό. (Ένα φραγμένο φίλτρο αέρα θα μειώσει την απόδοση της μονάδας.)
→ «Συντήρηση» (Σελ. 63)
- Για να μην διαφεύγει ο κλιματισμένος αέρας, να έχετε τα παράθυρα, πόρτες και οποιαδήποτε άλλα ανοίγματα κλειστά.

Πληροφορίες για τους χρήστες σχετικά με τη συλλογή και απόρριψη παλιού εξοπλισμού και χρησιμοποιημένων μπαταριών



Αυτά τα σύμβολα στα προϊόντα, τις συσκευασίες ή/και τα συνοδευτικά έγγραφα σημαίνουν ότι τα ηλεκτρικά και ηλεκτρονικά προϊόντα και οι μπαταρίες δεν πρέπει να αναμιγνύονται με γενικά οικιακά απόβλητα. Για το σωστό χειρισμό, ανάκτηση και ανακύκλωση παλιών προϊόντων και χρησιμοποιημένων μπαταριών, προσκομίστε τα στα κατάλληλα σημεία συλλογής, σύμφωνα με την εθνική νομοθεσία και τις Οδηγίες 2002/96/EK και 2006/66/EK.

Με τη σωστή διάθεση αυτών των προϊόντων και μπαταριών, θα βοηθήσετε στην εξοικονόμηση πολύτιμων πόρων και στην αποφυγή τυχόν δυνητικών αρνητικών επιπτώσεων για την ανθρώπινη υγεία και το περιβάλλον που θα προέκυπταν από τον ακατάλληλο χειρισμό των αποβλήτων.

Για περισσότερες πληροφορίες σχετικά με τη συλλογή και την ανακύκλωση παλιών προϊόντων και μπαταριών, επικοινωνήστε με το δήμο σας, την υπηρεσία διάθεσης αποβλήτων ή το κατάστημα από όπου αγοράσατε τα είδη. Ενδεχομένως να υπάρχουν κυρώσεις για τη λανθασμένη διάθεση αυτών των αποβλήτων, σύμφωνα με την εθνική νομοθεσία.

Για επιχειρηματικούς χρήστες στην Ευρωπαϊκή Ένωση

Εάν θέλετε να απορρίψετε ηλεκτρικό ή ηλεκτρονικό εξοπλισμό, επικοινωνήστε με τον αντιπρόσωπο ή προμηθευτή σας για περαιτέρω πληροφορίες.

[Πληροφορίες για τη διάθεση σε άλλες χώρες εκτός της Ευρωπαϊκής Ένωσης]

Τα σύμβολα αυτά ισχύουν μόνο στην Ευρωπαϊκή Ένωση. Εάν θέλετε να απορρίψετε αυτά τα είδη, επικοινωνήστε με τις τοπικές αρχές ή τον αντιπρόσωπό σας και ρωτήστε σχετικά με τη σωστή μέθοδο διάθεσης.



Ανακοίνωση για το σύμβολο μπαταρίας (παρακάτω δύο παραδείγματα συμβόλου):

Αυτό το σύμβολο μπορεί να χρησιμοποιείται σε συνδυασμό με ένα χημικό σύμβολο. Σε αυτή την περίπτωση συμμορφώνεται με την απαίτηση που καθορίστηκε από την Οδηγία για το εμπλεκόμενο χημικό.



Ονόματα μερών

ΕΣΩΤΕΡΙΚΉ ΜΟΝΑΔΑ

Τύπος F1 (Αγωγός χαμηλής σιλουέτας)

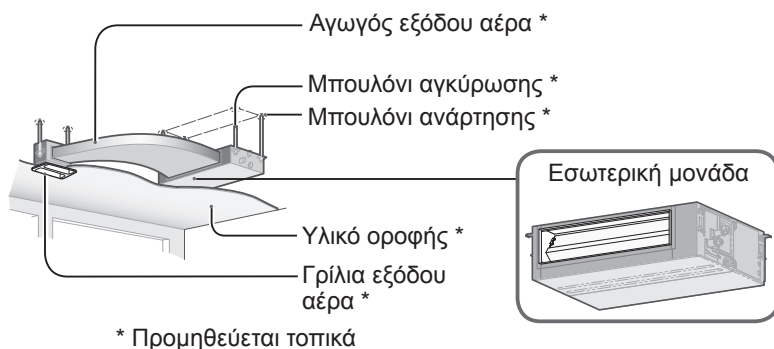

Τύπος T2 (Οροφής)



ΕΞΩΤΕΡΙΚΉ ΜΟΝΑΔΑ

PE2 (Τύπος 36, 50, 60)

PE1 (Τύπος 60, 71)

PE1 (Τύπος 100, 125, 140)

PEY2 (Τύπος 60, 71)

PEY1 (Τύπος 100, 125)

PEY1 (Τύπος 140)

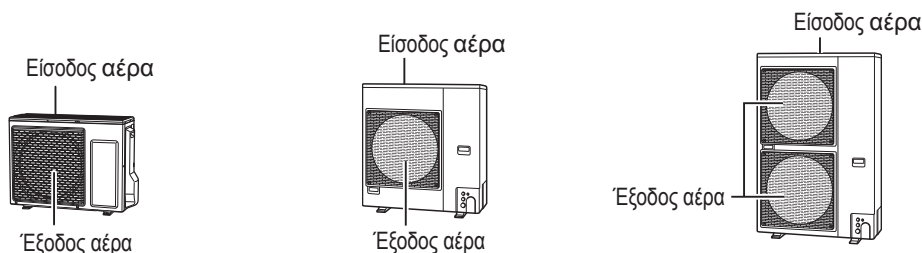

PZ2 (Τύπος 60, 71)

PZ2 (Τύπος 100, 125, 140)

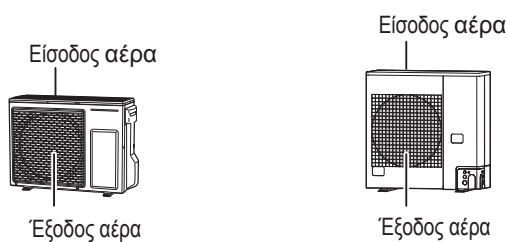

Optional

Ασύρματο τηλεχειριστήριο



Αρ. μοντέλου
CZ-RWST3 (Τύπος T2)

CZ-RWSC3
(Για όλες τις
εσωτερικές μονάδες)

Διαβάστε τις οδηγίες χρήσης που συνοδεύουν το τηλεχειριστήριο.

Τηλεχειριστήριο χρονοδιακόπτη

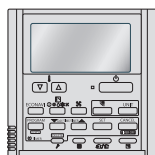

Αρ. μοντέλου
CZ-RTC4

Για όλες τις
εσωτερικές
μονάδες

Ενσύρματο τηλεχειριστήριο υψηλών προδιαγραφών



Αρ. μοντέλου
CZ-RTC5A
CZ-RTC5B
Για όλες τις
εσωτερικές
μονάδες

■ Λειτουργία και ρύθμιση κατεύθυνσης ροής αέρα

Ανατρέξτε στις Οδηγίες λειτουργίας που συνοδεύουν το τηλεχειριστήριο.

Συντήρηση

⚠ ΠΡΟΕΙΔΟΠΟΙΗΣΗ

- Για λόγους ασφαλείας, πριν από το καθάρισμα, πρέπει να σβήσετε το κλιματιστικό και να βγάξετε το ηλεκτρικό καλώδιο από την πρίζα. (Διαφορετικά, μπορεί να προκληθεί ηλεκτροπληξία ή τραυματισμός επειδή ο ανεμιστήρας περιστρέφεται με μεγάλη ταχύτητα.)
- Μη ρίχνετε νερό στην εσωτερική μονάδα. (Αυτό μπορεί να προκαλέσει βλάβη στα εσωτερικά μέρη και κίνδυνο ηλεκτροπληξίας.)

⚠ ΠΡΟΣΟΧΗ

- Μη χρησιμοποιείτε ποτέ διαλύτες ή ισχυρές χημικές ουσίες. Επίσης, μη σκουπίζετε τα πλαστικά μέρη χρησιμοποιώντας πολύ ζεστό νερό. (Αυτό μπορεί να προκαλέσει παραμόρφωση και αλλαγή στο χρώμα.)
- Μερικές άκρες μεταλλικών τμημάτων καθώς και τα πτερύγια είναι πολύ αιχμηρά. Να είστε προσεκτικοί όταν καθαρίζετε αυτά τα μέρη. (Μπορεί να προκληθεί τραυματισμός.)
- Χρησιμοποιήστε ένα σταθερό σκαμπό ή σκάλα όταν καθαρίζετε μια εσωτερική μονάδα που είναι εγκατεστημένη σε υψηλή θέση.

Εσωτερική μονάδα (π.χ. τύπος T2)

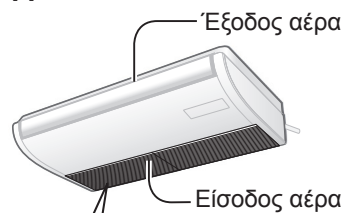

Σκουπίστε με ένα μαλακό πανί.
(Εάν είναι πολύ βρόμικα, χρησιμοποιήστε ένα πανί βρεγμένο με νερό.)

- Το εσωτερικό πηνίο και άλλα τμήματα της εξωτερικής μονάδας πρέπει να καθαρίζονται τακτικά.
 - Συμβουλευθείτε τον αντιπρόσωπό σας ή το κέντρο εξυπηρέτησης.

■ Συντήρηση φίλτρου αέρα

Συμβουλευτείτε τον αντιπρόσωπό ή το κέντρο εξυπηρέτησης όταν εμφανιστεί το εικονίδιο  (Φίλτρο) στην οθόνη του ενσύρματου τηλεχειριστηρίου.





Μηχανισμός λειτουργίας

■ Απόδοση θέρμανσης

- Επειδή αυτό το κλιματιστικό χρησιμοποιεί τον εξωτερικό αέρα για τη θέρμανση, η απόδοση της θέρμανσής του μειώνεται με τη μείωση της εξωτερικής θερμοκρασίας. (Λόγω του συστήματος αντλίας θέρμανσης)
→ Σε αυτή την περίπτωση, χρησιμοποιήστε μια άλλη συσκευή θέρμανσης.

■ Απόψυξη

- Αυτή η συσκευή μπορεί να ξεκινήσει τη λειτουργία απόψυξης για να λιώσει τον πάγο που σχηματίστηκε στην εξωτερική μονάδα.
 - ① **Ξεκινάει η απόψυξη:** Ο ανεμιστήρας της εσωτερικής μονάδας σταματάει (ή η ταχύτητα γίνεται εξαιρετικά αργή).
→ Εμφανίζεται η ένδειξη «» (STANDBY).
 - ② **Η λειτουργία θέρμανσης συνεχίζεται μετά από αρκετά λεπτά:** Ο ανεμιστήρας της εσωτερικής μονάδας παραμένει σταματημένος (ή λειτουργεί με πολύ αργή ταχύτητα) έως ότου θερμανθεί επαρκώς το πηνίο του εσωτερικού εναλλάκτη θερμότητας.
→ Εμφανίζεται η ένδειξη «» (STANDBY).

- ③ **Η απόψυξη ολοκληρώθηκε:** Ο ανεμιστήρας της εσωτερικής μονάδας ξεκινάει τη λειτουργία.
→ Σβήνει η ένδειξη «» (STANDBY).

■ Λειτουργία «ΑΦΥΓΡΑΝΣΗΣ»

- Όταν η θερμοκρασία δωματίου φτάσει στο επίπεδο στο οποίο έχει ρυθμιστεί, η εξωτερική μονάδα επαναλαμβάνει αυτόματα τον κύκλο ενεργοποίησης και απενεργοποίησης.
- Όταν απενεργοποιηθεί η εξωτερική μονάδα, θα σταματήσει και ο ανεμιστήρας της εσωτερικής μονάδας. (Για να αποφευχθεί η εκ νέου αύξηση της υγρασίας στο δωμάτιο)
- Όταν η θερμοκρασία δωματίου είναι πιο πιθανό να φτάσει το επίπεδο που είχε ρυθμιστεί, η ταχύτητα ανεμιστήρα ρυθμίζεται αυτόματα στο «breeze» (ελαφρύ αεράκι).

■ Σε περίπτωση διακοπής ρεύματος ενώ λειτουργεί η μονάδα

Όταν η μονάδα συνεχίζει αυτόματα τη λειτουργία μετά από μια προσωρινή διακοπή ρεύματος, χρησιμοποιεί τις ίδιες ρυθμίσεις που είχε πριν τη διακοπή ρεύματος.

Αντιμετώπιση προβλημάτων

Έλεγχος πριν ζητήσετε συμβουλές ή συντήρηση.

		Σύμπτωμα	Αιτία / Ενέργεια
Εσωτερική μονάδα	Θόρυβος	Ακούγεται ένα ήχος που μοιάζει με ροή νερού κατά τη διάρκεια της λειτουργίας ή μετά από τη λειτουργία.	<ul style="list-style-type: none"> • Ήχος του ψυκτικού υγρού που ρέει στο εσωτερικό της μονάδας • Ήχος νερού αποστράγγισης στο σωλήνα αποστράγγισης
		Ακούγεται ένας θόρυβος τριξίματος κατά τη διάρκεια της λειτουργίας ή όταν διακοπεί η λειτουργία.	<ul style="list-style-type: none"> • Ήχος εξαιτίας αλλαγών στη θερμοκρασία των εξαρτημάτων
	Ο αέρας εκροής μυρίζει κατά τη διάρκεια της λειτουργίας.	<ul style="list-style-type: none"> • Εξέρχονται οσμές εσωτερικού χώρου, οσμή τσιγάρου και οσμές αποσμητικού χώρου που έχουν συσσωρευτεί στο κλιματιστικό και ο αέρας του. • Η μονάδα στο εσωτερικό είναι βρόμικη. (Επικοινωνήστε με τον αντιπρόσωπό σας.) 	
	Η δροσοσταλίδα συσσωρεύεται κοντά στην έξοδο αέρα κατά τη διάρκεια της λειτουργίας ψύξης.	<ul style="list-style-type: none"> • Η εσωτερική υγρασία ψύχεται από ψυχρό αέρα και συσσωρεύεται ως δροσοσταλίδες. 	
	Προκύπτει ομίχλη κατά τη λειτουργία ψύξης.	<ul style="list-style-type: none"> • Εάν το κλιματιστικό έχει εγκατασταθεί σε μέρη, όπως εστιατόρια, που μπορεί να υπάρχουν μεγάλες ποσότητες αιωρούμενων σωματιδίων ελαίων, ο καθαρισμός είναι απαραίτητος επειδή η μονάδα είναι βρόμικη στο εσωτερικό (εναλλάκτης θερμότητας). (Επικοινωνήστε με τον αντιπρόσωπό σας.) 	
	Προκύπτει ομίχλη κατά τη λειτουργία θέρμανσης.	<ul style="list-style-type: none"> • Η λειτουργία απόψυξης βρίσκεται σε εξέλιξη. 	
	Ο ανεμιστήρας περιστρέφεται για λίγο παρότι διακόπτεται η λειτουργία.	<ul style="list-style-type: none"> • Η περιστροφή του ανεμιστήρα κάνει τη λειτουργία ομαλή. • Ο ανεμιστήρας μπορεί να περιστρέφεται για να ξηράνει τον εναλλάκτη θερμότητας ανάλογα με τη ρύθμιση. 	
	Κατεύθυνση ροής αέρα	Αλλάζει η κατεύθυνση ροής αέρα κατά τη λειτουργία. Η κατεύθυνση ροής αέρα δεν μπορεί να ρυθμιστεί. Η κατεύθυνση ροής αέρα δεν μπορεί να αλλάχθει.	<ul style="list-style-type: none"> • Όταν η θερμοκρασία εκροής αέρα είναι χαμηλή κατά τη διάρκεια της λειτουργίας θέρμανσης ή κατά τη διάρκεια της λειτουργίας απόψυξης, πραγματοποιείται αυτόματα οριζόντια ροή αέρα.
		Το πτερύγιο μετακινείται αρκετές φορές μετά την αλλαγή της κατεύθυνσης.	<ul style="list-style-type: none"> • Το πτερύγιο μετακινείται στη στάνταρ θέση μία φορά, και μετά γυρίζει στην καθορισμένη κατεύθυνση ροής αέρα.
	Εξέρχεται σκόνη.	<ul style="list-style-type: none"> • Η συσσωρευμένη σκόνη μέσα στην εσωτερική μονάδα εκκενώνεται. 	
Στην αρχική λειτουργία υψηλής ταχύτητας, ο ανεμιστήρας μερικές φορές περιστρέφεται γρηγορότερα από τη ρυθμισμένη ταχύτητα. (3 έως 30 λεπτά)	<ul style="list-style-type: none"> • Αυτό γίνεται για τον έλεγχο της λειτουργίας προκειμένου να επιβεβαιωθεί ότι η περιστροφή του μοτέρ ανεμιστήρα βρίσκεται εντός εμβέλειας χρήσης. 		
Εξωτερική μονάδα	Καμία λειτουργία (Όταν ενεργοποιείται η ισχύς αμέσως / Όταν γίνεται διακοπή και αμέσως επαναφορά της λειτουργίας)	<ul style="list-style-type: none"> • Η λειτουργία δεν ενεργοποιείται για περίπου τα πρώτα 3 λεπτά επειδή είναι ενεργοποιημένο το κύκλωμα προστασίας συμπίεσης. 	
	Προκύπτει θόρυβος κατά τη λειτουργία θέρμανσης.	<ul style="list-style-type: none"> • Η λειτουργία απόψυξης βρίσκεται σε εξέλιξη. 	
	Εξέρχεται ατμός κατά τη λειτουργία θέρμανσης.	<ul style="list-style-type: none"> • Η λειτουργία απόψυξης βρίσκεται σε εξέλιξη. 	
	Ο ανεμιστήρας συνεχίζει να περιστρέφεται ακόμη και μετά τη διακοπή της λειτουργίας με τη χρήση του τηλεχειριστηρίου.	<ul style="list-style-type: none"> • Αυτό γίνεται για να είναι ομαλή η λειτουργία. 	

Πριν ζητήσετε να γίνει συντήρηση

Σύμπτωμα	Αιτία	Ενέργεια
Το κλιματιστικό δεν λειτουργεί παρότι η ισχύς είναι ενεργοποιημένη.	Διακοπή ρεύματος ή μετά από διακοπή ρεύματος	Πατήστε το κουμπί λειτουργίας ON/OFF στο τηλεχειριστήριο.
	Το κουμπί λειτουργίας (ισχύς) βρίσκεται στην ανενεργή θέση.	<ul style="list-style-type: none"> Εάν η ασφάλεια είναι κλειστή, ενεργοποιήστε την ισχύ. Εάν έχει ενεργοποιηθεί η ασφάλεια, συμβουλευτείτε τον αντιπρόσωπό σας χωρίς να ενεργοποιήσετε τη μονάδα.
	Καμένη ασφάλεια.	Επικοινωνήστε με τον αντιπρόσωπό σας.
Κακή απόδοση ψύξης ή θέρμανσης	Η είσοδος αέρα ή η έξοδος αέρα της εσωτερικής και εξωτερικής μονάδας είναι φραγμένη με σκόνη.	Αφαιρέστε τη σκόνη.
	Ο διακόπτης ταχύτητας ανεμιστήρα είναι ρυθμισμένος στο «Χαμηλό».	Αλλάξτε σε «Μεσαία» ή «Υψηλά».
	Λανθασμένες ρυθμίσεις θερμοκρασίας	Βλ. «Συμβουλές για εξοικονόμηση ενέργειας». (Σελ. 61)
	Το δωμάτιο είναι εκτεθειμένο σε άμεση ηλιοβολή σε λειτουργία ψύξης.	
	Υπάρχουν ανοιχτές πόρτες ή παράθυρα.	
	Το φίλτρο αέρα είναι φραγμένο.	Βλ. «Συντήρηση». (Σελ. 63)
	Υπερβολικά πολλές πηγές θερμότητας στο δωμάτιο σε λειτουργία ψύξης.	Χρησιμοποιήστε τις ελάχιστες πηγές θερμότητας και για μικρό διάστημα.
Υπάρχουν πάρα πολλά άτομα στο δωμάτιο σε λειτουργία ψύξης.	Χαμηλώστε τη ρύθμιση θερμοκρασίας ή αλλάξτε σε «Μεσαία» ή «Υψηλά».	





Εάν το κλιματιστικό δεν λειτουργεί σωστά ακόμα και αφού ελέγξετε κάθε σημείο στις ενότητες «Πριν ζητήσετε να γίνει συντήρηση» και «Αντιμετώπιση προβλημάτων»

- Διακόψτε αμέσως τη λειτουργία και απενεργοποιήστε την ισχύ. Στη συνέχεια, επικοινωνήστε με τον αντιπρόσωπό σας και αναφέρετε τον αριθμό και το σύμπτωμα. Επίσης πρέπει να αναφέρετε εάν το σύμβολο επιθεώρησης Δ και τα γράμματα E, F, H, L, P μαζί με αριθμούς εμφανίζονται στην οθόνη LCD του τηλεχειριστηρίου.
- Μην επισκευάζετε ποτέ μόνοι σας το κλιματιστικό επειδή αυτό είναι πολύ επικίνδυνο για εσάς.

Благодарим ви за закупуването на този продукт на Panasonic.
Този продукт представлява вътрешно тяло на климатик.
Инструкциите за монтаж са прикрепени.

Съдържание

● Мерки за безопасност.....	66
● Предпазни мерки при употреба.....	69
● Наименования на компонентите.....	70
● Техническо обслужване.....	71
• Механизъм на работа.....	71
● Отстраняване на проблеми.....	72
• Преди да поискате техническо обслужване.....	73
● Спецификации.....	83
• Вътрешно тяло.....	83
• Външно тяло.....	85
• Таблица на съответния език.....	88

	ПРЕДУПРЕЖДЕНИЕ	Този символ показва, че уредът използва запалим хладилен агент. Ако има изтичане на хладилен агент, заедно с външен източник на запалване, има вероятност от запалване.
	ВНИМАНИЕ	Този символ показва какъв вид е запалимия хладилен агент в системата.
	ВНИМАНИЕ	Този символ показва, че това оборудване трябва да се обслужва от сервизен персонал като се прави справка с Техническото ръководство.
	ВНИМАНИЕ	Този символ показва, че има информация, включена в Инструкциите за експлоатация и/или монтаж.

Информация за продукта

Ако имате проблеми или въпроси, свързани с климатика, следната информация ще ви бъде полезна. Моделът и серийният номер са на фирмената табелка.

Модел №

Сериен №

Дата на закупуване

Адрес на търговеца

Телефонен номер





Важна информация, касаеща използвания хладилен агент

БЕЛЕЖКА

Вижте инструкциите за монтаж, предоставени с външния модул.

Мерки за безопасност

Следните символи в настоящата инструкция за експлоатация се използват, за да ви предупредят за потенциално опасни условия за потребителите, сервизния персонал или уреда:

	ПРЕДУПРЕЖДЕНИЕ	Този символ обозначава опасност или опасно действие, които могат да доведат до тежки телесни повреди или смърт.
	ВНИМАНИЕ	Този символ обозначава опасност или опасно действие, които могат да доведат до телесни повреди, вреди върху продукта или друго имущество.
	Забранени действия	
	Съвети, които трябва да се спазват	

- Прочетете внимателно тези Инструкции за експлоатация преди да използвате климатика. Ако все още изпитвате затруднения или проблеми, обърнете се за помощ към търговеца.
- Този климатик е предназначен да осигурява приятна атмосфера в помещения. Използвайте го единствено по предназначение, както е описано в настоящите инструкции за експлоатация.

ПРЕДУПРЕЖДЕНИЕ



Искайте потвърждение от оторизиран дилър или специалист дали може да се използва различен тип хладилен агент. Използването на хладилен агент, различен от определения тип, може до предизвика повреда на продукта, експлозия, нараняване и други нежелани последствия.

Този климатик няма вентилатор, който да вкарва чист въздух отвън. Трябва често да отваряте вратите или прозорците, когато в същото помещение използвате отоплителни уреди с газ, нафта или подобни, които при работа изгарят значително количество от кислорода във въздуха в стаята. В противен случай съществува дори опасност от задушаване.



Никога не използвайте или складирайте бензин или други вещества с лесно запалими пари в близост до климатика – това е изключително опасно.

Не използвайте този уред във взривоопасна среда.

Никога не докосвайте уреда с мокри ръце.

Не пъхайте пръстите си или други предмети във вътрешната или външната част на климатика, тъй като въртящите се части може да причинят нараняване.



ПРЕДУПРЕЖДЕНИЕ



Ако хладилният агент влезе в контакт с открит пламък е възможно да се отдели токсичен газ.

От съображения за безопасност винаги изключвайте климатика и захранването му преди почистване и обслужване.

При авария изключете климатика от електрическото захранване, като издърпате щепсела от контакта, изключите прекъсвача или изключите захранването.



Да се изхвърли според националните и/или местни разпоредби.



Този продукт не трябва да бъде променян или разглобяван при никакви обстоятелства. Променен или разглобен модул може да предизвика пожар, токов удар или нараняване.

Почистването на вътрешността на вътрешното и външното тяло не трябва да се извършва от потребителите. Ангажирайте оторизиран дилър или специалист за почистването.

Не се опитвайте сами да поправите уреда в случай на повреда. Свържете се с дилър по продажбите или сервизен център за ремонт и изхвърляне.



Осигурете розетка, която да бъде ползвана изключително само за всеки модул, а прекъсвач за електрозахранването, прекъсвач при утечка на заземяването (ELCB) или устройство за остатъчен ток за защита при претоварване трябва да бъдат осигурени в една линия.

Осигурете отделен ел. контакт за всеки уред, както и пълна двустранна защита, която прекъсва захранването във всички полюси и е интегрирана в окабеляването в съответствие със стандартите за окабеляване.

За да се предотвратят опасности, които могат да възникнат в резултат на нарушена изолация, уредът трябва да бъде заземен.



Не използвайте модифициран кабел, общ кабел, удължител или неотговарящ на изискванията кабел, за да предотвратите прегряване и пожар.



Уредът трябва да се съхранява в стая без постоянно работещи източници на огън (например: открити огнища, работещ газова уред или електрически нагревател).

Трябва да знаете, че хладилните агенти може да нямат мирис.

Невентилирана зона, в която се инсталира уреда със запалими хладилни агенти трябва така да се проектира, че, ако има изтичане на хладилен агент, да не се задържа, за да не се създаде риск от пожар или експлозия.

Уредът трябва да се съхранява в добре вентилирана зона, в която големината на стаята отговаря на посочената за дейността нейна площ.

След монтиране на модула, никога не пропускайте да попитате монтажника пространството на пода в стаята, в която се монтира модула, както и какво количество охладителен агент трябва да се зареди.

В случай, че се промени разделителя за модула или стаята, никога не пропускайте да се консултирате с търговеца по продажбите или със сервизния техник.





Да не се използват други средства за ускоряване процеса на размразяване или за чистене освен споменатите от производителя.

Да не се пробива или гори.

В случаите, когато се изисква механична вентилация, отворите за вентилация трябва да се почистват от препятствия.



ПРЕДУПРЕЖДЕНИЕ

 Уредът трябва да се съхранява в стая без постоянно работещи източници на открит огън (например: работещ газов уред) и източници на огън (например: работещ електрически нагревател).

 Спрете да използвате продукта, когато възникне аномалия/повреда и извадете щепсела от контакта или изключете от копчето и автоматичния превключвател. (Опасност от задимяване/пожар/токов удар)
Примери за необичайна работа или повреда:

- Заземителният автоматичен прекъсвач (ELCB) често се активира.
- Климатикът не стартира когато е включен.
- Захранването прекъсва, когато кабелът се мести.
- Мирише на изгоряло или издава необичаен шум при работа.
- Корпусът е деформиран или необичайно горещ.
- Изтича вода от вътрешния уред.
- Кабелът или щепселът са необичайно горещи.
- Скоростта на вентилатора не може да се контролира.
- Уредът спира работа веднага, дори и да е включен да работи.
- Вентилаторът не спира, дори, ако уредът е спрял да работи.

За техническо обслужване или ремонт се свържете незабавно с местния търговец.

 Не сядайте и не стъпвайте върху уреда. Има опасност да паднете. 

ЗАБЕЛЕЖКА

- Уредът трябва да се съхранява така, че да се предотврати механична повреда.
- Компресорът понякога спира по време на гръмотевични бури. Това не е механична повреда. Уредът автоматично възстановява работата си след няколко минути.
- Оригиналният текст на тези инструкции е на английски език. Текстовете на останалите езици са превод на оригиналните инструкции.

ВНИМАНИЕ

 Този уред е предназначен за използване от експерти или обучени потребители в търговски обекти, в леката промишленост, във ферми или за търговски цели от неспециалисти.

Този уред може да се използва от деца на възраст 8 и повече години и от хора с ограничени физически, сетивни или умствени способности или липса на опит и познания, ако се наблюдават или са инструктирани относно използването на уреда по безопасен начин, и осъзнават опасностите, които това включва. Децата не трябва да си играят с уреда. Почистването и поддържането от потребителите не трябва да се прави от деца без надзор.



Дръжте противопожарната аларма и изходният отвор за въздух на най-малко 1,5 м от уреда.

Не охлаждайте и не затопляйте прекалено много помещението, ако в него се намират бебета или инвалиди.

 Не включвайте и не изключвайте климатика от ключа за централното захранване. Използвайте бутона за пускане и спиране ВКЛ./ИЗКЛ. (ON/OFF).

Не мушкате нищо в изходния отвор за въздух на външното тяло. Това е опасно, тъй като вентилаторът се върти с висока скорост. 

Не докосвайте входния отвор за въздух или острият алуминиеви ребра на външното тяло. Може да се нараните. 

Не мушкайте предмети в корпуса на вентилатора. Така можете да се нараните или да повредите уреда.  

Предпазни мерки при употреба

Монтаж

- Този климатик трябва да се инсталира правилно от квалифицирани монтажни техници в съответствие с инструкциите за монтаж, предоставени с уреда.
- Преди монтаж проверете дали напрежението на електрическото захранване в дома или офиса ви съответства на указания волтаж на фабричната табелка.

ПРЕДУПРЕЖДЕНИЕ

Избягвайте следните места за монтаж.

- Места, където съществува дим или горим газ. Места с изключително висока температура, като оранжерия.
- Места, където се поставят прекалено високи предмети, генериращи топлина.

Внимание:

- Избягвайте инсталирането на външното тяло на места, където солена морска вода може директно да пръска върху него или при наличие на сернист въздух в близост до минерални извори. (За да се предпази климатикът от тежка корозия)

Окабеляване

- Окабеляването трябва да е в съответствие с местните стандарти за електрически инсталации. (За подробна информация се консултирайте се с търговеца или с квалифициран електротехник.)
- Всеки модул трябва да бъде надлежно заземен посредством заземителен проводник или чрез заземяването на захранващия кабел.
- Свързването към електрическата инсталация трябва да се извърши от квалифициран електротехник.

Подготовка за работа

Включете захранването 5 часа преди началото на работа.
(За загряване)

- Оставете захранването включено за продължителна употреба.



БЕЛЕЖКА

Когато няма да използвате климатика за дълъг период от време, изключете го от електрическото захранване, като издърпате щепсела от контакта, изключите прекъсвача или изключите захранването.

Съвети за пестене на енергия

■ Не допускайте следното

- Не блокирайте входа и изхода за въздух на външното и/или вътрешното тяло. (Ако някой от тях е запушен, уредът няма да функционира добре, което ще доведе до неизправност.)
- По време на охлаждане използвайте сенници, щори или пердета, за да се предотврати влизане на пряка слънчева светлина в стаята.

■ Направете следното

- Винаги дръжте въздушния филтър чист. (Замърсеният въздушен филтър намалява ефективността на климатика.)
→ „Техническо обслужване“ (стр. 71)
- За да не позволявате климатизираният въздух да излиза от помещението, дръжте затворени прозорците, вратите и всички други отвори.

Информация за потребителите за събиране и обезвреждане на старо оборудване и използвани батерии



Тези символи на продукти, опаковки и/или придружаващи документи означават, че използваните електрически и електронни продукти и батерии не трябва да се смесват с обикновените битови отпадъци.

За правилно третиране, оползотворяване и рециклиране на стари продукти и употребявани батерии, моля да ги предадете в съответните събирателни пунктове, в съответствие с националното законодателство и директиви 2002/96/ЕО и 2006/66/ЕО.

Чрез правилно изхвърляне на тези продукти и батерии, ще помогнете за спасяването на ценни ресурси и за предотвратяване на потенциални отрицателни ефекти върху човешкото здраве и околната среда, които биха могли да възникнат при неправилно изхвърляне.

За повече информация за събирането и рециклирането на стари продукти и батерии, моля, свържете се с местната община, службата за изхвърляне на отпадъци или мястото, от където сте закупили продуктите. Може да бъдете глобени за неправилно изхвърляне на тези отпадъци, в съответствие с националното законодателство.

За бизнес потребители в Европейския съюз

Ако искате да изхвърлите електрическо и електронно оборудване, моля, свържете се с вашия търговец или доставчик за повече информация.

[Информация за изхвърляне в други страни извън Европейския съюз]

Тези символи са валидни само в Европейския съюз. Ако искате да изхвърлите тези продукти, моля, свържете се с местните власти или търговеца и попитайте за правилния начин на изхвърляне.



Бележка за символа на батерията (долните два примерни символа):

Този символ може да се използва в комбинация с химически символ. В този случай е в съответствие с изискванията, определени от директивата за съответния химикал.



Наименования на компонентите

ВЪТРЕШНО ТЯЛО

Тип F1 (Компактен с канал)

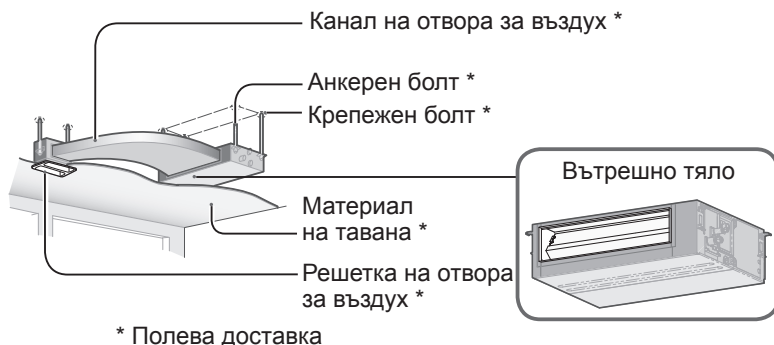

Тип T2 (Таванен)



ВЪНШНО ТЯЛО

PE2 (Тип 36, 50, 60)

PEY2 (Тип 60, 71)



PE1 (Тип 60, 71)

PEY1 (Тип 100, 125)

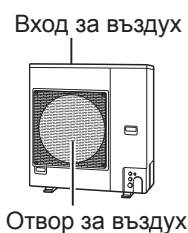

PE1 (Тип 100, 125, 140)

PEY1 (Тип 140)

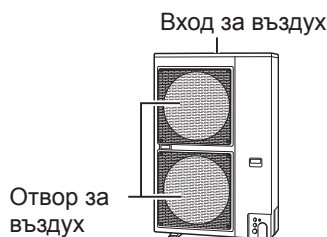

PZ2 (Тип 60, 71)



PZ2 (Тип 100, 125, 140)

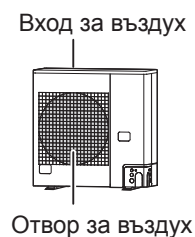

Опция

Безжично дистанционно управление



Модел № CZ-RWST3 (Тип T2)

CZ-RWSC3
(За всички вътрешни тела)

Дистанционно управление с таймер

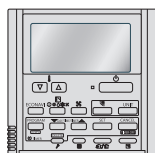

Модел № CZ-RTC4

За всички вътрешни тела

Високоспециализирано кабелно дистанционно управление



Модел № CZ-RTC5A
CZ-RTC5B
За всички вътрешни тела

Прочетете инструкциите за експлоатация, приложени към дистанционното управление.

■ Работа и регулиране на посоката на въздушния поток

Вижте инструкциите за експлоатация, приложени към дистанционното управление.

Техническо обслужване

⚠ ПРЕДУПРЕЖДЕНИЕ

- По съображения за безопасност, изключете климатика и прекъснете захранването му преди да започнете почистване. (В противен случай може да възникне токов удар или нараняване, тъй като вентилаторът се върти с висока скорост.)
- Не наливайте вода върху вътрешното тяло. (Това може да повреди вътрешните компоненти и да създаде опасност от токов удар.)

⚠ ВНИМАНИЕ

- Никога не използвайте разтворители или разяждащи химикали. Също така, не бършете пластмасовите части, като използвате твърде топла вода. (Това може да доведе до деформация или промяна в цвета.)
- Някои метални ръбове и перки са остри. Бъдете внимателни, когато почиствате тези части. (Може да се нараните.)
- Използвайте здрав стол или стълба при почистване на вътрешно тяло, инсталирано на високи места.

Вътрешно тяло (напр. тип T2)



Избършете с мека кърпа.
(Ако е много замърсено, използвайте кърпа, напоена с вода.)

- Вътрешната bobина и други компоненти на външното тяло трябва да се почистват периодично.
 - Консултирайте се с търговеца или със сервизен център.

■ Поддръжка на въздушния филтър

Консултирайте се с Вашия търговец или сервизен център, когато на екрана на кабелното дистанционно управление се появи  (Филтър).

Дистанционно управление с таймер

Индикатор на филтъра

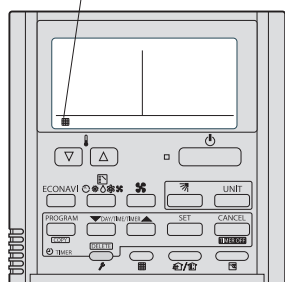

Високоспециализирано кабелно дистанционно управление

Индикатор на филтъра

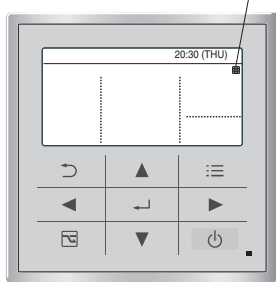



Механизъм на работа

■ Работа на климатика при отопление

- Тъй като климатикът използва външния въздух за отопление, производителността при отопление намалява при падане на външната температура. (Поради термопомпената система)
 - В този случай използвайте друг отоплителен уред.

■ Размразяване

- Този уред може да започне операция на размразяване, за да стопи скрежа, образуван във външното тяло.
 - ① **Размразяването започва:** Вентилаторът на вътрешното тяло спира (или скоростта става изключително бавна).
 - „“ (STANDBY) се показва.
 - ② **След няколко минути операцията на отопление се възобновява:** Вентилаторът на вътрешното тяло остава спрян (или ще работи при много ниска скорост), докато теплообменникът на вътрешното тяло загрее достатъчно.
 - „“ (STANDBY) е показано.

- ③ **Размразяването е завършено:** Вентилаторът на вътрешното тяло започва да работи.
 - „“ (STANDBY) изчезва.

■ Работа в режим АБСОРБИРАНЕ

- След като температурата в помещението достигне зададената стойност, външното тяло започва да повтаря цикъл на автоматично включване и изключване.
- Когато външното тяло е изключено, вентилаторът на вътрешното тяло също ще спре.
 - (За да се предотврати повишаване на влажността в стаята)
- Когато температурата в помещението е по-вероятно да достигне нивото, което е зададено, скоростта на вентилатора се задава на „Бриз“ (слаба въздушна струя) автоматично.

■ Ако захранването прекъсне, докато климатикът работи

Когато уредът автоматично поднови работа след временно спиране на тока, той използва настройките преди прекъсването на захранването.

Отстраняване на проблеми

Проверете, преди да се консултирате или да поискате техническо обслужване.

		Симптом	Причина / Действие
ВЪТРЕШНО ТЯЛО	Шум	Чува се звук като течаща вода по време на работа или след това.	<ul style="list-style-type: none"> Звук от охладителя, който тече в уреда Звук от отводняване през дренажната тръба
		Чува се пукащ звук по време на работа или след това.	<ul style="list-style-type: none"> Звук поради промяна на температура на компонентите
		Подаваният от климатика въздух има миризма.	<ul style="list-style-type: none"> В климатика се натрупва миризма от вътрешните компоненти, цигари или козметика, която излиза с подавания въздух. Тялото вътре е мръсно. (Свържете се с търговеца.)
		По време на охлаждане, близо до отвора за въздух се събира конденз.	<ul style="list-style-type: none"> Влагата в помещението се охлажда от студения въздушен поток и се натрупва като конденз.
		По време на охлаждане се наблюдава замъгляване.	<ul style="list-style-type: none"> Ако климатикът е инсталиран на места като ресторанти, където съществуват големи количества маслена мъгла, необходимо е почистване, тъй като вътрешната част на тялото (топлообменникът) е замърсена. (Свържете се с търговеца.)
		По време на отопление се наблюдава замъгляване.	<ul style="list-style-type: none"> Извършва се размразяване.
		Вентилаторът продължава да се върти за известно време дори когато климатикът е изключен.	<ul style="list-style-type: none"> Въртенето на вентилатора осигурява безпроблемна работа. Вентилаторът може да се върти, за да изсуши теплообменника, в зависимост от настройката.
	Посоката на въздушния поток	Посоката на въздушния поток се променя по време на работа.	<ul style="list-style-type: none"> Когато температурата на подавания въздух е ниска по време на отопление или по време на работа в режим за размразяване, автоматично се задава хоризонтален въздушен поток. Жалузите се преместват до стандартната позиция веднъж и след това се преместват до зададената посока на въздушния поток. С въздуха излиза и прах, който се е натрупал във вътрешността на вътрешното тяло.
		Посоката на въздушния поток не може да бъде зададена.	
		Посоката на въздушния поток не може да бъде променена.	
	Жалузите се движат няколко пъти след промяна на посоката.	<ul style="list-style-type: none"> Това е с цел диагностика на работата, за да се провери дали оборотите на мотора на вентилатора са в рамките на експлоатационните стойности. 	
	Освобождава се прах.		
	При първоначалната висока скорост на работа, вентилаторът понякога се върти по-бързо от настройката. (от 3 до 30 минути)		
ВЪНШНО ТЯЛО		Не работи (Когато захранването е включено веднага / Когато работата е спряна и възобновена веднага)	<ul style="list-style-type: none"> Работата не започва през първите 3 минути, тъй като се активира защитната верига на компресора.
		По време на отопление има шум.	<ul style="list-style-type: none"> Извършва се размразяване.
		По време на отопление излиза пара.	
		Вентилаторът продължава да се върти, дори след спиране на работата чрез дистанционното управление.	<ul style="list-style-type: none"> Това е за плавно функциониране.

Преди да поискате техническо обслужване

Симптом	Причина	Действие
Климатикът не работи, въпреки че е включен.	Повреда в захранването или в подаването на захранването	Натиснете бутона ON/OFF (ВКЛ./ИЗКЛ.) на дистанционното управление.
	Бутонът за работа (захранване) е изключен.	<ul style="list-style-type: none"> Ако прекъсвачът е изключен, включете захранването. Ако прекъсвачът се е изключил автоматично, потърсете помощ от търговеца, преди да го включите отново.
	Изгорял предпазител.	Свържете се с търговеца.
Неефективна работа в режими на отопление и охлаждане	Входът или изходът за въздух на външното или вътрешното тяло е задръстен с прах.	Премахнете прахта.
	Превключвателят за скорост на вентилатора е зададен на „Ниска“.	Променете на „Средна“ или „Висока“.
	Неправилни настройки за температурата	Вижте „Съвети за пестене на енергия“. (стр. 69)
	Помещението е изложено на директна слънчева светлина, докато климатикът работи в режим на охлаждане.	
	Има отворени врати или прозорци.	
	Въздушният филтър е задръстен.	Вижте „Техническо обслужване“. (стр. 71)
	Твърде много източници на топлина в помещението при работа в режим на охлаждане.	Незабавно намалете източниците на топлина.
Твърде много хора в помещението при работа в режим на охлаждане.	Намалете настройката за температурата или променете скоростта на въздушния поток на „Средна“ или „Висока“.	





Ако вашият климатик не работи правилно, дори и след проверка на всеки елемент от „Преди да поискате техническо обслужване“ и „Отстраняване на проблеми“

- Спрете работата незабавно и изключете захранването. След това се свържете с търговеца, информирайте го за серийния номер и какви са симптомите. Освен това посочете дали има знак за инспектиране  и каква е комбинацията от цифри и буквите E, F, H, L, P, която е изписана на LCD екрана на дистанционното управление.
- Никога не се опитвайте да ремонтирате климатика сами, тъй като това е много опасно.

Bu Panasonic ürününü satın aldığınız için teşekkür ederiz.
Bu ürün ticari bir klima iç ünitesidir.
Montaj Talimatları ektedir.

İçindekiler

● Güvenlik Önlemleri	74
● Kullanım Uyarıları	77
● Parçaların Adları.....	78
● Bakım	79
• Çalıştırma Mekanizması	79
● Sorun Giderme	80
• Servis Talep Etmeden Önce.....	81
● Teknik Özellikler	83
• İç ünite	83
• Dış ünite.....	85
• İlgili dil tablosu.....	88

	UYARI	Bu simge cihazda tutuşabilir bir soğutucu akışkan kullanıldığını göstermektedir. Soğutucu akışkan kaçağı meydana gelirse harici bir ateşleme kaynağıyla tutuşma riski söz konusudur.
	İKAZ	Bu simge, sistemde bulunan tutuşabilir soğutucu akışkan tipini göstermektedir.
	İKAZ	Bu simge, servis personelinin bu cihazı Teknik Kılavuza uygun şekilde taşıması gerektiğini gösterir.
	İKAZ	Bu simge, gerekli bilgilerin Kullanım Talimatlarında ve/veya Montaj Talimatlarında verildiğini gösterir.

Ürün Bilgisi

Klimanızla ilgili bir sorun veya sorunuz varsa, aşağıdaki bilgilere gerek duyacaksınız. Model ve seri numaraları değer etiketinde yazılıdır.

Model numarası

Seri numarası

Satın alma tarihi

Satıcının adresi

Telefon numarası

Kullanılan Soğutucu Akışkan İle İlgili Önemli Bilgi

NOT

Dış üniteyle birlikte verilen Montaj Talimatlarına bakın.

Güvenlik Önlemleri

Bu kılavuzda kullanılan aşağıdaki simgeler kullanıcılar, servis personeli veya cihaz açısından riskli olabilecek durumlara karşı sizi uyarmak içindir:



UYARI

Bu simge ciddi kişisel yaralanma veya ölümlü sonuçlanabilecek bir risk veya emniyetsiz işlemi belirtir.



İKAZ

Bu simge kişisel yaralanma veya maddi hasarla sonuçlanabilecek bir risk veya emniyetsiz işlemi belirtir.



Yasak hususlar



Dikkate alınması gereken hususlar

- Bu klimayı kullanmaya başlamadan önce bu Çalıştırma Talimatlarını dikkatle okuyun. Hala zorlanıyorsanız veya sorun yaşıyorsanız, yardım almak için satıcınıza başvurun.
- Bu klima size konforlu oda koşulları sağlamak için tasarlanmıştır. Bu cihazı yalnızca Çalıştırma Talimatlarında belirtilen amaçlar için kullanın.



UYARI



Yetkili servisin veya teknik uzmanın belirtilen soğutucu akışkan türünü kullandığını onaylayın. Belirtilenden farklı türde bir soğutucu akışkanın kullanılması ürünün hasar görmesine, patlamaya, yaralanmalara vb. yol açabilir.

Bu klimada dışarıdan taze hava girişi için bir vantilatör bulunmamaktadır. Aynı odada gaz ve petrolle çalışan ısıtma cihazlarını kullanıyorsanız, bu cihazlar havadaki oksijeni hızla tükettiği için, kapı veya pencereleri sık sık açmanız gerekir. Aksi takdirde uç bir durumda havasızlıktan zehirlenme riski ortaya çıkar.



Hiçbir zaman klimanın yakınında gaz veya uçucu buhar veya sıvı bulundurmamın — bu çok tehlikelidir.

Bu cihazı patlama olasılığı bulunan bir ortamda kullanmayın.

Asla üniteye ıslak elle dokunmayın.

Parmaklarınızı veya başka nesnelere klimanın iç veya dış ünitesinin içine sokmayın, aksi takdirde dönen parçalar yaralanmanıza sebep olabilir.



! UYARI



Soğutucu akışkan ateşle temas ederse zehirli bir gaz açığa çıkar.

Emniyetiniz için temizlik veya bakım işlemlerinden önce klimayı kapalı konuma getirdiğinizden ve elektriği kestiğinizden emin olun.

Acil bir durumda klimanın elektriğini kesmek için fişi prizden çekin veya sigortayı kapatın veya güç kesme cihazını kapalı konuma getirin.



Ulusal ve/veya yerel mevzuatlara uygun olarak bertaraf edin.



Hiçbir durumda ünite üzerinde değişiklik yapılmamalı ve ünite sökülmemelidir. Üzerinde değişiklik yapılan veya sökülen bir ünite yangın, elektrik şoku veya yaralanmalara yol açabilir.

İç ve dış üniteler kullanıcılar tarafından temizlememelidir. Temizlik işlemi için yetkili satıcı veya teknik uzmana başvurun.

Bu cihazın arızalanması durumunda kendiniz onarmaya çalışmayın. Onarım ve elden çıkarma için yetkili satıcı veya teknik uzmana başvurun.



Her ünite için yalnızca o üniteyi besleyen bir priz kullanılmalı ve aşırı akım koruması için özel bir hatta güç besleme kesici, Toprak Kaçağı Devre Kesicisi (ELCB) veya Artık Akım Cihazı (RCD) sağlanmalıdır.

Her üniteyle yalnızca o üniteyi besleyen bir priz kullanın. Sabitlenen kablolarda mutlaka ilgili kablolama kurallarına uygun olarak, tüm kutuplarda kontak ayırma özelliğine sahip bağlantı kesme araçları kullanılmalıdır.

Yalıtım kaçaklarından kaynaklanabilecek tehlikelerin önlenmesi için ünite mutlaka topraklanmalıdır.



Aşırı ısınmaya ve yangına neden olmamak için, üzerinde değişiklik yapılmış kabloları, bağlantı kablolarını, uzatma kablolarını veya ilgili değerleri karşılamayan kabloları kesinlikle kullanmayın.



Cihaz kesinlikle sürekli aktif ateşleme kaynaklarının (ör. açık alev, gazla çalışan bir cihaz veya elektrikli ısıtıcı) bulunduğu bir odada saklanmamalıdır.

Soğutucu akışkanların koku içermeyebileceğine dikkat edin.

Tutuşabilir soğutucu akışkanların kullanıldığı cihazın monte edildiği alan havalandırılmıyorsa yangın veya patlama tehlikelerinin ortadan kaldırılması için bu alan, soğutucu akışkan kaçağı durumunda gazların birikmesini önleyecek bir yapıda olmalıdır.

Cihaz, çalıştırma için belirtilen oda yüzölçümüne uygun büyüklükteki bir odada, iyi havalandırılan bir alanda saklanmalıdır.

Ünite monte edildikten sonra montörden ünitenin monte edildiği odanın yüz ölçümünü ve soğutucu akışkan şarj miktarını öğrenmeyi lütfen unutmayın.

Ünite veya oda ayırıcı değiştirilirse satış danışmanınıza veya servis merkezine danışmayı lütfen unutmayın.



Defrost sürecini hızlandırmak veya temizlik yapmak için üretici tarafından belirtilenler dışında başka yöntem kullanmayın.

Delmeyin ve yakmayın.

Mekanik havalandırma gerektiren durumlarda havalandırma açıklıklarının engellenmemesine dikkat edilmelidir.

⚠ UYARI



Cihaz kesinlikle sürekli aktif açık alevin (ör. çalışan gazlı cihaz) ve ateşleme kaynaklarının (ör. çalışan elektrikli ısıtıcı) bulunduğu bir odada saklanmamalıdır.



Herhangi bir anormallik/arıza olursa ürünü kullanmayı bırakın ve elektrik bağlantısını kesin veya devre kesicisini kapatın. (Duman/yangın/elektrik çarpması riski)

Anormallik/arıza örnekleri:

- ELCB sık sık devreye giriyor.
- Ürün açık konuma getirildiğinde bazen çalışmaya başlamıyor.
- Kablo hareket edince bazen elektrik kesiliyor.
- Çalışma esnasında yanık konusu veya anormal ses duyuluyor.
- Gövde deforme olmuş veya anormal derecede sıcak.
- İç üniteden su damlıyor.
- Elektrik kablosu veya fişi anormal derecede ısınıyor.
- Fan devri kontrol edilemiyor.
- Ünite çalıştırmak üzere açılrsa bile hemen kapanıyor.
- Çalışma durduğu halde fan durmuyor.

Bakım/onarım için satıcınıza başvurun.



Ünitenin üstüne oturmeyin veya basmayın. Kazayla düşebilirsiniz.



⚠ İKAZ



Bu cihaz mağazalarda, aydınlatma endüstrisinde, çiftliklerde veya başka ticari kullanım alanlarında uzman veya eğitilmiş kişiler tarafından kullanım için tasarlanmıştır.

Bu cihaz 8 yaşında ve daha büyük çocuklar tarafından, fiziksel, duyuşal veya zihinsel yetenekleri kısıtlı veya deneyimsiz ve bilgi sahibi olmayan kişiler tarafından, cihazın emniyetli bir biçimde kullanımı için gerekli talimatların verilmiş olması ve riskleri anlamaları şartıyla kullanılabilir. Çocuklar bu cihazla oynamamalıdır. Temizlik ve kullanıcı bakım işlemlerini çocuklar tek başlarına yapmamalıdır.

Yangın alarmı ve hava çıkışı ünitenin en az 1,5 m uzağında olmalıdır.

Odada bebekler ve yatağa bağımlı hastalar varsa odayı çok fazla ısıtmayın ve soğutmayın.



Klimayı güç düğmesinden kapatıp açmayın. AÇMA/KAPAMA düğmesini kullanın.

Dış ünitenin hava çıkışına kesinlikle hiçbir şey yapıştırmayın. İçindeki fan yüksek hızda döndüğünden tehlikeli sonuçlar doğurabilir.



Dış ünitenin hava girişine ve keskin alüminyum kanatlarına dokunmayın. Yaralanabilirsiniz.



FAN GÖVDESİNE kesinlikle hiçbir şey yapıştırmayın.

Yaralanabilirsiniz ve ünite hasar görebilir.



BİLDİRİM

- Cihaz, olası mekanik hasarları önleyecek şekilde saklanmalıdır.
- Kompresör şimşek çakarırken bazen durabilir. Bu mekanik bir arıza değildir. Ünite birkaç dakika sonra otomatik olarak normal çalışmaya başlar.
- İngilizce metin orijinal talimatlardır. Diğer diller, orijinal talimatların çevirileridir.

Kullanım Uyarıları

Montaj

- Bu klima yetkili montaj teknisyenleri tarafından üniteyle beraber verilen Montaj Talimatlarına uygun bir biçimde düzgün olarak monte edilmelidir.
- Montajdan önce, evinizdeki ya da iş yerinizdeki elektrik beslemesinin geriliminin değer etiketinde belirtilen değerle aynı olduğunu kontrol edin.

UYARI

Montaj için aşağıdaki yerlerden kaçının.

- Duman veya tutuşabilir gazların bulunduğu ortamlar. Ayrıca, seralar vb. gibi aşırı yüksek sıcaklıkların olduğu yerler.
- Çok yüksek sıcaklıklar üreten nesnelerin bulunduğu yerler.

Dikkat:

- Dış üniteyi için tuzlu deniz suyunun sıçrayabileceği veya bir spa gibi sülfürlü havanın bulunduğu yerlere monte etmeyin. (Klimayı ağır korozyona karşı korumak için)

Kablolama

- Tüm kablolar mutlaka ilgili elektrik standartlarına uygun olmalıdır. (Ayrıntılı bilgi için satıcınıza veya yetkili bir elektrik teknisyenine danışın.)
- Her ünite bir toprak kablosuyla veya besleme kabloları üzerinden topraklanmalıdır.
- Kablolama yetkili bir elektrik teknisyeni tarafından yapılmalıdır.

Çalıştırma Hazırlığı

Ana şebekeyi, çalışmayı başlatmadan 5 saat önce açık konuma getirin.

(Isınma için)

- Sürekli kullanım için ana şebekeyi AÇIK konumda bırakın.

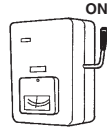

NOT

Klimayı uzun süre kullanmayacağınız zaman elektrik fişini prizden çekin veya sigortayı kapatın veya güç kesme cihazını kapalı konuma getirin.

Enerji Tasarrufuyla İlgili İpuçları

■ Şunlardan kaçınin:

- Ünitenin hava girişini ve çıkışını engellemeyin. (Bunlardan biri engellenirse ünite doğru şekilde çalışmaz ve arızalara neden olabilir.)
- Soğutma modu sırasında odaya doğrudan güneş ışığı girmesini engellemek için güneşlik, panjur veya perde kullanın.

■ Şunları yapın:

- Hava filtresini daima temiz tutun. (Tıkalı bir hava filtresi, ünitenin performansı olumsuz etkiler.)
→ "Bakım" (S.79)
- Soğutulmuş veya ısıtılmış havanın kaçmasını önlemek için pencereleri, kapıları veya diğer açıklıkları kapalı tutun.

Kullanıcıların Eski Cihazları ve Kullanılmış Pilleri Toplaması ve Bertaraf Etmesiyle İlgili Bilgiler



Ürün, ambalaj ve/veya ürünle verilen belgeler üzerindeki bu simgeler, kullanılan elektrikli ve elektronik ürünlerin ve pillerinin ve akülerinin genel evsel atıklarla karıştırılmaması gerektiğini gösterir.

Eskimiş ürünlerin ve bitmiş pillerin düzgün bir biçimde işlenmesi, kurtarılması ve geri dönüşümü için bunları lütfen ilgili kanunlar ve 2002/96/EC ve 2006/66/EC sayılı Direktifler uyarınca uygun toplama merkezlerine götürün. Bu ürünleri ve pilleri doğru biçimde bertaraf ederek, değerli kaynakları korumaya yardımcı olursunuz ve uygunsuz şekilde bertaraf edilmesi durumunda insan sağlığı ve çevre üzerinde ortaya çıkabilecek potansiyel olumsuz etkileri önlersiniz.

Eski ürün ve pillerin toplanması ve geri dönüşümü hakkında daha fazla bilgi için lütfen yerel belediyenizle, çöp toplama hizmetini veren kuruluşla veya ürünleri satın aldığınız mağazayla irtibata geçin.

Bu çöplerin yanlış bertaraf edilmesi durumunda ulusal yasalar uyarınca cezalar söz konusu olabilir.

Avrupa Birliği'ndeki ticari kullanıcıları için Elektrikli veya elektronik cihazları çöpe atmak istiyorsanız bilgi edinmek için lütfen satıcınıza veya tedarikçinize danışın.

[Avrupa Birliği dışındaki Ülkelerde Bertaraf İlgili Bilgiler]

Bu simgeler yalnızca Avrupa Birliğinde geçerlidir. Bu ürünleri çöpe atmak isterseniz, doğru bertaraf yöntemi için lütfen yetkili kurumlarla irtibat kurun ve doğru yöntemin ne olduğunu öğrenin.



Pil simgesi için not (en alttaki iki simge örneği):

Bu simge bir kimyasal madde simgesiyle birlikte kullanılabilir. Bu durumda, ilgili kimyasal maddeler için geçerli Direktifin gereksinimlerine uygundur.



Pb

Parçaların Adları

İÇ ÜNİTE

F1 tipi (Düşük Silüetli Kanallı)

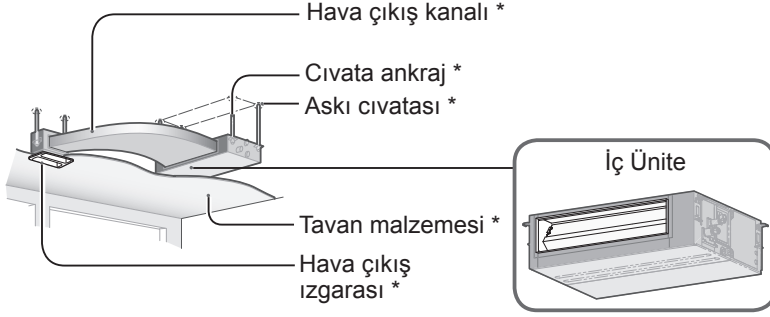

* Sahada temin edilir

T2 tipi (Tavan)

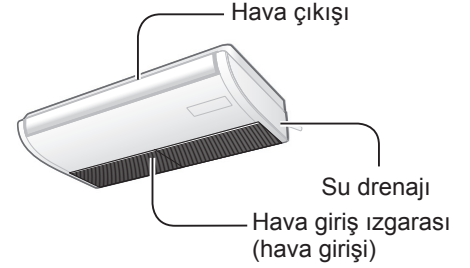

DIŞ ÜNİTE

PE2 (36, 50, 60 tipi)

PEY2 (60, 71 tipi)



PE1 (60, 71 tipi)

PEY1 (100, 125 tipi)

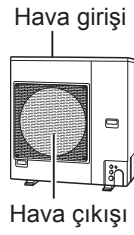

PE1 (100, 125, 140 tipi)

PEY1 (140 tipi)

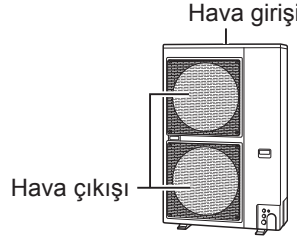

PZ2 (60, 71 tipi)



PZ2 (100, 125, 140 tipi)

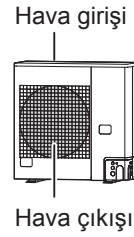

Opsiyonel

Uzaktan Kumanda



Model numarası
CZ-RWST3 (T2 tipi)
CZ-RWSC3
(Tüm iç üniteler için)

Zamanlayıcı Uzaktan Kumanda

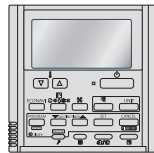

Model numarası
CZ-RTC4
Tüm iç üniteler için

Yüksek Özellikli Kablolu Kumanda



Model numarası
CZ-RTC5A
CZ-RTC5B
Tüm iç üniteler için

Uzaktan Kumandayla birlikte verilen Çalıştırma Talimatlarını okuyun.

■ Çalıştırma ve Hava Akış Yönünün Ayarlanması

Uzaktan Kumandaya birlikte verilen Çalıştırma Talimatlarına bakın.

Bakım

⚠ UYARI

- Güvenliğiniz için, temizlik gerçekleştirmeden önce klimayı kapalı konuma getirdiğinizden ve gücü kestiğinizden emin olun. (Aks takdirde, fanın yüksek devirde dönmesi nedeniyle elektrik çarpması veya yaralanmalar meydana gelebilir.)
- İç ünitenin üzerine su dökmeyin. (Aksi takdirde, dahili bileşenler hasar görebilir veya elektrik çarpar.)

⚠ İKAZ

- Keskin kimyasallar gibi çözücülerini asla kullanmayın. Ayrıca, plastik parçaları çok sıcak su kullanarak silmeyin. (Aksi takdirde, deformasyon veya renk değişikliği meydana gelebilir.)
- Bazı kenarlar ve pervaneler keskindir. Bu parçaları temizlerken dikkatli olun. (Yaralanmalar meydana gelebilir.)
- Yüksekteki bir iç üniteyi temizlerken sağlam bir tabure veya merdiven kullanın.

İç ünite (ör. T2 tipi)



Yumuşak bir bez parçasıyla silin.
(Çok kirliyse suyla nemlendirilmiş bir bez parçası kullanın.)

- Dış ünitenin iç bobini veya diğer bileşenleri düzenli olarak temizlenmelidir.
 - Satıcınıza veya servis merkezimize danışın.

■ Hava Filtresinin Bakımı

Kablolu kumandanın ekranında  (Filtre) simgesi görüntülediğinde bayinize veya yetkili servis merkezine danışın.

Zamanlayıcı Uzaktan Kumanda

Filtre göstergesi

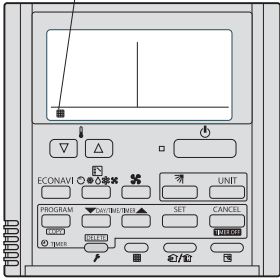

Yüksek Özellikli Kablolu Kumanda

Filtre göstergesi

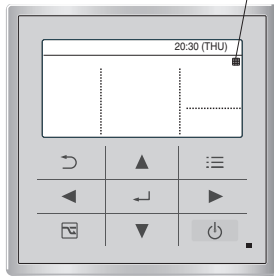



Çalıştırma Mekanizması

■ Isıtma performansı

- Bu klima, ısıtma için dış ortam havasını kullandığından ısıtma performansı, dış ortam sıcaklığı düşüğe azalır. (Isı pompası sistemi nedeniyle)
→ Bu durumda başka bir ısıtma cihazı kullanın.

■ Defrost

- Bu cihaz dış üniteye oluşan buzu eritmek için defrost işlemini başlatabilir.
 - ① **Defrost başladığında:** İç ünite fanı durur (veya fan devri yavaşlar).
→ “” (BEKLEME) simgesi görüntülenir.
 - ② **Isıtmaya birkaç dakika sonra kaldığı yerden devam edilir:** İç ünite ısı eşanjörü bobini yeterince ısınmaya kadar iç ünite fanı kapalı konumda kalır (veya çok düşük bir fan devrinde çalışır).
→ “” (BEKLEME) simgesi görüntülenir.

③ **Defrost tamamlandığında:** İç ünite fanı çalışmaya başlar.

→ “” (BEKLEME) simgesi kaybolur.

■ “NEM ALMA” modu

- Oda ısısı ayarlanan dereceye geldiğinde, dış ünite otomatik olarak açılıp kapanma döngüsüne başlar.
- Dış ünite kapalı konuma geldiğinde iç ünite fanı da durur. (Odadaki nemin tekrar yükselmesini önlemek için)
- Oda sıcaklığı ayarlanan dereceye gelmek üzereyken, fan devri otomatik olarak “idame” (hafif rüzgar) ayarına gelir.

■ Ünite çalışırken elektrik kesilirse

Geçici bir elektrik kesintisinin ardından ünite otomatik olarak çalışmaya devam ederse, elektrik kesintisinden önceki ayarları kullanır.

Sorun Giderme

Danışmanlık veya servis talep etmeden önce belirtilen hususları kontrol edin.

Semptom		Neden / İşlem
İç ünite	Gürültü Çalışma esnasında veya çalışma sonrasında su akıntısı sesine benzer bir ses duyuluyor.	<ul style="list-style-type: none">• Ünitenin içindeki soğutucu sıvı akıyordu• Drenaj borusundan boşalan suyun sesi geliyordu
	Çalışma esnasında veya çalışma sonrasında çatlama sesi duyuluyor.	<ul style="list-style-type: none">• Parçaların sıcaklıklarındaki değişim nedeniyle ortaya çıkıyordu.
	Çalışma esnasında üflenen hava kokuyor.	<ul style="list-style-type: none">• İç ortamdaki kokular, sigara kokusu ve kozmetik kokusu klimada toplanmıştır ve havayla birlikte deşarj ediliyordu.• Ünitenin içi kirlidir. (Satıcınıza danışın.)
	Soğutma modunda hava çıkışının yanında çığ damlaları birikiyor.	<ul style="list-style-type: none">• İç ortam nemi, soğuk hava akımıyla soğuyor ve çığ damlacıklarına neden oluyordu.
	Soğutma esnasında buğu oluşuyor.	<ul style="list-style-type: none">• Klima yoğun yağ buharının bulunduğu restoran gibi yerlerde kullanılıyorsa, ünitenin içi (ısı eşanjörü) kirleneceğinden temizlenmesi gerekir. (Satıcınıza danışın.)
	Isıtma esnasında buğu oluşuyor.	<ul style="list-style-type: none">• Defrost işlemi yürütülüyordu.
	Çalışma durduğu halde fan dönüyor.	<ul style="list-style-type: none">• Fan dönüşü çalışmayı yumuşatır.• Ayarlara bağlı olarak ısı eşanjörünün kurutulması için fan dönüyor olabilir.
	Hava üfleme yönü Çalışma esnasında hava üfleme yönü değişiyor. Hava üfleme yönü ayarlanamıyor. Hava üfleme yönü değiştirilemiyor. Yön değiştirildikten sonra kanatlar bir kaç kez hareket eder.	<ul style="list-style-type: none">• Isıtma veya defrost esnasında hava çıkış sıcaklığı düşükse otomatik olarak yatay hava üfleme konumuna geçer.
	Toz çıkıyor.	<ul style="list-style-type: none">• Kanatlar daha sonra standart konuma gelir ve ayarlanan hava üfleme yönüne döner.
	İlk yüksek devirli çalışmada bazı durumlarda fan, ayarlanan devirden daha hızlı döner. (3 ile 30 dakika arası)	<ul style="list-style-type: none">• İç ünitenin içinde biriken tozlar boşaltılıyordu.
Dış ünite	Çalışmıyor (Güç açık konuma getirildikten hemen sonra / Çalışma durdurulup güç hemen tekrar açık konuma getirildiğinde)	<ul style="list-style-type: none">• Bu durum, çalışmanın kontrolü ve fan motorunun dönüşünün kullanım aralığında olduğunun denetlenmesi içindir.
	Isıtma esnasında gürültü oluşuyor.	<ul style="list-style-type: none">• Kompresör koruma devresi devreye girdiğinden çalışma yaklaşık 3 dakika başlamaz.
	Isıtma esnasında buhar çıkıyor.	<ul style="list-style-type: none">• Defrost işlemi yürütülüyordu.
	Çalışma uzaktan kumandayla durdurulduğunda dahi, fan dönmeye devam eder.	<ul style="list-style-type: none">• Bu, sorunsuz bir çalışma için gereklidir.

Servis Talep Etmeden Önce

Semptom	Nedeni	İşlem
Güç açık konumda olduğu halde klima çalışmıyor.	Elektrik kesintisi veya elektrik kesintisi sonrası	Uzaktan kumanda üzerindeki AÇMA/KAPAMA düğmesine basın.
	Çalıştırma (güç) düğmesi kapalıdır.	<ul style="list-style-type: none"> Kesici kapalı konumdaysa, gücü açık konuma getirin. Güç kesici devreye girmişse, açık konuma getirmeden önce satıcıya danışın.
	Sigorta patlamıştır.	Satıcınızla irtibat kurun.
Soğutma veya ısıtma performansı düşük	İç ve dış ünitelerin hava girişi veya hava çıkışı tozla tıkanmıştır.	Tozu temizleyin.
	Fan devri düğmesi "Düşük" konumuna ayarlıdır.	"Orta" veya "Yüksek" konumuna getirin.
	Uygun olmayan sıcaklık ayarları	Bkz. "Enerji Tasarrufuyla İlgili İpuçları". (S.77)
	Soğutma modunda oda doğrudan güneş ışığına maruz kalmaktadır.	
	Kapılar veya pencereler açıktır.	Bkz. "Bakım". (S.79)
	Hava filtresi tıkalıdır.	
	Soğutma modunda odada çok fazla ısı kaynağı kullanılmaktadır.	Mümkün olduğunca az sayıda ısı kaynağı bulundurun ve bunların çalışma süresini sınırlayın.
Soğutma modunda odada çok fazla sayıda insan vardır.	Sıcaklık ayarını düşürün veya "Orta" veya "Yüksek" konumuna getirin.	

"Servis Talep Etmeden Önce" ve "Sorun Giderme" bölümlerinde açıklanan her bir maddeyi kontrol etmenize rağmen klimanız hala düzgün çalışmıyorsa

- Çalışmayı derhal durdurun ve gücü kapalı konuma getirin. Daha sonra satıcınızla irtibat kurarak seri numaranızı ve yaşadığınız sorunu bildirin. Ayrıca, uzaktan kumandanın LCD ekranında kontrol işareti  ve rakamlarla birlikte E, F, H, L ve P harfleri görüntülenip görüntülenmediğini de bildirin.
- Klimayı asla kendiniz onarmaya çalışmayın, bu tehlikelidir.

Connectable outdoor unit lineup

Europe

■ Refrigerant type : R410A

Outdoor unit type		36	45	50	60
PE1,PE2	1-phase	U-36PE2E5A		U-50PE2E5A	U-60PE2E5A
	3-phase				
PEY1,PEY2	1-phase				U-60PEY2E5
	3-phase				

Outdoor unit type		71	100	125	140
PE1,PE2	1-phase	U-71PE1E5A	U-100PE1E5A	U-125PE1E5A	U-140PE1E5A
	3-phase	U-71PE1E8A	U-100PE1E8A	U-125PE1E8A	U-140PE1E8A
PEY1,PEY2	1-phase	U-71PEY2E5	U-100PEY1E5	U-125PEY1E5	
	3-phase		U-100PEY1E8	U-125PEY1E8	U-140PEY1E8

■ Refrigerant type : R32

Outdoor unit type		71	100	125	140
PZ2	1-phase		U-100PZ2E5	U-125PZ2E5	U-140PZ2E5
	3-phase		U-100PZ2E8	U-125PZ2E8	U-140PZ2E8

Oceania

■ Refrigerant type : R410A

Outdoor unit type		36	45	50	60
PE1	1-phase				U-60PE1R5A
	3-phase				

Outdoor unit type		71	100	125	140
PE1	1-phase	U-71PE1R5A	U-100PE1R5A	U-125PE1R5A	U-140PE1R5A
	3-phase		U-100PE1R8A	U-125PE1R8A	U-140PE1R8A

■ Refrigerant type : R32

Outdoor unit type		36	45	50	60
PZ2	1-phase				U-60PZ2R5
	3-phase				

Outdoor unit type		71	100	125	140
PZ2	1-phase	U-71PZ2R5	U-100PZ2R5	U-125PZ2R5	U-140PZ2R5
	3-phase		U-100PZ2R8	U-125PZ2R8	U-140PZ2R8

Specifications

Indoor unit

Low Silhouette Ducted (Type F1)

Model Name		S-36PF1E5B	S-45PF1E5B	S-50PF1E5B	S-60PF1E5B	S-71PF1E5B	S-100PF1E5B	S-125PF1E5B	S-140PF1E5B	
Power source (Europe)		220 - 230 - 240 V ~ 50 Hz								
Power source (Oceania)		-			230 - 240 V ~ 50 Hz					
Cooling capacity	kW	3.6	4.5	5.0	6.0	7.1	10.0	12.5	14.0	
	BTU/h	12,300	15,400	17,100	20,500	24,200	34,100	42,700	47,800	
	Sensible kW	3.1	3.5	4.0	4.9	5.4	8.2	9.4	10.1	
	Latent kW	0.5	1.0	1.0	1.1	1.7	1.8	3.1	3.9	
Heating capacity	kW	4.2	5.2	5.6	7.0	8.0	11.2	14.0	16.0	
	BTU/h	14,300	17,700	19,100	23,900	27,300	38,200	47,800	54,600	
Cooling electric power input	kW	0.070	0.070	0.100	0.120	0.120	0.195	0.215	0.225	
Heating electric power input	kW	0.070	0.070	0.100	0.120	0.120	0.200	0.210	0.225	
Sound pressure level	High	dB(A)	33	34	34	35	35	38	39	40
	Medium	dB(A)	29	30	30	32	32	34	35	36
	Low	dB(A)	25	26	26	26	26	31	32	33
Sound power level	High	dB(A)	55	56	56	57	57	60	61	62
	Medium	dB(A)	51	52	52	54	54	56	57	58
	Low	dB(A)	47	48	48	48	48	53	54	55
Unit dimensions (H×W×D)	mm	290×800×700	290×800×700	290×800×700	290×1,000×700	290×1,000×700	290×1,400×700	290×1,400×700	290×1,400×700	
Net weight	kg	28	28	28	33	33	45	45	45	

Operation condition temperature range

• Cooling mode : 14°C~25°C WB / 18°C~32°C DB • Heating mode : 16°C~30°C DB

Specifications

Indoor unit

Ceiling (Type T2)

Model Name		S-36PT2E5B	S-45PT2E5B	S-50PT2E5B	S-60PT2E5B	S-71PT2E5B	S-100PT2E5B	S-125PT2E5B	S-140PT2E5B	
Power source (Europe)		220 - 230 - 240 V ~ 50 Hz								
Power source (Oceania)		-			230 - 240 V ~ 50 Hz					
Cooling capacity	kW	3.6	4.5	5.0	6.0	7.1	10.0	12.5	14.0	
	BTU/h	12,300	15,400	17,100	20,500	24,200	34,100	42,700	47,800	
	Sensible kW	3.1	3.6	3.8	4.7	5.3	7.5	9.0	9.8	
	Latent kW	0.5	0.9	1.2	1.3	1.8	2.5	3.5	4.2	
Heating capacity	kW	4.2	5.2	5.6	7.0	8.0	11.2	14.0	16.0	
	BTU/h	14,300	17,700	19,100	23,900	27,300	38,200	47,800	54,600	
Cooling electric power input	kW	0.035	0.040	0.040	0.050	0.055	0.080	0.110	0.120	
Heating electric power input	kW	0.035	0.040	0.040	0.050	0.055	0.080	0.110	0.120	
Sound pressure level	High	dB(A)	36	37	37	38	39	42	46	47
	Medium	dB(A)	32	33	33	34	35	37	40	41
	Low	dB(A)	29	29	29	30	31	35	36	37
Sound power level	High	dB(A)	54	55	55	56	57	60	64	65
	Medium	dB(A)	50	51	51	52	53	55	58	59
	Low	dB(A)	47	47	47	48	49	53	54	55
Unit dimensions (H×W×D)	mm	235×960×690	235×960×690	235×960×690	235×1,275×690	235×1,275×690	235×1,590×690	235×1,590×690	235×1,590×690	
Net weight	kg	27	27	27	33	33	40	40	40	

Operation condition temperature range

• Cooling mode : 14°C~25°C WB / 18°C~32°C DB • Heating mode : 16°C~30°C DB

Outdoor unit

Single Split Outdoor Unit (R410A)

Europe	Model Name	U-36PE2E5A	U-50PE2E5A	U-60PE2E5A
	Power source	220 - 230 - 240 V ~ 50 Hz		
Cooling capacity	kW	3.6	5.0	6.0
	BTU/h	12,300	17,100	20,500
Heating capacity	kW	4.0	5.6	7.0
	BTU/h	13,600	19,100	23,900
Sound Pressure level (Cooling / Heating)	dB(A)	45 / 46	46 / 48	46 / 49
Sound Power level (Cooling / Heating)	dB(A)	64 / 66	65 / 68	65 / 69
Unit Dimensions (H×W×D)	mm	619×799×299	619×799×299	619×799×299
Net weight	kg	39	39	40

Operation condition temperature range

• Cooling mode : -15°C~46°C DB • Heating mode : -20°C~18°C WB / -20°C~24°C DB

Europe	Model Name	–	U-71PE1E5A	U-100PE1E5A	U-125PE1E5A	U-140PE1E5A
	Power source	220 - 230 - 240 V ~ 50 Hz				
Oceania	Model Name	U-60PE1R5A	U-71PE1R5A	U-100PE1R5A	U-125PE1R5A	U-140PE1R5A
	Power source	230 - 240 V ~ 50 Hz				
Cooling capacity	kW	6.0	7.1	10.0	12.5	14.0
	BTU/h	20,500	24,200	34,100	42,700	47,800
Heating capacity	kW	7.0	8.0	11.2	14.0	16.0
	BTU/h	23,900	27,300	38,200	47,800	54,600
Sound Pressure level (Cooling / Heating)	dB(A)	48 / 50	48 / 50	52 / 52	53 / 53	54 / 55
Sound Power level (Cooling / Heating)	dB(A)	65 / 67	65 / 67	69 / 69	70 / 70	71 / 71
Unit Dimensions (H×W×D)	mm	996×940×340	996×940×340	1,416×940×340	1,416×940×340	1,416×940×340
Net weight	kg	68	69	98	98	98

Operation condition temperature range

• Cooling mode : -15°C~46°C DB • Heating mode : -20°C~18°C WB / -20°C~24°C DB

Rated conditions

Cooling : Indoor intake air temp. 27°C DB / 19°C WB. Outdoor intake air temp. 35°C DB.

Heating : Indoor intake air temp. 20°C DB. Outdoor intake air temp. 7°C DB / 6°C WB.

Specifications

Outdoor unit

Single Split Outdoor Unit (R410A)

Europe	Model Name	U-71PE1E8A	U-100PE1E8A	U-125PE1E8A	U-140PE1E8A
	Power source	380 - 400 - 415 V 3N ~ 50 Hz			
Oceania	Model Name	–	U-100PE1R8A	U-125PE1R8A	U-140PE1R8A
	Power source	400 - 415 V 3N ~ 50 Hz			
Cooling capacity	kW	7.1	10.0	12.5	14.0
	BTU/h	24,200	34,100	42,700	47,800
Heating capacity	kW	8.0	11.2	14.0	16.0
	BTU/h	27,300	38,200	47,800	54,600
Sound Pressure level (Cooling / Heating)	dB(A)	48 / 50	52 / 52	53 / 53	54 / 55
Sound Power level (Cooling / Heating)	dB(A)	65 / 67	69 / 69	70 / 70	71 / 71
Unit Dimensions (H×W×D)	mm	996×940×340	1,416×940×340	1,416×940×340	1,416×940×340
Net weight	kg	71	98	98	98

Operation condition temperature range

• Cooling mode : -15°C~46°C DB • Heating mode : -20°C~18°C WB / -20°C~24°C DB

Europe	Model Name	U-60PEY2E5	U-71PEY2E5	U-100PEY1E5	U-125PEY1E5
	Power source	220 - 230 - 240 V ~ 50 Hz			
Cooling capacity	kW	6.0	7.1	10.0	12.5
	BTU/h	20,500	24,200	34,100	42,700
Heating capacity	kW	6.0	7.1	10.0	12.5
	BTU/h	20,500	24,200	34,100	42,700
Sound Pressure level (Cooling / Heating)	dB(A)	46 / 48	49 / 49	54 / 54	56 / 56
Sound Power level (Cooling / Heating)	dB(A)	65 / 68	69 / 69	70 / 70	73 / 73
Unit Dimensions (H×W×D)	mm	619×799×299	619×799×299	996×940×340	996×940×340
Net weight	kg	40	40	73	85

Operation condition temperature range

• Cooling mode : -10°C~43°C DB • Heating mode : -15°C~18°C WB / -15°C~24°C DB

Europe	Model Name	U-100PEY1E8	U-125PEY1E8	U-140PEY1E8
	Power source	380 - 400 - 415 V 3N ~ 50 Hz		
Cooling capacity	kW	10.0	12.5	14.0
	BTU/h	34,100	42,700	47,800
Heating capacity	kW	10.0	12.5	14.0
	BTU/h	34,100	42,700	47,800
Sound Pressure level (Cooling / Heating)	dB(A)	54 / 54	56 / 56	54 / 53
Sound Power level (Cooling / Heating)	dB(A)	70 / 70	73 / 73	71 / 70
Unit Dimensions (H×W×D)	mm	996×940×340	996×940×340	1,416×940×340
Net weight	kg	73	85	98

Operation condition temperature range

• Cooling mode : -10°C~43°C DB • Heating mode : -15°C~18°C WB / -15°C~24°C DB

Rated conditions

Cooling : Indoor intake air temp. 27°C DB / 19°C WB. Outdoor intake air temp. 35°C DB.

Heating : Indoor intake air temp. 20°C DB. Outdoor intake air temp. 7°C DB / 6°C WB.

Single Split Outdoor Unit (R32)

Europe	Model Name	–	–	U-100PZ2E5	U-125PZ2E5	U-140PZ2E5
	Power source	220 - 230 - 240 V ~ 50 Hz				
Oceania	Model Name	U-60PZ2R5	U-71PZ2R5	U-100PZ2R5	U-125PZ2R5	U-140PZ2R5
	Power source	230 - 240 V ~ 50 Hz				
Cooling capacity	kW	6.0	7.1	Refer to the Operating Instructions supplied with the outdoor unit.		
	BTU/h	20,500	24,200			
Heating capacity	kW	6.0	7.1			
	BTU/h	20,500	24,200			
Sound Pressure level (Cooling / Heating)	dB(A)	46 / 48	49 / 49			
Sound Power level (Cooling / Heating)	dB(A)	65 / 66	67 / 67			
Unit Dimensions (H×W×D)	mm	695×875×320	695×875×320			
Net weight	kg	44	44			

Operation condition temperature range

• Cooling mode : -10°C ~43°C DB • Heating mode : -15°C~18°C WB / -15°C~24°C DB

Europe	Model Name	U-100PZ2E8	U-125PZ2E8	U-140PZ2E8
	Power source	380 - 400 - 415 V 3N ~ 50 Hz		
Oceania	Model Name	U-100PZ2R8	U-125PZ2R8	U-140PZ2R8
	Power source	400 - 415 V 3N ~ 50 Hz		
Cooling capacity	kW	Refer to the Operating Instructions supplied with the outdoor unit.		
	BTU/h			
Heating capacity	kW			
	BTU/h			
Sound Pressure level (Cooling / Heating)	dB(A)			
Sound Power level (Cooling / Heating)	dB(A)			
Unit Dimensions (H×W×D)	mm			
Net weight	kg			

Operation condition temperature range

• Cooling mode : -10°C~43°C DB • Heating mode : -15°C~18°C WB / -15°C~24°C DB

Rated conditions

Cooling : Indoor intake air temp. 27°C DB / 19°C WB. Outdoor intake air temp. 35°C DB.

Heating : Indoor intake air temp. 20°C DB. Outdoor intake air temp. 7°C DB / 6°C WB.

Specifications

Corresponding language table

English	Français	Español	Deutsch
Low Silhouette Ducted (Type F1)	Conduit discret (Type F1)	Conducto de perfil bajo (Tipo F1)	Kanalgerät, flache Bauform (Typ F1)
Ceiling (Type T2)	Plafond (Type T2)	Techo (Tipo T2)	Deckenmontage (Typ T2)
Single Split	Bi-bloc simple	Un solo split	Einzel-Split

English	Italiano	Nederlands	Português
Low Silhouette Ducted (Type F1)	Con condotto a profilo basso (Tipo F1)	Met laagprofiel kanalen (Type F1)	Com conduta de silhueta baixa (Tipo F1)
Ceiling (Type T2)	A soffitto (Tipo T2)	Plafond (Type T2)	Tecto (Tipo T2)
Single Split	Split singolo	Enkele splitsing	Single split

English	Ελληνική	Български	Türkçe
Low Silhouette Ducted (Type F1)	Αγωγός χαμηλής σιλουέτας (Τύπος F1)	Компактен с канал (Тип F1)	Düşük Siluettli Kanallı (F1 tipi)
Ceiling (Type T2)	Οροφής (Τύπος T2)	Таванен (Тип T2)	Tavan (T2 tipi)
Single Split	Απλου συστήματος	Единичен сплит	Tekli Split

English	Français	Español	Deutsch
Model Name	Nom du modèle	Nombre del modelo	Modellbezeichnung
Power Source	Source d'alimentation	Fuente de alimentación	Spannungsquelle
Cooling Capacity	Capacité de refroidissement	Capacidad de refrigeración	Kühlleistung
Sensible	Sensible	Sensible	Sensibel
Latent	Latent	Latente	Latent
Heating Capacity	Capacité de chauffage	Capacidad de calefacción	Heizleistung
Cooling electric power input	Puissance électrique absorbée de refroidissement	Entrada de potencia eléctrica durante refrigeración	Elektrische Leistungsaufnahme Kühlen
Heating electric power input	Puissance électrique absorbée de chauffage	Entrada de potencia eléctrica durante calefacción	Elektrische Leistungsaufnahme Heizen
Sound Pressure Level (High/Medium/Low)	Niveau de pression sonore (Haut/Moyen/Bas)	Nivel de presión acústica (alto/medio/bajo)	Schalldruckpegel (hoch/mittel/niedrig)
Sound Power Level (High/Medium/Low)	Niveau de puissance sonore (Haut/Moyen/Bas)	Nivel de potencia acústica (alto/medio/bajo)	Schallleistungspegel (hoch/mittel/niedrig)
Unit Dimensions (H×W×D; mm)	Dimensions d'unité (H×L×P ; mm)	Dimensiones de la unidad (Alto × Largo × Ancho; mm)	Geräteabmessungen (H × B × T [mm])
(H×W×D: ceiling dimension)	(H×L×P : dimensions plafond)	(Alto × Largo × Ancho: dimensión del techo)	(H × B × T: Deckenmaß)
Net Weight (kg)	Poids net (kg)	Peso neto (kg)	Nettogewicht (kg)

English	Italiano	Nederlands	Português
Model Name	Modello	Modelnaam	Nome do modelo
Power Source	Fonte di alimentazione	Voeding	Fonte de alimentação
Cooling Capacity	Capacità di raffreddamento	Koelingscapaciteit	Capacidade de arrefecimento
Sensible	Sensibile	Verstandig	Sensível
Latent	Latente	Latent	Latente
Heating Capacity	Capacità di riscaldamento	Verwarmingscapaciteit	Capacidade de aquecimento
Cooling electric power input	Ingresso di alimentazione elettrica di raffreddamento	Elektrisch ingangsvermogen bij koelen	Entrada de energia eléctrica de arrefecimento
Heating electric power input	Ingresso di alimentazione elettrica di riscaldamento	Elektrisch ingangsvermogen bij verwarmen	Entrada de energia eléctrica de aquecimento
Sound Pressure Level (High/Medium/Low)	Livello di pressione acustica (alto/medio/basso)	Geluidsdrukniveau (hoog/normaal/laag)	Nível da pressão do som (Alto/Médio/Baixo)
Sound Power Level (High/Medium/Low)	Livello di potenza acustica (alto/medio/basso)	Geluidsvermogniveau (hoog/normaal/laag)	Nível da potência de som (Alto/Médio/Baixo)
Unit Dimensions (H×W×D; mm)	Dimensioni unità (A×L×P; mm)	Afmetingen van de unit (H × B × D; mm)	Dimensões da unidade (A×L×P; mm)
(H×W×D: ceiling dimension)	(A×L×P: dimensione soffitto)	(H × B × D: plafondafmeting)	(A×L×P: dimensão do tecto)
Net Weight (kg)	Peso netto (kg)	Nettogewicht (kg)	Peso líquido (kg)

English	Ελληνική	Български	Türkçe
Model Name	Όνομα μοντέλου	Наименование на модел	Model Adı
Power Source	Πηγή ισχύος	Захранване	Güç Kaynağı
Cooling Capacity	Δυνατότητα ψύξης	Охлаждаща мощност	Soğutma Kapasitesi
Sensible	Αισθητή	Значително	Duyulur
Latent	Λανθάνουσα	Латентно	Gizli
Heating Capacity	Δυνατότητα θέρμανσης	Отоπλιtelна мощност	Isıtma Kapasitesi
Cooling electric power input	Είσοδος ηλεκτρικής ισχύος για ψύξη	Охлаждане входяща електроенергия	Soğutma sırasında çekilen elektrik gücü
Heating electric power input	Είσοδος ηλεκτρικής ισχύος για θέρμανση	Отопление входяща електроенергия	Isıtma sırasında çekilen elektrik gücü
Sound Pressure Level (High/Medium/Low)	Επίπεδο πίεσης ήχου (Υψηλό/Μεσαίο/Χαμηλό)	Ниво на звуково налягане (Високо/Средно/Ниско)	Ses Basınç Düzeyi (Yüksek/Orta/Düşük)
Sound Power Level (High/Medium/Low)	Επίπεδο ισχύος ήχου (Υψηλό/Μεσαίο/Χαμηλό)	Ниво на сила на звука (Високо/Средно/Ниско)	Ses Güç Düzeyi (Yüksek/Orta/Düşük)
Unit Dimensions (H×W×D; mm)	Διαστάσεις μονάδας (Υ×Π×Β, mm)	Размери на модула (В×Ш×Д, mm)	Ünite Boyutları (Y×G×D; mm)
(H×W×D: ceiling dimension)	(Υ×Π×Β: διαστάσεις οροφής)	(В×Ш×Д: размери на тавана)	(Y×G×D: tavan boyutu)
Net Weight (kg)	Καθαρό βάρος (kg)	Нетно тегло (кг)	Net Ağırlık (kg)

Specifications

Corresponding language table

English	Values include the dimension and weight of an optional ceiling panel.
Français	Les valeurs comprennent les dimensions et le poids d'un plafonnier en option.
Español	Los valores incluyen las dimensiones y el peso de un panel de techo opcional.
Deutsch	Die Werte schließen Abmessungen und Gewicht einer als Sonderausstattung erhältlichen Deckenverkleidung mit ein.
Italiano	I valori includono le dimensioni e il peso di un pannello del soffitto opzionale.
Nederlands	Waarden inclusief afmetingen en gewicht van optioneel plafondpaneel.
Português	Os valores incluem as dimensões e o peso de um painel de tecto opcional.
Ελληνική	Οι τιμές περιλαμβάνουν τη διάσταση και το βάρος ενός προαιρετικού πάνελ οροφής.
Български	Стойностите включват размери и тегло на опционен панел за облицовка.
Türkçe	Değerlere bir opsiyonel tavan panelinin boyutu ve ağırlığı da dahildir.

English	Fan speed display on the remote controller
Français	La vitesse du ventilateur est affichée sur la télécommande
Español	En el mando a distancia se mostrará la velocidad del ventilador
Deutsch	Gebälseanzeige an der Fernbedienung
Italiano	Visualizzazione della velocità della ventola sul telecomando
Nederlands	De ventilatorsnelheid zoals getoond op de afstandsbediening
Português	Visualização da velocidade do ventilador no telecomando
Ελληνική	Ένδειξη ταχύτητας ανεμιστήρα στο τηλεχειριστήριο
Български	На екрана на дистанционното управление се изписва скоростта на вентилатора
Türkçe	Uzaktan kumandadaki fan devri ekranı

English	Refer to the Operating Instructions supplied with the outdoor unit.
Français	Consultez le Mode d'emploi qui accompagne l'unité extérieure.
Español	Consulte las Instrucciones de funcionamiento suministradas con la unidad exterior.
Deutsch	Siehe mit der Außeneinheit gelieferte Bedienungsanleitung.
Italiano	Vedere le Istruzioni per l'uso fornite con l'unità esterna.
Nederlands	Raadpleeg de handleiding die wordt meegeleverd met de buitenunit.
Português	Consulte as instruções de instalação fornecidas com a unidade exterior.
Ελληνική	Ανατρέξτε στις Οδηγίες λειτουργίας που παρέχονται με την εξωτερική μονάδα.
Български	Вижте инструкциите за експлоатация, предоставени с външния модул.
Türkçe	Dış üniteyle birlikte verilen Çalıştırma Talimatlarına bakın.

MEMO

Ruled lines for writing a memo.

Panasonic Corporation
Website: <http://www.panasonic.com>

© Panasonic Corporation 2017 - 2018

Printed in China

Authorised representative in EU
Panasonic Testing Centre
Panasonic Marketing Europe GmbH
Winsbergring 15, 22525 Hamburg, Germany

ACXF55-19081
DC1117-10618