

## Nederlands

Lees de installatie-instructies voordat u verder gaat met de installatie.  
U moet in het bijzonder de “Veiligheidsvoorschriften” op pagina 2 lezen.

### Inhoud

● <b>Veiligheidsvoorschriften</b> .....	2
● <b>Specificaties</b> .....	2
Meegeleverde accessoires .....	3
● <b>Afmetingen (Bedieningselement)</b> .....	3
● <b>Waarschuwing voor Netwerkverbinding</b> ...	3
● <b>Voorzorgen bij installatie</b> .....	3
Locatie van de installatie .....	3
Algemene voorzorgen bij bedrading .....	3
● <b>Montage</b> .....	3
Ontwerp Regelkast .....	3
Montagepositie .....	3
Hoe te Monteren (Regelkast) .....	3
● <b>Vorbereidingen voor Bedrading</b> .....	4
Elektrische bedrading .....	4
Besturingsbedrading tussen de units .....	4
Communicatie Adaptor	
Bedieningsbedrading .....	4
Externe I/O-bedrading .....	4
LAN-kabel .....	4
● <b>Bedrading</b> .....	4
● <b>Aansluiting op externe uitrustingen</b> ...	5
● <b>Instelling en Testbediening</b> .....	5



# Veiligheidsvoorschriften

## Gelieve dit te lezen alvorens te beginnen

Deze besturing moet door de verdeler of installateur worden geïnstalleerd. Deze instructies bevatten alle informatie die u nodig hebt voor de meeste installaties en onderhoudsvoorwaarden. Als u bijstand nodig heeft voor een specifiek probleem, neem dan contact op met de dienst verkoop/naverkoop of met uw geautoriseerde verdeler voor bijkomende instructies.

### WAARSCHUWING

Dit symbool wijst naar een gevaar of onveilige praktijk die tot een ernstig letsel of de dood kan leiden.

### OPGELET

Dit symbool wijst naar een gevaar of onveilige praktijk die tot een letsel of product- of eigendomschade kan leiden.

- Wij aanvaarden geen verantwoordelijkheid voor ongevallen of schade als gevolg van methoden andere dan deze beschreven in de installatie-instructies of -methoden zonder het gebruik van de aangegeven onderdelen. Storingen die zich voordoen als gevolg van niet toegelaten Installatiemethoden, worden niet gedekt door de productgarantie.
- Deze besturing moet volgens de nationale bedradingsregelgeving worden geïnstalleerd.
- Wanneer de installatie is beëindigd, laat de installatie testdraaien om er zich van te verzekeren dat er geen abnormaliteit is.
- Lees ook de installatie-instructies van de apparaten die moeten worden aangesloten.
- Geef bij het verplaatsen of herstellen van deze besturing, de installatie-instructies aan het onderhoudspersoneel

### WAARSCHUWING

 ELEKTRISCHE SCHOKKEN KUNNEN ERNSTIG PERSOONLIJK LETSEL OF DE DOOD VEROORZAKEN. ALLEEN EEN GEKWALIFICEERDE, ERVAREN ELEKTRICIEN MAG DE BEDRADING VAN DIT SYSTEEM UITVOEREN.

- Dit systeem gebruikt zeer gevaarlijke elektrische spanningen. Raadpleeg bij het uitvoeren van de bedrading zorgvuldig het bedradingsschema en de bedradingsinstructies. Onjuiste verbindingen en ongeschikte aarding kunnen **accidenteel letsel of de dood** veroorzaken.
- Het wordt ten sterkste aanbevolen dat deze besturing met een aardlekschakelaar (Earth Leakage Circuit Breaker, ELCB) of een lekstroomschakelaar (Residual Current Device, RCD) wordt aangesloten. Anders kan dit bij een storing aan de apparatuur of een defecte isolatie, elektrische schok en brand veroorzaken. De aardlekschakelaar (ELCB) moet in de vaste bedrading zijn geïntegreerd, in overeenstemming met de bedradingsregelgeving. De aardlekschakelaar

(ELCB) moet een goedgekeurd type van 10 A zijn, met een scheiding van 3 mm tussen alle polen.

- Zorg voor een stopcontact dat uitsluitend voor deze besturing wordt gebruikt.
- Zet de stroomonderbreker van de besturing uit alvorens met de installatie te beginnen.
- Zet de besturing niet onder spanning voordat de bedrading klaar is of opnieuw aangesloten en gecontroleerd.
- Bevestig de voedingskabels stevig met de klem zodat er geen trekkracht (externe kracht) op het bord met de voedingsklemmen wordt uitgeoefend wanneer er wordt aan getrokken. Losse aansluiting van het terminal-bord kan brand veroorzaken.
- Om mogelijke gevaren van falende isolatie te voorkomen, moet de besturing geaard zijn. 
- Kies een installatielocatie die stijf en sterk genoeg is om de besturing te ondersteunen of te dragen, en kies een locatie voor eenvoudig onderhoud.
- Dit product mag onder geen enkele voorwaarde worden gewijzigd of uit elkaar gehaald. Een gewijzigde of gedemonteerde besturing kan brand, elektrische schokken of letsel veroorzaken.
- De gebruikers mogen de binnenkant van de besturing niet reinigen. Vraag een erkende verdeler of specialist om het apparaat te reinigen.
- Bedien het apparaat niet met natte handen.

### OPGELET

- Verbind uzelf met de aarde om statische elektriciteit te ontladen voordat u de bedrading uitvoert.
- Gebruik de besturing niet in volgende locaties.
  - Locaties waar er lekken van ontvlambaar gas mogelijk zijn
  - Locaties waar er veel olienevel is
  - Locaties waar buitenlucht rechtstreeks de kamer kan binnenkomen (Dit kan "condensatie" veroorzaken.)
  - Locaties waar hoogfrequente emissies worden gegenereerd
  - Locaties waar er dikwijls spanningsschommelingen zijn
- Was het apparaat niet met water.

### OPMERKING

De Engelse tekst zijn de originele instructies. De andere talen zijn vertalingen van de originele instructies.

## Specificaties





Modelnummer.	CZ-256ESMC3	Klok	Precisie	± 30 seconden/maand (bij een normale temperatuur van 25 °C) *Periodiek afstellen.
Afmetingen [H x W x D]	240 x 280 x (20 + 65) mm		Bewaartijd	100 dagen (bij normale temperatuur 25 °C met volle accu) *Circa 8 uren zijn nodig om volledig op te laden.
Gewicht	2,7 kg		Aantal aansluitbare eenheden per koppeling <sup>*1</sup>	Maximaal 100 eenheden van het totale aantal van het volgende <ul style="list-style-type: none"> <li>• Binneneenheid - Maximaal 64 eenheden<sup>*2</sup></li> <li>• Buiteneenheid - Maximaal 30 eenheden</li> <li>• Centrale controle-apparaat - Maximaal 10 eenheden</li> </ul>
Temperatuur/ vochtigheidsbereik	0 °C tot 40 °C / 20 % tot 80 % (niet condensierend) Uitsluitend voor gebruik binnenshuis.			
Voedingsbron	Enkelfasig 100 tot 240 V ~ 50-60 Hz			
Stroomverbruik	Max. 20 W			

\*1: Het maximum aantal aansluitbare eenheden wordt hieronder weergegeven.

- Bij het gebruik van alleen deze eenheid: 128 binneneenheden en 60 buiteneenheden
- Bij het aansluiten van een Communicatie Adaptor: 256 binneneenheden en 120 buiteneenheden

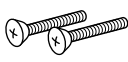
\*2: Het aantal binneneenheden omvat ook de interface-adaptor.

## Meegeleverde accessoires < >: Aantal delen

Schroef <4> (M4×10)		Sluistring <4>	
Moer <4> (M4)		Klem <4>	
Instructies en Licentielijst (DVD), Snelle referentiegids, Installatie instructies			

\* Bedrading is niet inbegrepen (moet ter plaatse worden voorzien).

## Afmetingen (Bedieningselement)

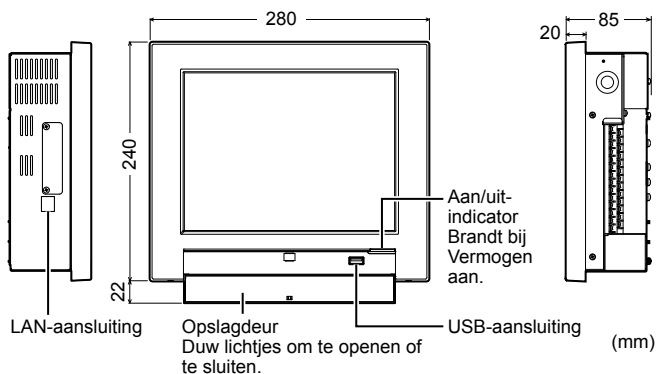

### Symbolen op de besturing

 Dit symbool verwijst naar "beschermende aarding".

## Waarschuwing voor Netwerkverbinding

- Door verbinding te maken met internet kunt u de eenheid bedienen en de status met behulp van een pc vanaf een externe locatie controleren.
- Bij het verbinden met internet, voer beveiligingsmaatregelen tegen illegale toegang van buitenaf uit. Voor gedetailleerde aansluiting en setup-methode raadpleegt u de netwerkbeheerder.

## Voorzorgen bij installatie

### Locatie van de installatie

- Vermijd de volgende locaties voor de installatie.
  - Onder direct zonlicht
  - Locatie in de nabijheid van een hittebron
  - Locaties waar de besturing zal worden bespat met water of aangetast door vocht of vochtigheid
  - Ongelijk oppervlak
  - Locatie die onderhevig is aan overmatige trillingen of fysieke schokken. (De bevestigingsschroeven kunnen loskomen en de besturing kan vallen.)
- Installeer de regelaar verticaal ten opzichte van de vloer.
- Installeer de besturing op een plaats met een geschikte gebruikstemperatuur en omgeving.
- Installeer de controller niet op locaties met de apparatuur (medische apparatuur, enz.) die de hoge frequentie-emissie genereert. (Dit kan storen met de apparatuur, wat kan leiden tot ongelukken als gevolg van storing.)
- Installeer ten minste 1 m verwijderd van TV, radio, PC. etc. (Om vage beelden of ruis te voorkomen)

### Algemene voorzorgen bij bedrading

- De regelgeving voor de draaddiameters verschilt van plaats tot plaats. Voor bedradingsregels, ter plaatse verwijzen wij u naar uw LOKALE ELEKTRICITEITSREGELGEVING voordat u begint. U moet ervoor zorgen dat de installatie voldoet aan alle relevante wet- en regelgeving.
- Gebruik de plaatselijke bedrading met ten minste 1 mm isolatiedikte inclusief de omhulling.
- Sluit alle bedrading stevig aan om te voorkomen dat het klemmenbord loskomt wanneer door een externe kracht. aan het bevestigingsdeel wordt getrokken. (Anders kan brand of oververhitting optreden.)
- Met behulp van stopverf (ter plaatse geleverd item), enz., vult u het gat van de controlekast, waardoor de bedrading loopt.
- Laat de voedingsbedrading en andere bedrading niet door dezelfde leiding lopen. Houd een zo groot mogelijke afstand tussen hen om de invloed van ruis te verminderen.
- Laat de voedingsbedrading en andere bedrading niet door dezelfde leiding lopen en bundel ze niet samen. (Operationele fouten of ruis kunnen optreden.)
- Begraaf de bedrading niet in de grond.

## Montage

### Ontwerp Regelkast

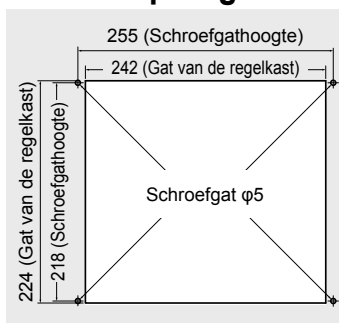

### Montagepositie

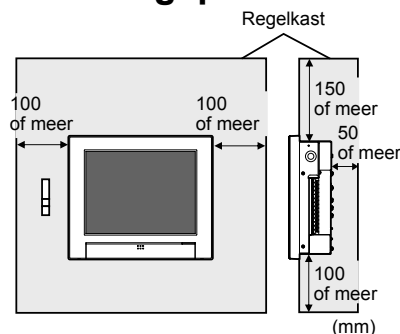

### Hoe te Monteren (Regelkast)

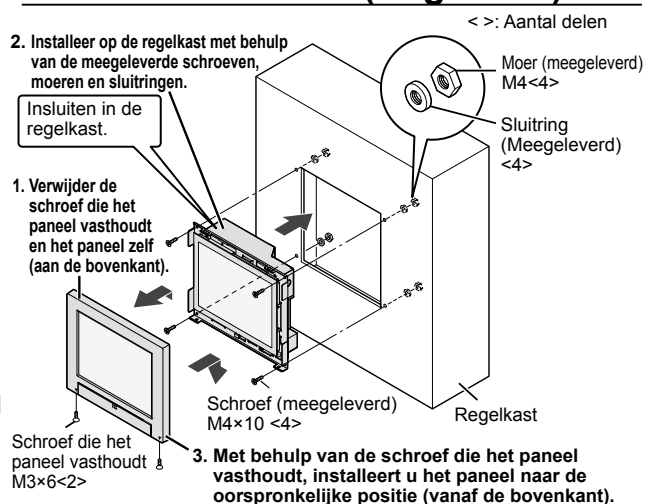

Om een goede luchtstroom (voor warmteafvoer) te waarborgen in de regelkast, voorzie de kast van openingen (spletten, enz.) in zowel de boven- als onderkant (of bodem) van de rechter- en linkerkant.

- Zorg dat de temperatuur in de regelkast niet boven de 40 °C uitstijgt.
- Zorg ervoor de bovenste luchtroosters niet te blokkeren.

# Vorbereidingen voor Bedrading

## ■ Elektrische bedrading

- Gebruik een toegewezen bedrading voor de elektrische voeding.
- Zorg ervoor dat de besturing is geaard.
- Verbind de bedrading van de aarding niet met een gasleiding, bliksemafleider, telefoon, enz.

### ● Soort bedrading

- Gebruik flexibele bedrading van 2mm<sup>2</sup> (aanbevolen).
- Gebruik de standaard voedingsbedrading voor Europa (zoals H05RN-F of H07RN-F, die voldoet aan de CENELEC (HAR) classificatie specificaties) of maak gebruik maken van bedrading op basis van de IEC-standaard (60245 IEC57, 60245 IEC66).

### ● Totale lengte van de bedrading : 30 m of minder

## ■ Besturingsbedrading tussen de units

### ● Soort bedrading

- Gebruik flexibele afgeschermd bedrading van 0,5 tot 2 mm<sup>2</sup>.
- Geen polariteit

### ● Totale lengte van de bedrading : 1000 m of minder

### ● Aantal eenheden en apparaten die kunnen worden aangesloten : (→ P.2 „Specificaties”)

## ■ Communicatie Adaptor Bedieningsbedrading

(Wanneer u een Communicatie Adaptor aansluit)

- Polariteit (+/-) aanwezig
- Aantal aansluitbare Communicatie Adaptor: maximaal 7 eenheden
- Voor het type bedrading en de totale lengte van de bedrading, raadpleeg „Installatie-instructies” meegeleverd met de Communicatie Adaptor.

## ■ Externe I/O-bedrading

(Bij het aansluiten van externe apparatuur)

### ● Soort bedrading:

- Gebruik flexibele bedrading van 0,5 tot 2 mm<sup>2</sup>.

### ● Draadlengte : 20 m of minder

#### Opgelet

- Wanneer de besturing op een locatie wordt gebruikt die gevoelig is voor ruis, gebruik afgeschermd bedrading.

## ■ LAN-kabel (Bij het aansluiten op een netwerk)

### ● Type bedrading

- Categorie 5 of hoger rechte kabel

### ● Draadlengte: 100 m of minder

#### Opgelet

- Aan beide zijden de draadafscherming aarden, anders kan er een werkingfout vanwege ruis optreden.

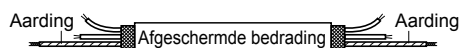

# Bedrading

## Basis Bedradingsdiagram

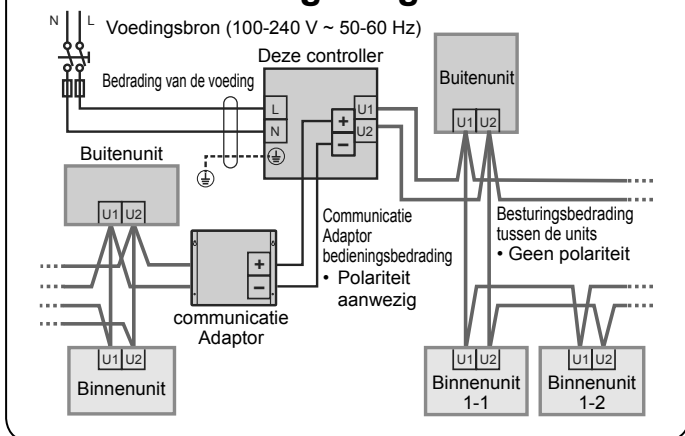

### 1. Schakel de stroomonderbreker uit voordat u de bedrading aansluit

### 2. Hoe de drukkring terminal bevestigen

#### ● Voor elektrische bedrading

Verwerk het einde van elke bedrading en bevestig de drukkring terminal (plaatselijk te voorzien item).

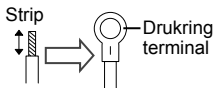

#### ● Voor afgeschermd bedrading

Verwerk het einde van elke bedrading en bevestig de drukkring terminal (plaatselijk te voorzien item).

#### ① Verwijder de isolatie van de bedrading.

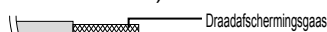

#### ② Bedek met de plakband.

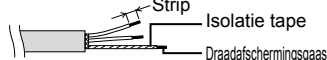

#### ③ Bevestig de drukkring terminal.

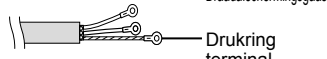

### 3. Verwijder de kap van de vermogensschakelaar

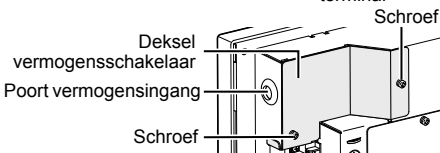

## 4. Bedrading

### ① Sluit de voedingsbedrading op het voedingsklemmenbord aan.

- Sluit respectievelijk de stroomvoedingsbedrading en de aardbedrading aan op het stroomvoedingsaansluitingsbord en het aardaansluitingsbord<sup>\*3</sup> (op de plaatmetal behuizing).
- \*3: Gebruik het aardaansluitingsbord als beschermende aarding
- Draai niet te strak aan. (De schroef kan worden beschadigd.)

### ② Sluit de controlebedrading tussen de units aan.

- Sluit het afschermingsdeel van de afschermingsbedrading aan op Nr. 0 (FG<sup>\*4</sup>) van het signaalaansluitingsbord (TB2).
- \*4: Functionele aarding
- Draai niet te strak aan. (De schroef kan worden beschadigd.)
- Er is geen polariteit.

### ③ Sluit de Communicatie Adaptor besturingsbedrading aan.

- Zorg ervoor dat de polariteit (+/-) correct is.

#### Opgelet

- Lees de „Installatie instructies” bijgeleverd met de Communicatie Adaptor.

### ④ Externe apparatuur aansluiten.

#### Opgelet

- Raadpleeg „Aansluiting op externe uitrustingen” (P.5).

### ⑤ Bevestig de stroomvoedingsbedrading en andere communicatiebedradingen stevig met de klem (meegeleverd). (Oefen geen trekkracht uit op het aansluitingsverbindingsdeel.)

### ⑥ Sluit de LAN-kabel aan.

### ⑦ Zet de stroomonderbreker weer aan nadat alle bedradingen zijn uitgevoerd.

- Voor het inschakelen, meet de spanning van het voeding terminal bord, en controleer het voor de opgegeven spanning. De stroom inschakelen met een andere spanning dan die voorgeschreven, kan de stoppen doen springen. Als dit voorkomt, wordt er geen stroom geleverd, en moet dit apparaat misschien worden vervangen.

# Bedrading (vervolg)

\*4: Functionele aarding

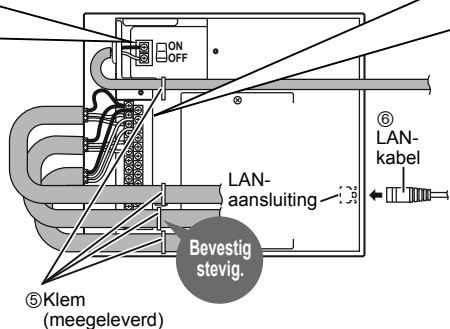
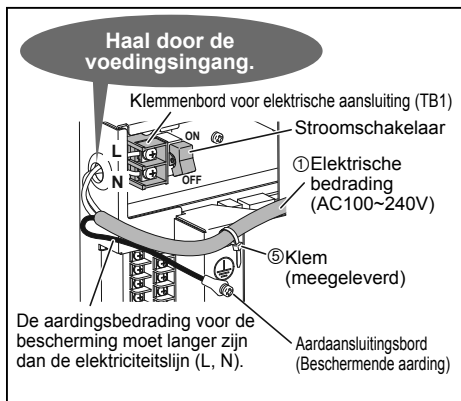

Gebruik deze schroeven bij het aansluiten van de afgeschermd bedrading om te aarden (FG<sup>\*4</sup>).

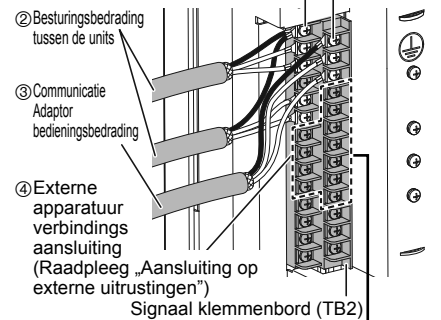

- Als de voedingsbedrading verkeerdelijk werd verbonden met een ander klemmenbord dan het klemmenbord voor de stroomtoevoer, dan zullen de apparaten die op deze besturing zijn aangesloten of deze besturing slecht werken.

## Signaal aansluitingsbord (TB2) verbindingstekening

Verbind de afscherming van de bedieningsbedrading van de binneneenheid met de grond. (FG <sup>*4</sup> ).	FG <sup>*4</sup>	0		14	FG <sup>*4</sup>	Sluit de communicatie Adaptor besturingsbedrading aan. (ADAPT +, -, FG <sup>*4</sup> )
Sluit de controlebedrading tussen de units aan (LINK1)	U1	1		15	+	
	U2	2		16	-	
Sluit de controlebedrading tussen de units aan (LINK2)		3		17		
	U1	4		18		
	U2	5		19		

# Aansluiting op externe uitrustingen

- Niet-spanningscontact „a”
- Houd de externe I/O bedradingslengte van 20 meter of minder. Als een langere lengte nodig is, dan gebruikt u een Communicatie Adapter of een relais.
- Een spanning van DC 5 V (ongeveer 10 mA) wordt op het contact toegepast om het ingangssignaal te detecteren.
- Breng geen externe spanning aan, aan de ingangspoort.
- De aanvaardbare spanning en stroom van het contact voor de uitvoersignaalpoort zijn respectievelijk max. DC30 V en 0,5 A.

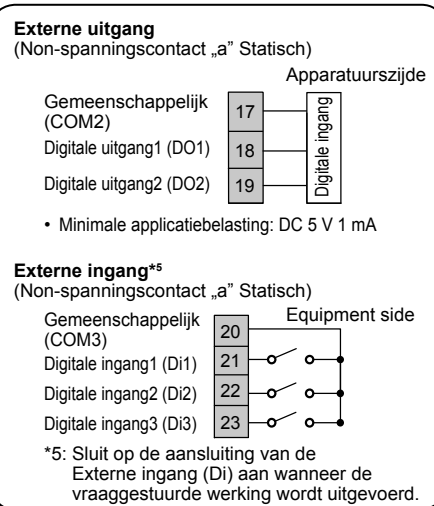
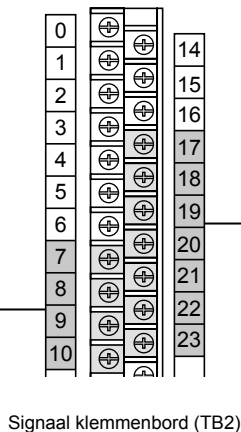
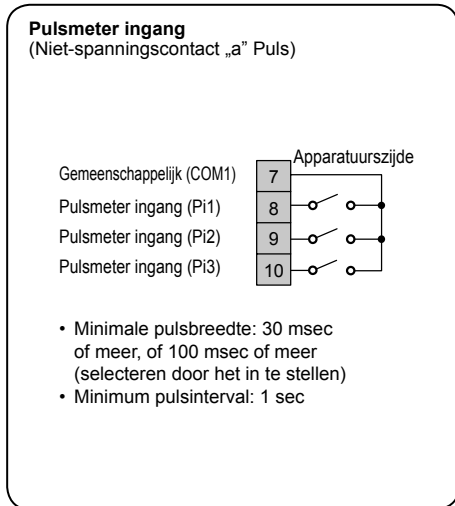

# Instelling en Testbediening

- Schakel alle binneneenheden en de buiteneenheden in.
- Schakel de communicatie Adaptor (alleen indien aangesloten) in, en maak de nodige instellingen. (Raadpleeg „Installatie instructies” bijgeleverd met de communicatie Adaptor.)
- Schakel deze eenheid in.
- Bevestig het deksel van de vermogensschakelaar op de oorspronkelijke positie.
  - Zorg dat de bedradingen niet vast komen te zitten.
- Raadpleeg „Snelle referenties” en controleer het volgende.
  - Controleer of de instelling van de klok en het aantal aangesloten eenheden correct worden weergegeven.
  - Stel het centraal adres in.
  - Maak andere nodige instellingen (naam van eenheid, gebiedsinstelling, distributie-instelling, enz.).
  - Controleer of de binneneenheid, enz. goed kan worden bediend met deze eenheid, en of er correcte statussen worden weergegeven.
- Raadpleeg „Service Manual”, „Test Run Service Manual” of „Technical Data”, en controleer het volgende.
  - Maak de communicatie-instelling met de airconditioner.
  - Controleer en bevestig de verbindingconfiguratie.

